

ONKYO®

Universal Port Option Dock for iPod®

UP-A1

Instruction Manual
Manuel d'instructions
Manual de Instrucciones
Manuale di istruzioni
Bedienungsanleitung
Gebruiksaanwijzing
Bruksanvisning
使用手冊
使用手冊
Инструкция по эксплуатации
取扱説明書
دليل التعليمات



- English
- Français
- Espanol
- Italiano
- Deutsch
- Nederlands
- Svenska
- 中文
- 中文
- Русский
- 日本語
- عربي

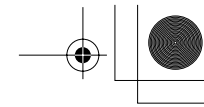
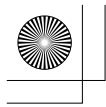

Thank you for purchasing an Onkyo product. Please read this manual carefully before making any connections or using this product. By following these instructions, you'll get the best audio performance and the most listening pleasure from your Onkyo product. Keep this manual for future reference.

WARNING:
TO REDUCE THE RISK OF FIRE OR ELECTRIC SHOCK, DO NOT EXPOSE THIS APPARATUS TO RAIN OR MOISTURE.

CAUTION:
TO REDUCE THE RISK OF ELECTRIC SHOCK, DO NOT REMOVE COVER (OR BACK). NO USER-SERVICEABLE PARTS INSIDE. REFER SERVICING TO QUALIFIED SERVICE PERSONNEL.



WARNING
RISK OF ELECTRIC SHOCK
DO NOT OPEN

AVIS
RISQUE DE CHOC ELECTRIQUE
NE PAS OUVRI



The lightning flash with arrowhead symbol, within an equilateral triangle, is intended to alert the user to the presence of uninsulated "dangerous voltage" within the product's enclosure that may be of sufficient magnitude to constitute a risk of electric shock to persons.



The exclamation point within an equilateral triangle is intended to alert the user to the presence of important operating and maintenance (servicing) instructions in the literature accompanying the appliance.

Important Safety Instructions

1. Read these instructions.
2. Keep these instructions.
3. Heed all warnings.
4. Follow all instructions.
5. Do not use this apparatus near water.
6. Clean only with dry cloth.
7. Do not install near any heat sources such as radiators, heat registers, stoves, or other apparatus that produce heat.
8. Protect the connection cord from being walked on.
9. Unplug this apparatus during lightning storms or when unused for long periods of time.
10. Refer all servicing to qualified service personnel. Servicing is required when the apparatus has been damaged in any way, such as connection cord is damaged, liquid has been spilled or objects have fallen into the apparatus, the apparatus has been exposed to rain or moisture, does not operate normally, or has been dropped.

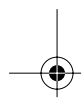

En-2

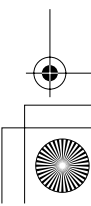
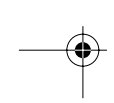
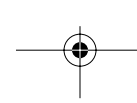
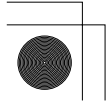

Important Safety Instructions—Continued

11. **Damage Requiring Service**
Unplug the apparatus from the AV receiver/amplifier and refer servicing to qualified service personnel under the following conditions:
 - A. When the connection cord is damaged,
 - B. If liquid has been spilled, or objects have fallen into the apparatus,
 - C. If the apparatus has been exposed to rain or water,
 - D. If the apparatus does not operate normally by following the operating instructions. Adjust only those controls that are covered by the operating instructions as an improper adjustment of other controls may result in damage and will often require extensive work by a qualified technician to restore the apparatus to its normal operation,
 - E. If the apparatus has been dropped or damaged in any way, and
 - F. When the apparatus exhibits a distinct change in performance this indicates a need for service.

Precautions

1. **Care**—Occasionally you should dust the unit all over with a soft cloth. For stubborn stains, use a soft cloth dampened with a weak solution of mild detergent and water. Dry the unit immediately afterwards with a clean cloth. Don't use abrasive cloths, thinners, alcohol, or other chemical solvents, because they may damage the finish or remove the panel lettering.
2. **Never Touch this Unit with Wet Hands**—Never handle this unit or its connection cord while your hands are wet or damp. If water or any other liquid gets inside this unit, have it checked by your Onkyo dealer.

For U.S. models FCC Information for User

CAUTION:

The user changes or modifications not expressly approved by the party responsible for compliance could void the user's authority to operate the equipment.

NOTE:

This equipment has been tested and found to comply with the limits for a Class B digital device, pursuant to Part 15 of the FCC Rules. These limits are designed to provide reasonable protection against harmful interference in a residential installation.

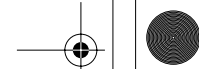

Precautions—Continued

This equipment generates, uses and can radiate radio frequency energy and, if not installed and used in accordance with the instructions, may cause harmful interference to radio communications. However, there is no guarantee that interference will not occur in a particular installation. If this equipment does cause harmful interference to radio or television reception, which can be determined by turning the equipment off and on, the user is encouraged to try to correct the interference by one or more of the following measures:

- Reorient or relocate the receiving antenna.
- Increase the separation between the equipment and receiver.
- Connect the equipment into an outlet on a circuit different from that to which the receiver is connected.
- Consult the dealer or an experienced radio/TV technician for help.

For Canadian Models

For models having a power cord with a polarized plug:

CAUTION:
TO PREVENT ELECTRIC SHOCK, MATCH WIDE BLADE OF PLUG TO WIDE SLOT, FULLY INSERT.

Modèle canadien

Sur les modèles dont la fiche est polarisée:

ATTENTION:
POUR ÉVITER LES CHOCS ÉLECTRIQUES, INTRODUIRE LA LAME LA PLUS LARGE DE LA FICHE DANS LA BORNE CORRESPONDANTE DE LA PRISE ET POUSSER JUSQU'AU FOND.

En-4

For European Models

Declaration of Conformity

We, ONKYO EUROPE ELECTRONICS GmbH
LIEGNITZERSTRASSE 6,
82194 GROEBENZELL,
GERMANY



declare in own responsibility, that the ONKYO product described in this instruction manual is in compliance with the corresponding technical standards such as EN60065, EN55013, EN55020 and EN61000-3-2, -3-3.

GROEBENZELL, GERMANY

K. MIYAGI

ONKYO EUROPE ELECTRONICS GmbH

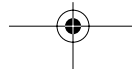

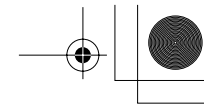
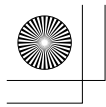

About the UP-A1

With the UP-A1 connected to an Onkyo Universal Port-capable AV receiver, you can enjoy the music stored on your iPod^{*1} or iPhone^{*2} simply by inserting it into the UP-A1. And, you can charge your iPod or iPhone while listening to your music.

Notes:

- Before using the UP-A1, update your iPod or iPhone with the latest software, available from the Apple Web site at: www.apple.com
- For the latest information on the UP-A1, see the Onkyo Web site at: www.onkyo.com
- The instructions in this manual apply to the iPod and iPhone as of December 2008, and may change with future upgrades to the iPod or iPhone software.

Compatible iPod/iPhone models

- All iPhone models
- iPod touch (2nd generation)
- iPod touch (1st generation)
- iPod classic
- iPod (5th generation)
- iPod (4th generation)
- iPod nano (4th generation)
- iPod nano (3rd generation)
- iPod nano (2nd generation)
- iPod nano (1st generation)
- iPod mini

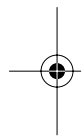

*1. iPod is a trademark of Apple Inc., registered in the U.S. and other countries.
 *2. iPhone is a trademark of Apple Inc.

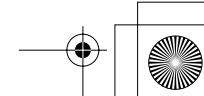
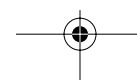
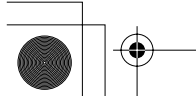
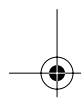

Getting to Know the UP-A1

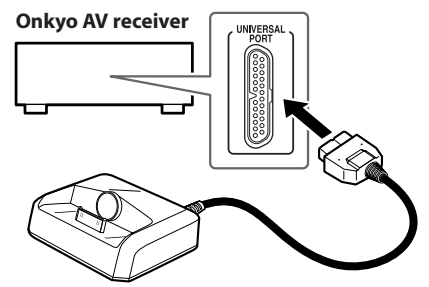
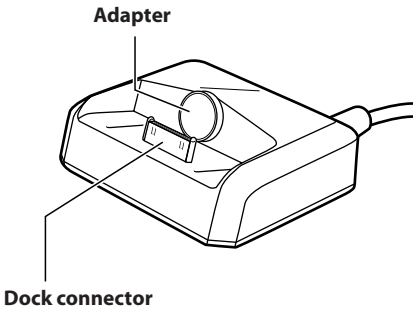

□ About Operation
Functionality depends on your iPod or iPhone model and generation and your AV receiver model and generation.

Connecting the UP-A1

Connect the UP-A1 to the Universal Port on your Onkyo AV receiver as shown on the right.

Putting Your iPod/iPhone in the UP-A1

Align your iPod or iPhone with the UP-A1's dock connector and push it down so that it's fully seated. If there's a gap between the back of your iPod or iPhone and the adapter, turn the adapter counterclockwise to close the gap. Turning the adapter counterclockwise moves it forward. Turning it clockwise moves it backward.

Remove case (if fitted)

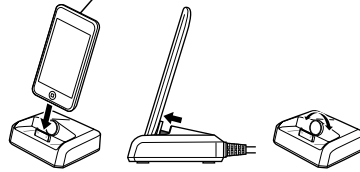

Notes:

- Remove the case, if fitted, from your iPod or iPhone before inserting it into the UP-A1. Otherwise, a poor connection may result in no sound or remote control issues.
- To prevent damage to the dock connector, don't twist your iPod or iPhone when inserting or removing it, and be careful not to knock over the UP-A1 while your iPod or iPhone is inserted.
- Don't use the UP-A1 with any other iPod or iPhone accessories, such as FM transmitters and microphones, because they may cause a malfunction.

Troubleshooting

There's no sound

- Make sure your iPod or iPhone is playing.
- Make sure your iPod or iPhone is inserted properly in the UP-A1.
- Make sure your AV receiver is turned on, the correct input source is selected, and the volume is turned up.
- Make sure all plugs are pushed in all the way.

FM/AM radio is noisy

- If there's any noise when listening to FM/AM radio on your tuner or receiver, try moving the antenna cable away from the UP-A1 and iPod or iPhone. Also, keep the antenna cable away from other cables.

Specifications

Weight: 170 g
Dimensions (W x H x D): 83 x 33 x 74 mm

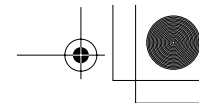
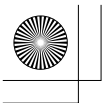

Nous vous remercions d'avoir opté pour un produit Onkyo. Veuillez lire ce manuel d'instructions attentivement avant d'effectuer la moindre connexion et d'utiliser ce produit. En suivant les instructions données, vous profiterez au mieux des possibilités de ce produit Onkyo et de tout le plaisir qu'il peut procurer. Conservez ce manuel afin de pouvoir le consulter ultérieurement.

ATTENTION:
AFIN DE REDUIRE LES RISQUES D'INCENDIE ET DE DECHARGE ELECTRIQUE, NE PAS EXPOSER CET APPAREIL A LA PLUIE OU A L'HUMIDITE.

DANGER:
AFIN D'EVITER TOUT DANGER DE DECHARGE ELECTRIQUE, NE PAS OUVRIR LE BOITIER (OU L'ARRIERE) DE L'APPAREIL. CONFIER TOUT TRAVAIL D'ENTRETIEN OU DE REPARATION A UN TECHNICIEN QUALIFIE.



WARNING
RISK OF ELECTRIC SHOCK
DO NOT OPEN

AVIS
RISQUE DE CHOC ELECTRIQUE
NE PAS OUVRIR



Un symbole d'éclair fleché dans un triangle équilatéral est destiné à attirer l'attention de l'utilisateur sur le fait que certains organes internes non-isolés de l'appareil sont traversés par un courant électrique assez dangereux pour constituer un risque d'électrocution.



Un point d'exclamation dans un triangle équilatéral est destiné à attirer l'attention de l'utilisateur sur des instructions importantes relatives à l'entretien et à l'utilisation du produit.

Fr-2

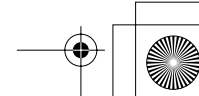
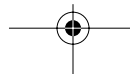
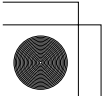

Remarques importantes pour votre sécurité

1. Veuillez lire ces instructions.
2. Veuillez conserver ces instructions.
3. Respectez tous les avertissements.
4. Suivez toutes les instructions.
5. Ne vous servez pas de cet appareil à proximité d'eau.
6. Essuyez le boîtier avec un chiffon sec uniquement.
7. Ne le placez pas à proximité de sources de chaleur telles que radiateurs, chauffage, poêles ou autre dispositif générateur de chaleur.
8. Protégez le câble de connexion pour éviter qu'on ne marche dessus.
9. Débranchez l'appareil durant un orage ou lorsqu'il reste inutilisé longtemps.
10. Confiez toute réparation à un technicien qualifié. Un entretien est indispensable quand le produit a été endommagé d'une façon ou d'une autre: le cordon ou la fiche secteur sont endommagés, du liquide ou des objets ont pénétré dans le produit, il a été exposé à la pluie ou à une humidité excessive, il ne fonctionne plus correctement, il est tombé etc.

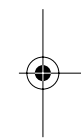

Remarques importantes pour votre sécurité—Suite

11. Dommages nécessitant réparation
- Débranchez le produit de l'ampli-tuner AV et confiez-le à un service de réparation qualifié dans les cas suivants:
- A. Le câble de connexion est endommagé.
 - B. Des objets sont tombés dans l'appareil ou du liquide a été renversé et a pénétré ce dernier.
 - C. L'appareil a été exposé à la pluie.
 - D. L'appareil ne semble pas fonctionner normalement lorsque vous l'utilisez en respectant les instructions données. N'effectuez que les réglages préconisés dans le manuel car un mauvais réglage d'autres commandes risque d'endommager l'appareil et nécessitera un long travail de remise en état par un technicien qualifié.
 - E. L'appareil est tombé ou son boîtier est endommagé.
 - F. Ses performances semblent nettement affectées.

Précautions

1. **Entretien**—Essuyez régulièrement le boîtier de l'appareil avec un chiffon doux et sec. Vous pouvez éliminer les taches rebelles avec un chiffon légèrement imbibé d'eau et de détergent doux. Essuyez ensuite l'appareil avec un chiffon propre et sec. N'utilisez jamais de chiffons rêches, de dissolvant, d'alcool ou d'autres solvants chimiques car ceux-ci pourraient endommager la finition ou faire disparaître la sérigraphie du boîtier.
2. **Ne touchez jamais cet appareil avec des mains mouillées**—Ne maniez jamais ce produit ou le câble de connexion avec les mains mouillées ou humides. Si de l'eau ou tout autre liquide pénètre à l'intérieur du produit, veuillez le faire examiner par votre revendeur Onkyo.

Modèle pour les E.-U. INFORMATIONS FCC DESTINÉES À L'UTILISATEUR ATTENTION:

Toute modification apportée par l'utilisateur et non approuvée expressément par la partie responsable de la conformité du produit pourrait rendre illicite l'utilisation de l'appareil.

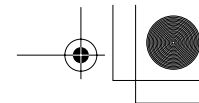
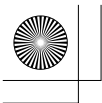

Précautions—Suite

REMARQUE:

Après avoir subi des tests, cet appareil a été reconnu conforme aux limites prévues pour des appareils numériques de classe B, définies par la partie 15 des réglementations FCC. Ces limites sont conçues pour offrir une protection raisonnable contre les interférences dans une installation résidentielle.

Cet appareil génère, utilise et peut diffuser des fréquences radio. S'il n'est pas installé et utilisé conformément aux instructions fournies, il risque d'engendrer des interférences et de perturber les émissions radio. Toutefois, le fabricant ne garantit pas l'absence d'interférence dans une installation donnée. Si l'appareil semble produire des interférences et perturber la réception d'émissions radiodiffusées ou télévisées, mettez-le successivement sous puis hors tension pour vous en assurer. En cas d'interférence avérée, essayez de résoudre ce problème en appliquant une ou plusieurs des mesures proposées ci-dessous:

- Réorientez ou déplacez l'antenne.
- Augmentez la distance entre l'appareil et l'équipement affecté.
- Branchez l'appareil à une prise secteur dépendant d'un circuit différent de celui auquel le ampli-tuner est branché.
- Consultez votre revendeur ou un technicien radio/TV compétent.

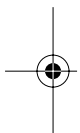

Fr-4

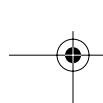
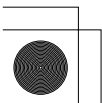

Modèle canadien

Sur les modèles dont la fiche est polarisée:

ATTENTION:

POUR ÉVITER LES CHOCS ÉLECTRIQUES, INTRODUIRE LA LAME LA PLUS LARGE DE LA FICHE DANS LA BORNE CORRESPONDANTE DE LA PRISE ET POUSSER JUSQU'AU FOND.

Modèles pour l'Europe

Déclaration de Conformité

Nous, ONKYO EUROPE
ELECTRONICS GmbH
LIEGNITZERSTRASSE 6,
82194 GROEBENZELL
ALLEMAGNE



garantissons que le produit ONKYO décrit dans ce manuel est conforme aux normes techniques: EN60065, EN55013, EN55020 et EN61000-3-2, -3-3.

GROEBENZELL, ALLEMAGNE

K. MIYAGI

ONKYO EUROPE ELECTRONICS GmbH

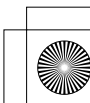
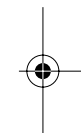

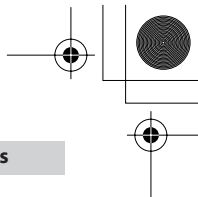
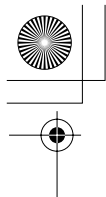

A propos de l'UP-A1

En branchant l'UP-A1 à la prise Universal Port d'un ampli-tuner AV Onkyo, vous pouvez écouter la musique de votre iPod^{*1} ou iPhone^{*2} en l'insérant simplement dans l'UP-A1. De plus, vous pouvez charger votre iPod ou iPhone en écoutant la musique.

Modèles d'iPod/iPhone compatibles

- Tous les modèles iPhone
- iPod touch (2ème génération)
- iPod touch (1ère génération)
- iPod classic
- iPod (5ème génération)
- iPod (4ème génération)
- iPod nano (4ème génération)
- iPod nano (3ème génération)
- iPod nano (2ème génération)
- iPod nano (1ère génération)
- iPod mini

Remarques:

- Avant d'utiliser l'UP-A1, mettez votre iPod ou iPhone à jour avec la dernière version du système, disponible sur le site d'Apple: www.apple.com
- Pour obtenir les informations les plus récentes relatives à l'UP-A1, voyez site Onkyo: www.onkyo.com
- Les instructions de ce manuel s'appliquent à l'iPod et iPhone disponible en décembre 2008 et peuvent changer en fonction de mises à jour ultérieures du système de l'iPod ou iPhone.

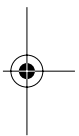
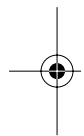

*1. iPod est une marque déposée d'Apple Inc. aux Etats-Unis et dans d'autres pays.
 *2. iPhone est une marque commerciale d'Apple Inc.

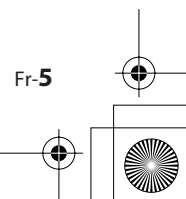
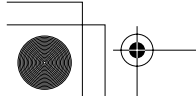

Découvrir l'UP-A1

Adaptateur

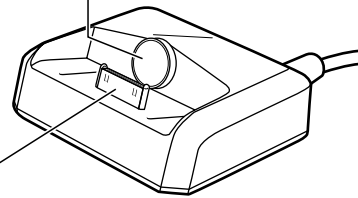

Connecteur de dock

Connexion de l'UP-A1

Branchez l'UP-A1 à la prise Universal Port de votre ampli-tuner AV Onkyo comme illustré à droite.

Ampli-tuner AV Onkyo

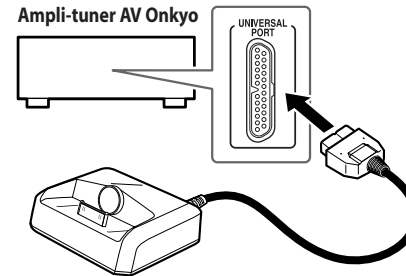

Opérations

Les opérations possibles dépendent du modèle et de la génération de votre iPod ou iPhone ainsi que du modèle et de la génération de votre ampli-tuner AV.

Installation de l'iPod/iPhone dans l'UP-A1

Alignez l'iPod ou iPhone avec le connecteur de dock de l'UP-A1 et enfoncez-le pour qu'il soit correctement installé. S'il y a un interstice entre le dos de l'iPod ou iPhone et l'adaptateur, tournez l'adaptateur dans le sens inverse des aiguilles d'une montre pour fermer l'interstice. En tournant l'adaptateur dans le sens inverse des aiguilles d'une montre, vous l'avancez. Tournez-le dans l'autre sens pour le reculer.

Retirez l'étui (s'il en est doté)

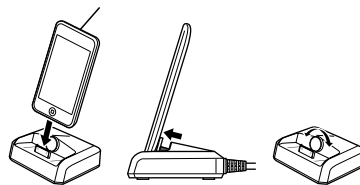

Remarques:

- Retirez l'étui de protection de l'iPod ou iPhone s'il en est équipé avant de l'insérer dans l'UP-A1. Faute de quoi, une mauvaise connexion risque d'entraîner des problèmes de son ou de télécommande.
- Pour éviter d'endommager le connecteur de dock, ne tournez pas l'iPod ou iPhone en l'insérant ou en l'extrayant et veillez à ne pas renverser l'UP-A1 tant qu'un iPod ou iPhone est inséré.
- N'utilisez pas l'UP-A1 avec des accessoires pour iPod ou iPhone comme les transmetteurs FM et les microphones car cela risque d'occasionner des dysfonctionnements.

Dépannage

Il n'y a pas de son

- Vérifiez que la lecture est en cours sur l'iPod ou iPhone.
- Vérifiez que l'iPod ou iPhone est convenablement inséré dans l'UP-A1.
- Vérifiez que l'ampli-tuner AV est sous tension, que la bonne source d'entrée est sélectionnée et que le volume est bien réglé.
- Vérifiez que toutes les fiches sont correctement enfoncées.

La réception FM/AM est parasitée

- Si vous entendez des bruits parasites lorsque vous écoutez la radio FM/AM sur votre ampli-tuner, éloignez le câble d'antenne de l'UP-A1 et de l'iPod ou iPhone. De plus, le câble d'antenne doit être éloigné des autres câbles.

Fiche technique

Poids: 170g
Dimensions (L x H x P): 83 x 33 x 74mm

Gracias por adquirir un producto de Onkyo. Por favor, lea este manual con atención antes de realizar las conexiones o de utilizar este producto. Si sigue estas instrucciones, conseguirá el mejor rendimiento de audio y el mejor sonido del producto Onkyo. Guarde este manual para futuras consultas.

ADVERTENCIA:
PARA REDUCIR EL RIESGO DE INCENDIOS O DE DESCARGAS ELÉCTRICAS, NO EXPONGA ESTE APARATO A LA LLUVIA NI A LA HUMEDAD.

PRECAUCIÓN:
PARA REDUCIR EL RIESGO DE DESCARGAS ELÉCTRICAS, NO quite la cubierta (o panel posterior). EN SU INTERIOR NO EXISTE NINGUNA PIEZA QUE PUEDA REPARAR EL USUARIO. EN CASO DE AVERÍA, SOLICITE LOS SERVICIOS DE PERSONAL DE REPARACIÓN CUALIFICADO.



El símbolo de rayo con cabeza de flecha, inscrito en un triángulo equilátero, tiene la finalidad de avisar al usuario la presencia de "tensiones peligrosas" no aisladas dentro de la caja del producto que son de magnitud suficiente como para constituir un riesgo de descargas eléctricas a personas

El signo de exclamación, inscrito en un triángulo equilátero, tiene la finalidad de avisar al usuario la presencia de instrucciones importantes de operación y mantenimiento (reparación) en la literatura que acompaña a este producto.

Instrucciones de seguridad importantes

1. Lea estas instrucciones.
2. Guarde estas instrucciones.
3. Tenga en cuenta todas las advertencias.
4. Siga todas las instrucciones.
5. No use este aparato cerca del agua.
6. Límpielo únicamente con un paño seco.
7. No lo instale cerca de radiadores, aparatos de calefacción, estufas ni ningún tipo de aparatos que generen calor.
8. Evite pisar el cable de alimentación.
9. Desconecte este aparato si hay tormenta o cuando no vaya a ser utilizado por largos períodos de tiempo.
10. El mantenimiento lo debería llevar a cabo personal cualificado. Debe reparar el equipo cuando ha sufrido algún tipo de daño, como por ejemplo si el cable de conexión está deteriorado, si se ha derramado algún líquido en el interior del equipo, si ha quedado expuesto a la lluvia o a la humedad y no funciona normalmente o si ha caído al suelo.

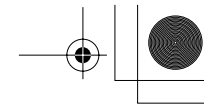
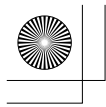

Instrucciones de seguridad importantes—

Continúa

11. Daños que requieren reparación
 Desconecte el equipo del amplificador / receptor de AV y deje las reparaciones en manos de personal cualificado, en las siguientes condiciones:
- A. Si el cable de conexión está dañado,
 - B. En el interior del aparato hayan entrado objetos sólidos o líquidos.
 - C. El aparato haya estado expuesto a la lluvia o al agua.
 - D. El aparato parezca no funcionar adecuadamente aunque se sigan las instrucciones de operación. Ajuste solamente los controles indicados en el manual de instrucciones, ya que un ajuste inadecuado podría resultar en daños, y podría requerir el trabajo laborioso de un técnico cualificado para devolver el aparato a su funcionamiento normal.
 - E. El aparato haya caído o haya sufrido otros daños, y
 - F. El aparato parezca no funcionar normalmente, indicando que necesita reparación



Precauciones

1. **Mantenimiento**—De vez en cuando limpie esta unidad con un paño suave. Para la suciedad más difícil de eliminar, use un paño suave ligeramente humedecido con una solución de agua y detergente suave. A continuación, seque la unidad inmediatamente con un paño limpio. No use paños abrasivos, alcohol, ni disolventes químicos de ningún tipo ya que con ellos podría dañar el acabado de la unidad e incluso borrar la serigrafía del panel.
2. **Nunca toque esta unidad con las manos húmedas**—Nunca utilice esta unidad ni su cable de conexión si tiene las manos húmedas o mojadas. Si penetra agua o algún otro líquido en el interior de esta unidad, debería revisarlo su distribuidor de Onkyo.

Para el modelo norteamericano

FCC INFORMATION FOR USER

PRECAUCIÓN:

Los cambios o modificaciones del usuario que no estén aprobados explícitamente por la parte responsable de la conformidad podrían invalidar la autoridad del usuario a utilizar el equipo.

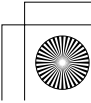
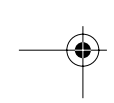
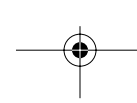
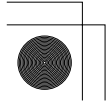

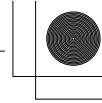
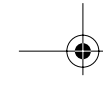
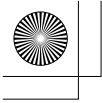

Precauciones—Continúa

NOTA:

Se ha probado este equipo y cumple con los límites de los dispositivos digitales de la Clase B, conforme a la Part 15 de las reglas de la FCC. Estos límites están diseñados para ofrecer una protección razonable contra las interferencias nocivas en una instalación residencial.

Este equipo genera, utiliza y puede emitir energía de radiofrecuencia y, si no se instala y utiliza de acuerdo con las instrucciones, puede producir interferencias nocivas en las comunicaciones por radio. Sin embargo, no existe ninguna garantía que indique que no se producirán interferencias en una instalación en concreto. Si este equipo provoca interferencias nocivas en la recepción de radiocomunicaciones o de televisión, las cuales se pueden determinar desactivando y activando el equipo, se anima al usuario a intentar corregir las interferencias siguiendo una o varias de las siguientes medidas:

- Vuelva a orientar o vuelva a colocar la antena de recepción.
- Aumente la separación entre el equipo y el receptor.
- Conecte el equipo a una toma de corriente de un circuito diferente al que está conectado el receptor.
- Para más ayuda, consulte con su distribuidor o con un técnico de radio/televisión.

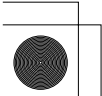
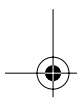

Para los modelos europeos

Declaración de Conformidad

Nosotros, de ONKYO EUROPE
ELECTRONICS GmbH
LIEGNITZERSTRASSE 6,
82194 GROEBENZELL,
ALEMANIA



declaramos, bajo nuestra propia responsabilidad, que el producto de ONKYO que se describe en el presente manual de instrucciones cumple con las normas técnicas EN60065, EN55013, EN55020 y EN61000-3-2, -3-3.

GROEBENZELL, ALEMANIA

K. MIYAGI

ONKYO EUROPE ELECTRONICS GmbH

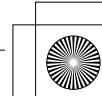
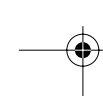
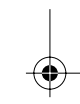

Acerca del UP-A1

Con el UP-A1 conectado a receptor AV de Onkyo compatible con un puerto universal, podrá disfrutar de la música guardada en el iPod^{*1} o iPhone^{*2} insertándolo simplemente en el UP-A1. Además, puede cargar el iPod o iPhone mientras escucha música.

Notas:

- Antes de utilizar el UP-A1, actualice el iPod o iPhone a la última versión de software, disponible en el sitio web de Apple en: www.apple.com
- Para más información acerca del UP-A1, consulte el sitio web de Onkyo en: www.onkyo.com
- Las instrucciones de este manual son válidas para el iPod y iPhone desde diciembre del 2008 y pueden variar en futuras actualizaciones del software del iPod o iPhone.

*1. iPod es una marca comercial de Apple Inc., registrada en los EE.UU. y en otros países.

*2. iPhone es una marca comercial de Apple Inc.

Modelos compatibles con el iPod/iPhone

- Todos los modelos de iPhone
- iPod touch (2ª generación)
- iPod touch (1ª generación)
- iPod classic
- iPod (5ª generación)
- iPod (4ª generación)
- iPod nano (4ª generación)
- iPod nano (3ª generación)
- iPod nano (2ª generación)
- iPod nano (1ª generación)
- iPod mini

Descripción del UP-A1

Adaptador

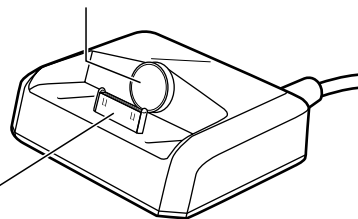

Conector de la base Dock

Conectar el UP-A1

Conecte el UP-A1 al puerto universal del receptor AV de Onkyo como se muestra a la derecha.

Onkyo Receptor de AV

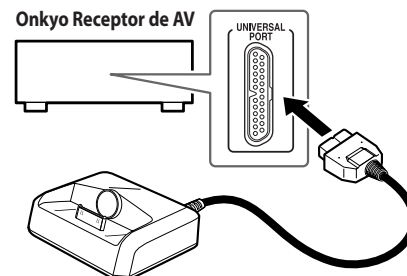

❑ Acerca del funcionamiento

La funcionalidad depende del modelo y de la generación del iPod o iPhone y del modelo y de la generación de tu receptor de AV.

Colocar el iPod/iPhone en el UP-A1

Alinee el iPod o iPhone con la base Dock del UP-A1 y apriételo hasta que encaje completamente. Si existe algún espacio entre la parte posterior del iPod o iPhone y el adaptador, gire el adaptador en sentido antihorario para cerrar dicho espacio. Si gira el adaptador en sentido antihorario, se mueve hacia delante. Si lo gira en sentido horario, se mueve hacia atrás.

Retire la funda (si es necesario)

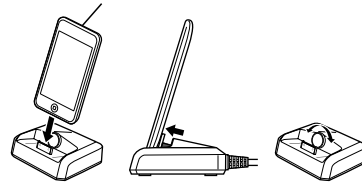

Notas:

- Si es necesario, retire la funda del iPod o iPhone, antes de insertarlo en el UP-A1. En caso contrario, una conexión defectuosa puede provocar problemas con el sonido o con el control remoto.
- Para evitar dañar el conector de la base dock, no gire el iPod o iPhone al insertarlo o extraerlo, y procure no volcar el iPod o iPhone al insertarlo en UP-A1.
- No utilice el UP-A1 con ningún otro accesorio del iPod o iPhone, como transmisores FM y micrófonos, ya que podrían provocar un funcionamiento anómalo.

Solucionar problemas

No se emite sonido

- Compruebe que el iPod o iPhone está reproduciendo.
- Asegúrese de que el iPod o iPhone está insertado correctamente en el UP-A1.
- Compruebe que el receptor de AV está activado, que la fuente de entrada está seleccionada y que el volumen está subido.
- Compruebe que todos conectores están completamente conectados.

Las emisoras FM/AM se escuchan con interferencias

- Si se producen interferencias al escuchar emisoras FM/AM en el receptor o sintonizador, intente apartar la antena del UP-A1 y del iPod o iPhone. Separe también el cable de antena del resto de cables.

Especificaciones

Peso: 170g
Dimensiones (Anch. x Alt. x Prof.): 83 x 33 x 74mm

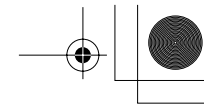
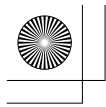

Grazie per aver acquistato un prodotto Onkyo. Prima di effettuare i collegamenti e di utilizzare l'apparecchio, leggete attentamente questo manuale. Seguendo le istruzioni potrete ottenere il massimo delle prestazioni e del divertimento da questo prodotto Onkyo. Conservate il manuale per future consultazioni.

AVVERTIMENTO:
PER RIDURRE IL RISCHIO DI INCENDI O SCOSSE ELETTRICHE, NON ESPORRE QUESTO APPARECCHIO ALLA PIOGGIA O ALL'UMIDITÀ.

ATTENZIONE:
PER RIDURRE IL RISCHIO DI SCOSSE ELETTRICHE, NON RIMUOVERE IL RIVESTIMENTO (O IL RETRO). ALL'INTERNO NON SONO PRESENTI PARTI RIPARABILI DALL'UTILIZZATORE. PER LE RIPARAZIONI RIVOLGERSI A PERSONALE DI ASSISTENZA QUALIFICATO.



WARNING
RISK OF ELECTRIC SHOCK
DO NOT OPEN

AVIS
RISQUE DE CHOC ELECTRIQUE
NE PAS OUVRIR



Il simbolo del fulmine, racchiuso in un triangolo equilatero, serve ad avvisare l'utilizzatore della presenza di "tensioni pericolose" non isolate all'interno del rivestimento del prodotto che possono essere di intensità sufficiente da costituire un rischio di scosse elettriche alle persone.



Il punto esclamativo all'interno di un triangolo equilatero serve ad avvisare l'utilizzatore della presenza di importanti istruzioni per l'impiego e la manutenzione (riparazione) nei manuali allegati al prodotto.



It-2

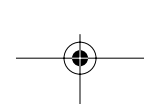
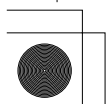

Istruzioni importanti per la sicurezza

1. Leggere queste istruzioni.
2. Conservare queste istruzioni.
3. Prestare attenzione a tutti gli avvertimenti.
4. Seguire tutte le istruzioni.
5. Non utilizzare questo apparecchio vicino all'acqua.
6. Pulire solo con un panno asciutto.
7. Non installare vicino a qualsiasi fonte di calore, come ad esempio radiatori, convogliatori di calore, stufe, o altri apparati che producono calore.
8. Evitate che il cavo di collegamento venga calpestato.
9. Scollegare questo apparecchio durante i temporali o quando non viene utilizzato per lunghi periodi di tempo.
10. Per assistenza rivolgetevi a personale qualificato. L'assistenza è necessaria quando l'apparecchio è stato danneggiato, per esempio se il cavo di collegamento è danneggiato, se all'interno dell'apparecchio è entrato del liquido o un oggetto, se l'apparecchio è stato esposto alla pioggia o all'umidità, se non funziona correttamente o è caduto.

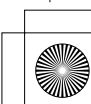
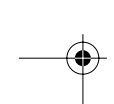
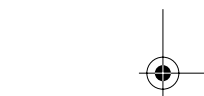

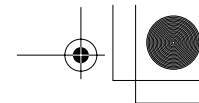
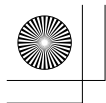

Istruzioni importanti per la sicurezza—*Continua*

11. Danni che richiedono riparazioni

Scollegate l'apparecchio dal ricevitore AV/dall'amplificatore e rivolgetevi a personale di assistenza qualificato se si dovessero verificare le seguenti condizioni:

- A. il cavo di collegamento è danneggiato,
- B. Se liquidi sono stati rovesciati o oggetti sono penetrati nell'apparecchio,
- C. Se l'apparecchio è stato esposto alla pioggia o all'acqua,
- D. Se l'apparecchio non funziona normalmente quando si seguono le istruzioni per l'uso. Usare solo i comandi indicati nelle istruzioni per l'uso perché regolazioni improprie di altri comandi possono causare danni e spesso richiedono riparazioni laboriose da parte di tecnici qualificati per riportare l'apparecchio al funzionamento normale,
- E. Se l'apparecchio è caduto o è stato danneggiato in qualsiasi modo, e
- F. Quando l'apparecchio mostra un netto cambiamento nelle prestazioni: questo indica la necessità di riparazioni.

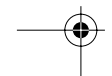
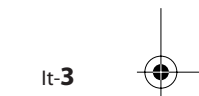
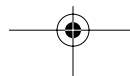
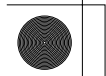
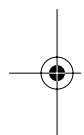

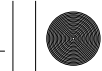

Precauzioni

1. **Cura**—Spolverate di tanto in tanto l'apparecchio con un panno morbido. Per macchie più resistenti, utilizzate un panno morbido imbevuto in una soluzione di detergente neutro e acqua. Dopo la pulizia asciugate immediatamente l'apparecchio con un panno pulito. Non utilizzate panni abrasivi, solventi, alcool o altri solventi chimici poiché potrebbero danneggiare la finitura o rimuovere i caratteri sui pannelli.
2. **Non toccate l'apparecchio con le mani bagnate**—Non maneggiate mai l'apparecchio o il cavo di collegamento con le mani bagnate o umide. Se nell'apparecchio dovesse penetrare acqua o altro liquido, fatelo controllare dal vostro rivenditore Onkyo.

Per i modelli per l'Europa

Dichiarazione di Conformità

Noi, ONKYO EUROPE
ELECTRONICS GmbH
LIEGNITZERSTRASSE 6,
82194 GROEBENZELL,
GERMANIA



dichiariamo sotto la nostra responsabilità che il prodotto ONKYO descritto in questo manuale di istruzioni è in conformità con i corrispondenti standard tecnici: EN60065, EN55013, EN55020 e EN61000-3-2, -3-3.

GROEBENZELL, GERMANIA

K. MIYAGI

ONKYO EUROPE ELECTRONICS GmbH

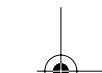



Informazioni sull'UP-A1

Se l'UP-A1 è collegato a un ricevitore AV Onkyo compatibile con la funzione di Porta Universale, potete ascoltare la musica memorizzata sul vostro iPod^{*1} o iPhone^{*2} inserendo semplicemente quest'ultimo nell'UP-A1. E mentre ascoltate la musica potete ricaricare l'iPod o iPhone.

Note:

- Prima di utilizzare l'UP-A1, aggiornate il vostro iPod o iPhone con l'ultima versione del software disponibile sul sito di Apple all'indirizzo www.apple.com
- Per le ultime informazioni sull'UP-A1, consultate il sito di Onkyo all'indirizzo www.onkyo.com
- Le istruzioni presenti in questo manuale si riferiscono all'iPod e iPhone in data dicembre 2008 e possono variare in seguito ad aggiornamenti futuri del software dell'iPod o iPhone.

*1. iPod è un marchio di Apple Inc., registrato negli Stati Uniti e in altri paesi.

*2. iPhone è un marchio di Apple Inc.



Compatibile con i modelli iPod/iPhone

- Tutti i modelli di iPhone
- iPod touch (2a generazione)
- iPod touch (1a generazione)
- iPod classic
- iPod (5a generazione)
- iPod (4a generazione)
- iPod nano (4a generazione)
- iPod nano (3a generazione)
- iPod nano (2a generazione)
- iPod nano (1a generazione)
- iPod mini

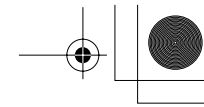
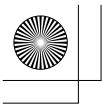

Per iniziare a conoscere l'UP-A1

Adattatore

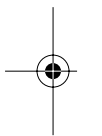
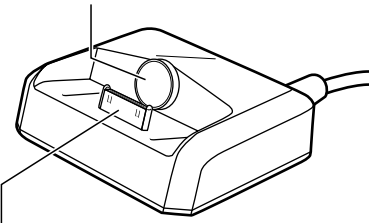

Connettore dock

Ricevitore AV Onkyo

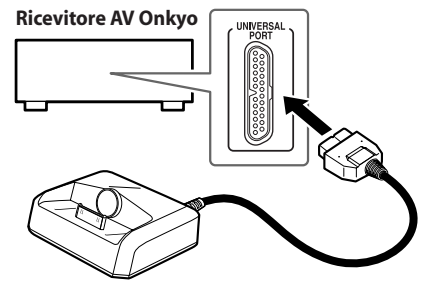

Informazioni sul funzionamento

La funzionalità dipende dal modello e dalla generazione dell'iPod o iPhone e del ricevitore AV.

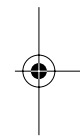

Collegare l'UP-A1

Collegate l'UP-A1 alla Porta Universale del ricevitore AV Onkyo come mostrato a destra.

Inserite l'iPod/iPhone nell'UP-A1

Allineate l'iPod o iPhone con il connettore dock dell'UP-A1 e premetelo verso il basso finché non risulta posizionato. Se rimane una fessura tra il retro dell'iPod o iPhone e l'adattatore, ruotate l'adattatore in senso antiorario per eliminare tale fessura. Ruotando l'adattatore in senso antiorario, quest'ultimo viene spostato in avanti. Ruotandolo in senso orario viene spostato indietro.

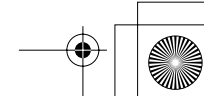
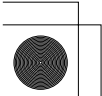

Rimuovete la custodia (se presente)

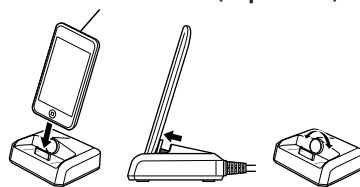

Note:

- Rimuovete la custodia, se presente, dall'iPod o iPhone prima di inserirlo nell'UP-A1. Non facendolo, il cattivo collegamento potrebbe far sì che non vengano emessi suoni oppure potrebbe causare problemi nel controllo a distanza.
- Per evitare che il connettore dock si danneggi, non girate l'iPod o iPhone quando lo inserite o lo rimuovete e fate attenzione a non battere contro l'UP-A1 quando è inserito l'iPod o iPhone.
- Non utilizzate l'UP-A1 con altri accessori iPod o iPhone, quali trasmettitori FM e microfoni, perché potrebbero causare un malfunzionamento.

Risoluzione dei problemi

Non viene emesso alcun suono

- Assicuratevi che l'iPod o iPhone sia in riproduzione.
- Assicuratevi che l'iPod o iPhone sia inserito adeguatamente nell'UP-A1.
- Assicuratevi che il ricevitore AV sia acceso, che sia stata selezionata la giusta sorgente d'ingresso e che il volume sia alzato.
- Assicuratevi che tutte le spine siano inserite sino in fondo.

La radio FM/AM è disturbata

- Se sentite dei rumori quando ascoltate la radio FM/AM sul sintonizzatore o sul ricevitore, provate ad allontanare il cavo dell'antenna dall'UP-A1 e dall'iPod o iPhone. Inoltre, tenete lontano il cavo dell'antenna da altri cavi.

Caratteristiche tecniche

Peso:	170g
Dimensioni (L x A x P):	83 x 33 x 74mm

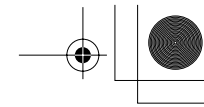
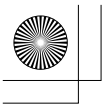

Vielen Dank für Ihre Entscheidung zum Kauf eines Gerätes von Onkyo. Bitte lesen Sie sich diese Bedienungsanleitung vor Herstellen der Verbindungen und der Inbetriebnahme sorgfältig durch. Befolgen Sie bitte alle Hinweise, um mit Ihrem Onkyo-Gerät die bestmögliche Audioqualität für einen optimalen Hörgenuss zu erzielen. Bewahren Sie diese Bedienungsanleitung an einem sicheren Ort auf.

ACHTUNG:
UM FEUER UND STROMSCHLÄGE ZU VERMEIDEN, SOLLTE DAS GERÄT WEDER REGEN NOCH FEUCHTIGKEIT AUSGESETZT WERDEN.

VORSICHT:
UM STROMSCHLÄGE ZU VERMEIDEN, WEDER DAS GEHÄUSE (NOCH DIE RÜCKSEITE) ÖFFNEN. NICHTS IM GEHÄUSE DARF VOM BENUTZER GEWARTET WERDEN. WENDEN SIE SICH AN DEN QUALIFIZIERTEN KUNDENDIENST.



Das Blitzsymbol mit Pfeil innerhalb eines gleichseitigen Dreiecks soll den Anwender auf das Vorhandensein von "gefährlichen Spannungen" im Inneren des Gehäuses dieses Produktes aufmerksam machen. Derartige Spannungen sind hoch genug, um für Menschen gefährliche Schläge zu bewirken.

Das Ausrufungszeichen innerhalb eines gleichseitigen Dreiecks soll den Anwender auf das Vorhandensein von wichtigen Betriebs- oder Wartungshinweisen (Service) in der dem Produkt beiliegenden Dokumentation hinweisen.

De-2

Wichtige Sicherheitshinweise

1. Lesen Sie sich diese Hinweise durch.
2. Bewahren Sie diese Hinweise auf.
3. Beachten Sie alle Warnungen.
4. Befolgen Sie alle Anweisungen.
5. Verwenden Sie dieses Gerät niemals in der Nähe von Wasser.
6. Reinigen Sie das Gehäuse nur mit einem trockenen Tuch.
7. Stellen Sie das Gerät niemals in die Nähe einer Wärmequelle, z.B. eines Heizkörpers, Ofens bzw. anderen Gerätes, das viel Wärme erzeugt.
8. Sorgen Sie dafür, dass niemand über das Anschlusskabel stolpern kann.
9. Lösen Sie im Falle eines Gewitters oder wenn Sie das Gerät längere Zeit nicht verwenden möchten, den Netzanschluss.
10. Überlassen Sie alle Wartungsarbeiten einer qualifizierten Kundendienststelle. Das Gerät muss zur Wartung eingereicht werden, wenn es Schäden aufweist, z.B. wenn das Anschlusskabel oder der Stecker beschädigt ist, wenn Wasser oder Fremdkörper in das Geräteinnere gelangt sind, wenn das Gerät Feuchtigkeit oder Regen ausgesetzt war, wenn es sich nicht normal verhält, wenn seine Funktionstüchtigkeit nachlässt oder wenn es gefallen ist.

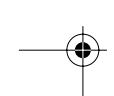
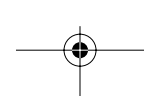
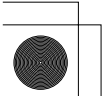
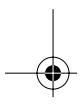
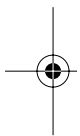

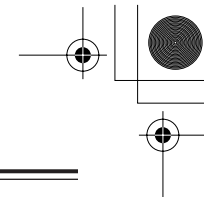
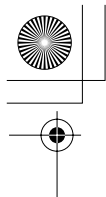

Wichtige Sicherheitshinweise—Fortsetzung

11. Schäden, die eine Reparatur erfordern
In folgenden Fällen müssen Sie sofort den Netzstecker des AV-Receiver/Verstärkers ziehen und sich an eine qualifizierte Kundendienststelle wenden:
- A. Wenn das Anschlusskabel beschädigt ist,
 - B. Wenn Fremdkörper oder Flüssigkeiten ins Geräteinnere gelangt sind;
 - C. Wenn das Gerät nass geworden ist (z.B. durch Regen oder Wasser);
 - D. Das Gerät anhand der in dieser Anleitung gegebenen Hinweise nicht erwartungsgemäß funktioniert. Prinzipiell sollten Sie nur die Bedienelemente verwenden, die ausdrücklich erwähnt werden, weil andere Handlungsabläufe zu so schweren Schäden führen können, dass nur ein qualifizierter Wartungstechniker sie wieder beheben kann;
 - E. Das Gerät hingefallen ist bzw. das Gehäuse sichtbare Schäden aufweist;
 - F. Wenn die Leistung des Gerätes merklich nachgelassen hat—das sollte immer als Warnung gewertet werden, dass das Gerät überprüft werden muss.

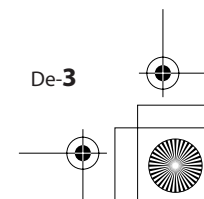
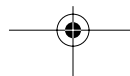
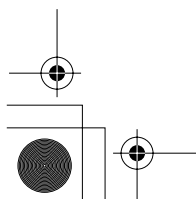
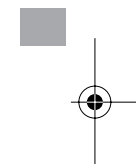
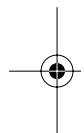

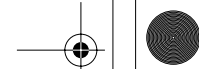

Vorsichtsmaßnahmen

1. **Pflege**—Hin und wieder sollten Sie das Gerät mit einem weichen Tuch abstauben. Hartnäckige Flecken darf man mit einem weichen und Tuch und etwas milder Reinigungslauge abwischen. Wischen Sie das Gehäuse gleich im Anschluss mit einem sauberen Tuch trocken. Verwenden Sie niemals ätzende Produkte, Verdünnern, Waschbenzin oder chemische Lösungsmittel, da diese die Lackierung angreifen oder die Beschriftung ablösen können.
2. **Berühren Sie das Gerät niemals mit nassen Händen**—Fassen Sie das Gerät und das Anschlusskabel niemals mit nassen oder feuchten Händen an. Wenn Wasser oder andere Flüssigkeiten in das Geräteinnere gelangen, müssen Sie das Gerät sofort zur Wartung bei Ihrem Onkyo-Händler einreichen.

Modelle für Europa

Konformitätserklärung

Wir, ONKYO EUROPE
ELECTRONICS GmbH
LIEGNITZERSTRASSE 6,
82194 GROEBENZELL,
GERMANY



erklären in eigener Verantwortung, daß das ONKYO-Produkt, das in dieser Betriebsanleitung beschrieben wird, mit den folgenden technischen Normen übereinstimmt: EN60065, EN55013, EN55020 und EN61000-3-2, -3-3.

GROEBENZELL, GERMANY

K. MIYAGI

ONKYO EUROPE ELECTRONICS GmbH



De-4

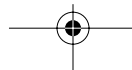

Über den UP-A1

Wenn Sie den UP-A1 an einen AV-Receiver von Onkyo mit „Universal Port“-Funktion anschließen, können Sie sich die Musik Ihres iPod*¹ oder iPhone*² anhören, indem Sie letzteren einfach in den UP-A1 schieben. Außerdem kann Ihr iPod oder iPhone während der Wiedergabe aufgeladen werden.

Anmerkungen:

- Vor dem ersten Einsatz des UP-A1 sollten Sie Ihren iPod oder iPhone auf den neuesten Softwarestand bringen. Gehen Sie hierfür auf die Apple-Webpage: www.apple.com
- Aktuelle Informationen über den UP-A1 finden Sie auf der Onkyo-Webpage: www.onkyo.com
- Die Bedianhinweise in dieser Anleitung gelten für alle im Dezember 2008 bekannten iPod und iPhone-Versionen. Zukünftige Systemaktualisierungen des iPod oder iPhone werden eventuell nicht unterstützt.

*1. iPod ist in den USA und anderen Ländern ein Warenzeichen der Apple Inc.

*2. iPhone ist ein Warenzeichen der Apple Inc.

Kompatible iPod/iPhone-Modelle

- Alle iPhone-Modelle
- iPod touch (2. Generation)
- iPod touch (1. Generation)
- iPod classic
- iPod (5. Generation)
- iPod (4. Generation)
- iPod nano (4. Generation)
- iPod nano (3. Generation)
- iPod nano (2. Generation)
- iPod nano (1. Generation)
- iPod mini

Erkundung des UP-A1

Netzteil

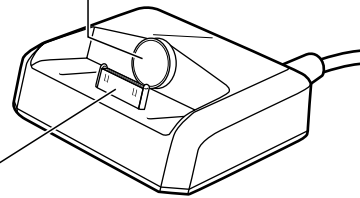

Dock-Anschluss

AV-Receiver von Onkyo

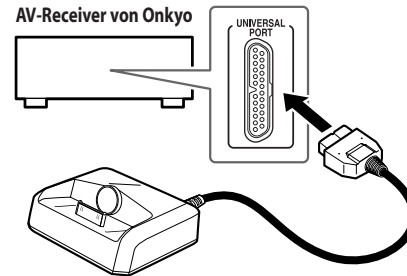

Bedienhinweise

Die unterstützten Funktionen richten sich nach dem Modell und der Generation des iPod oder iPhone sowie Ihres AV-Receivers.

Anschließen des UP-A1

Verbinden Sie den UP-A1 mit dem „Universal Port“ Ihres AV-Receivers von Onkyo (siehe die Abbildung rechts).

Einsetzen des iPod/iPhone in das UP-A1

Halten Sie Ihren iPod oder iPhone so, dass er auf den Dock-Anschluss des UP-A1 passt und schieben Sie ihn darauf. Wenn zwischen der iPod oder iPhone-Rückseite und dem Adapter ein Spalt sichtbar ist, müssen Sie den Adapter im Uhrzeigersinn drehen, um den Spalt zu schließen. Wenn Sie den Adapter im Uhrzeigersinn drehen, rückt er weiter vor. Drehen Sie ihn gegen den Uhrzeigersinn, so rutscht er weiter nach hinten.

Entfernen Sie die Hülle (falls vorhanden)

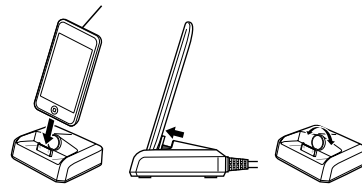

Anmerkungen:

- Holen Sie den iPod oder iPhone aus seinem Etui usw., bevor Sie ihn an den UP-A1 anschließen. Eine mangelhafte Verbindung können nämlich Fehlfunktionen verursachen.
- Um eine Beschädigung des Dock-Anschlusses zu vermeiden, dürfen Sie den iPod oder iPhone beim Einsetzen/Entnehmen niemals drehen oder verkanten. Passen Sie außerdem auf, dass Sie den UP-A1 nicht umwerfen, während er einen iPod oder iPhone enthält.
- Verwenden Sie kein weiteres iPod oder iPhone-Zubehör wie z.B. drahtlose FM-Sender oder Mikrofone, da das Funktionsstörungen beim UP-A1 verursachen kann.

Fehlersuche

Sie hören nichts.

- Schauen Sie nach, ob die iPod oder iPhone-Wiedergabe gestartet wurde.
- Schieben Sie den iPod oder iPhone vollständig in den UP-A1.
- Ist der AV-Receiver eingeschaltet und die richtige Eingangsquelle gewählt? Ist der Lautstärkeregler aufgedreht?
- Überprüfen Sie, ob die Stecker vollständig in die Buchsen geschoben wurden.

Der FM/AM-Empfang ist verrauscht.

- Wenn Sie nach Anwahl eines FM/AM-Radiosenders Rauschen bemerken, sollten Sie die Antenne etwas weiter vom UP-A1 und dem iPod oder iPhone entfernt aufstellen. Außerdem darf das Antennenkabel niemals mit anderen Kabeln verdreht werden.

Technische Daten

Gewicht:	170g
Abmessungen (B x H x T):	83 x 33 x 74mm

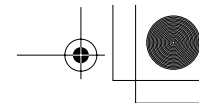
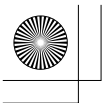

Hartelijk dank voor de aanschaf van dit Onkyo product. Lees de gebruiksaanwijzing aandachtig door voordat u het product aansluit en gebruikt. Door alle aanwijzingen nauwkeurig op te volgen, zult u een optimale geluidsweergave en luisterplezier van uw Onkyo product verkrijgen. Bewaar de gebruiksaanwijzing voor het geval u deze in de toekomst nogmaals nodig hebt.

WAARSCHUWING:
OM BRAND OF ELEKTRISCHE SCHOKKEN TE VOORKOMEN MAG DIT APPARAAT NIET AAN VOCHTIGHEID OF REGEN BLOOTGESTELD WORDEN.

OPGELET:
OM ELEKTRISCHE SCHOKKEN TE VOORKOMEN MAG NOCH DE BEHUIZING NOCH HET ACHTERPANEEL WORDEN GEOPEND. LAAT ONDERHOUD AAN PROFESSIONELE ONDERHOUDSMONTEURS OVER.



WARNING
RISK OF ELECTRIC SHOCK
DO NOT OPEN

AVIS
RISQUE DE CHOC ELECTRIQUE
NE PAS OUVRI



Deze lichtflits met pijlpunt in een gelijkzijdige driehoek dient de gebruiker er op attent te maken dat er niet-geïsoleerde "gevaarlijke spanning" in de behuizing van het toestel is en personen bij een verkeerde behandeling een elektrische schok op zouden kunnen lopen.



Het uitroepteken in een gelijkzijdige driehoek dient de gebruiker er op attent te maken dat er belangrijke aanwijzingen voor bediening en onderhoud (reparatie) in de bij het toestel geleverde gebruiksaanwijzing is.

NI-2

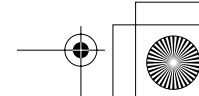
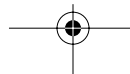
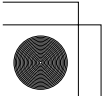

Belangrijke veiligheidsvoorschriften

1. Lees de gebruiksaanwijzing.
2. Bewaar de gebruiksaanwijzing.
3. Neem alle waarschuwingen in acht.
4. Volg alle aanwijzingen op.
5. Gebruik dit apparaat niet in de buurt van water.
6. Gebruik een droge doek om het apparaat schoon te maken.
7. Plaats het apparaat niet in de buurt van een warmtebron zoals een verwarmingsradiator, kachel, gasfornuis of ander apparaat dat warmte afgeeft.
8. Zorg dat er niemand over de aansluitkabel kan struikelen.
9. Trek de stekker uit het stopcontact bij bliksem of wanneer u het apparaat geruime tijd niet denkt te gebruiken.
10. Laat alle onderhoudswerken over aan een erkende herstellingsdienst. In de volgende gevallen moet het apparaat worden hersteld of nagekeken: wanneer het beschadigd is, wanneer de aansluitkabel beschadigd is, wanneer er vloeistoffen of andere voorwerpen in het inwendige beland zijn, wanneer het apparaat in de regen of op een vochtige plaats heeft gestaan, niet meer naar behoren werkt of gevallen is.

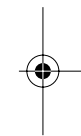

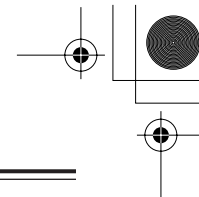
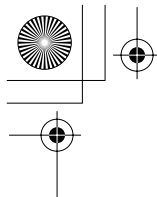

Belangrijke veiligheidsvoorschriften—Vervolg

11. Storingen die reparatie vereisen

In de volgende gevallen moet u de aansluiting van het apparaat op de AV-receiver/eindtrap verbreken en contact opnemen met een erkende herstellingsdienst:

- A. Wanneer de aansluitkabel beschadigd is,
- B. Wanneer er vloeistof of een voorwerp in het apparaat is terechtgekomen;
- C. Wanneer het apparaat in de regen heeft gestaan;
- D. Wanneer het apparaat niet normaal werkt terwijl u de bedieningsaanwijzingen juist uitvoert. Gebruik alleen de regelaars die in de gebruiksaanwijzing worden beschreven om het apparaat te bedienen. Het maken van ongeoorloofde afstellingen e.d. kan resulteren in ernstige beschadiging en vereist in veel gevallen een uitgebreide reparatie door een bevoegd onderhoudsmonteur om het apparaat weer in de oorspronkelijke toestand terug te brengen;
- E. Wanneer het apparaat gevallen is of de ombouw beschadigd is;
- F. Wanneer het apparaat niet naar behoren functioneert of wanneer de prestaties afnemen.

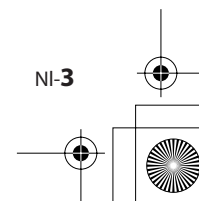
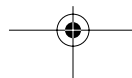
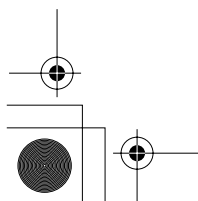
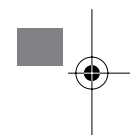

NI-3

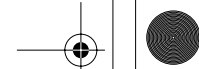

Vorzorgsmaatregelen

1. **Onderhoud**—Het is aanbevolen dit apparaat regelmatig af te stoffen met een zachte doek. Aanklevend vuil kunt u verwijderen met een zachte doek die u licht bevochtigt met wat mild zeepsop. Droog het apparaat daarna onmiddellijk na met een schone droge doek. Gebruik voor het schoonmaken nooit een schuurspons of chemische middelen zoals spiritus of thinner, aangezien dergelijke middelen de afwerking kunnen aantasten of de opschriften van het voorpaneel kunnen verwijderen.
2. **Raak dit apparaat nooit met natte handen aan**—Raak dit apparaat of de aansluitkabel nooit met natte of vochtige handen aan. Als er water of een andere vloeistof in het inwendige beland is, moet u het apparaat door uw Onkyo-dealer laten nakijken.



Voor de Europese modellen

Verklaring Van Conformiteit

Wij, ONKYO EUROPE
ELECTRONICS GmbH
LIEGNITZERSTRASSE 6,
82194 GROEBENZELL,
DUITSLAND



verklaren onder eigen verantwoordelijkheid, dat het ONKYO produkt beschreven in deze gebruiksaanwijzing voldoet aan de betreffende technische normen, zoals: EN60065, EN55013, EN55020 en EN61000-3-2, -3-3.

GROEBENZELL, DUITSLAND 
K. MIYAGI

ONKYO EUROPE ELECTRONICS GmbH



NI-4

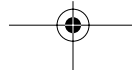

NL Batterij niet
weggoien, maar
inleveren als KCA. 

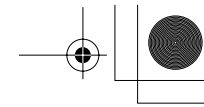
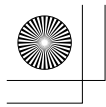

Over de UP-A1

Door de UP-A1 aan te sluiten op een AV-receiver met "Universal Port" van Onkyo kunt u de muziek van uw iPod^{*1} of iPhone^{*2} beluisteren door deze laatste in de UP-A1 te schuiven. Bovendien wordt de iPod of iPhone tijdens deze verbinding opgeladen.

Opmerkingen:

- Alvorens de UP-A1 te gebruiken moet de laatste nieuwe softwareversie op uw iPod of iPhone installeren. Zie hiervoor de website van Apple: www.apple.com
- Actuele informatie over de UP-A1 vindt u op de website van Onkyo: www.onkyo.com
- De instructies in deze handleiding gelden voor alle in december 2008 beschikbare iPod en iPhone-modellen. Wijzigingen van de iPod of iPhone-software worden echter eventueel niet ondersteund.

Compatibele iPod/iPhone-modellen

- Alle iPhone-modellen
- iPod touch (2e generatie)
- iPod touch (1e generatie)
- iPod classic
- iPod (5e generatie)
- iPod (4e generatie)
- iPod nano (4e generatie)
- iPod nano (3e generatie)
- iPod nano (2e generatie)
- iPod nano (1e generatie)
- iPod mini

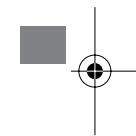
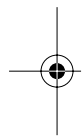

*1. iPod is in de VS en andere landen een handelsmerk van Apple Inc.
 *2. iPhone is een handelsmerk van Apple Inc.

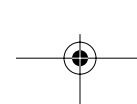
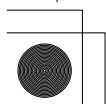

NI-5

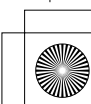
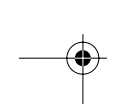

Kennismaken met de UP-A1

Adapter

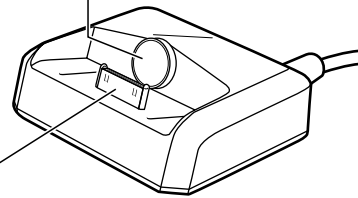

Dock-connector

Aansluiten van de UP-A1

Sluit de UP-A1 aan op de "Universal Port" van uw AV-receiver van Onkyo.

AV-receiver van Onkyo

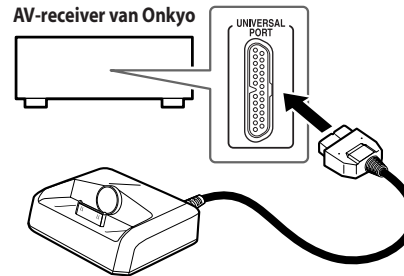

Over het gebruik

De daadwerkelijk beschikbare functies verschillen naar gelang het model en de generatie van uw iPod of iPhone evenals van uw AV-receiver.

Aansluiten van de iPod/iPhone op de UP-A1

Houd de iPod of iPhone zo dat hij in de connector van het UP-A1 dock kan worden geschoven. Druk hem vervolgens op deze laatste. Als u tussen de achterkant van de iPod of iPhone en de adapter een spleet opmerkt, moet u de adapter in tegenwijzerszin draaien om de opening te sluiten. Door de adapter tegen de wijzers van de klok in te draaien schuift u hem naar voren. Draai hem in de andere richting om hem naar achteren te verschuiven.

NI-6

Verwijder de hoes (indien aanwezig)

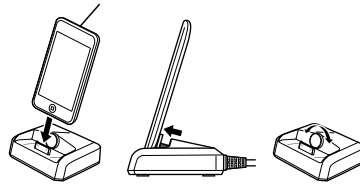

Opmerkingen:

- Verwijder de hoes van uw iPod of iPhone alvorens hem in de UP-A1 te schuiven. Een gebrekkig contact kan er immers toe leiden dat u niets hoort of bepaalde functies niet kunt gebruiken.
- Om de dock-connector niet te beschadigen mag u de iPod of iPhone tijdens het insteken of verwijderen niet draaien. Stoot de UP-A1 bovendien niet omver, wanneer er een iPod of iPhone inzit.
- Gebruik de UP-A1 nooit met andere iPod of iPhone-accessoires, zoals FM-zenders of een microfoon, omdat dit functiestoringen kan veroorzaken.

Verhelpen van storingen

U hoort niets.

- Ga na of de weergave van de iPod of iPhone loopt.
- Controleer of de iPod of iPhone naar behoren op de UP-A1 is aangesloten.
- Ga na of de AV-receiver ingeschakeld is, of u de juiste bron gekozen hebt en of het volume niet te laag staat.
- Alle stekkers moeten volledig op de connectors geschoven worden.

De FM/AM-ontvangst heeft te kampen met storingen.

- Als de FM/AM-ontvangst van uw tuner of receiver onderhevig is aan interferenties, moet u de antennekabel verder van de UP-A1 en iPod of iPhone vandaan leggen. De antennekabel mag nooit met andere kabels worden samengedraaid.

Specificaties

Gewicht:	170g
Afmetingen (B x H x D):	83 x 33 x 74mm

NI-7

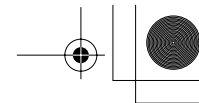
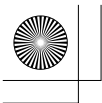

Tack för att du köpt en produkt från Onkyo. Var god läs igenom denna bruksanvisning noggrant innan några anslutningar påbörjas eller apparaten tas i bruk. Genom att följa anvisningarna är det möjligt att erhålla så bra ljudprestanda och lyssningsupplevelse som möjligt från Onkyo-produkten. Spara bruksanvisningen för framtida referensbehov.

WARNING:
FÖR ATT MINSKA RISKEN FÖR ELDSVÅDA OCH ELEKTRISKA STÖTAR FÅR DEN HÄR APPARATEN INTE UTSÄTTAS FÖR REGN ELLER FUKT.

OBSERVERA:
PÅ GRUND AV RISK FÖR ELEKTRISKA STÖTAR FÅR HÖLJET (ELLER BAKPANELEN) INTE AVLÄGSNAS. DET FINNS INGA DELAR INUTI APPARATEN SOM KAN REPARERAS AV KONSUMENTEN. ÖVERLÅT ALLT REPARATIONSARBETE TILL KVALIFICERAD PERSONAL



WARNING
RISK OF ELECTRIC SHOCK
DO NOT OPEN

AVIS
RISQUE DE CHOC ELECTRIQUE
NE PAS OUVRIR



Blixtpilen inom en liksidig triangel är avsedd att varna användaren om att det finns oisolerad "farlig spänning" inuti apparaten som kan vara tillräckligt stark för att ge elektriska stötar med personskador som följer.



Utropstecknet inom en liksidig triangel är avsedd att påminna användaren om att det finns viktiga användnings- och underhållsanvisningar i litteraturen som medföljer apparaten.

Sv-2

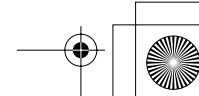
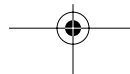
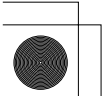

Viktiga säkerhetsföreskrifter

1. Läs dessa anvisningar.
2. Spara dessa anvisningar.
3. Uppmärksamma alla varningar.
4. Följ alla anvisningar.
5. Använd inte apparaten i närheten av vatten.
6. Rengör endast med en torr trasa.
7. Placera inte apparaten i närheten av någon värmekälla, såsom ett element, ett värmeregister, en spis eller någon annan värmealstrande apparat.
8. Se till att skydda anslutningskabeln från att bli trampad på.
9. Koppla loss nätkabeln vid åskväder eller när apparaten inte ska användas under en längre tidsperiod.
10. Överlåt all service till en kvalificerad reparatör. Service krävs efter att apparaten har skadats på något sätt, t.ex. att anslutningskabeln har skadats, vätska eller något fast föremål har trängt in i apparaten, apparaten har utsatts för regn eller fukt, inte fungerar normalt eller har tappats i golvet.

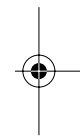

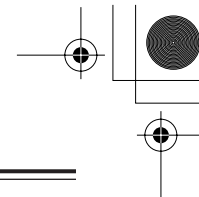
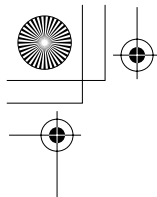

Viktiga säkerhetsföreskrifter—Fortsättning

11. Skador som kräver reparation
Koppla loss apparaten från AV-receivern/förstärkaren och överlåt reparation till en kvalificerad reparatör vid följande omständigheter:
- A. När anslutningskabeln skadats.
 - B. Om vätska spillts eller föremål fallit in i apparaten.
 - C. Om apparaten utsatts för regn eller vatten.
 - D. Om apparaten inte fungerar som den ska, trots att anvisningarna i bruksanvisningen följs. Ändra endast inställningen av de reglage som beskrivs i bruksanvisningen. Felaktig inställning av andra reglage kan resultera i skador som ofta kräver ett omfattande arbete av en kvalificerad tekniker för återställning av apparaten till normal driftstillstånd.
 - E. Om apparaten tappats eller på annat sätt skadats.
 - F. När apparaten uppvisar en tydlig förändring av prestanda - detta tyder på ett behov av reparation.

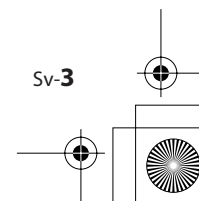
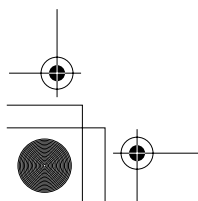
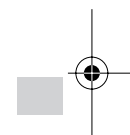



Försiktighetsåtgärder

1. **Vård**—Torka då och då av utsidan på enheten med en mjuk trasa. Använd en mjuk trasa fuktad i en svag blandning av ett mildt rengöringsmedel och vatten till att torka bort svår borttagna fläckar med. Torka därefter genast av enheten med en ren och torr trasa. Använd inte slipande trasor, förtunningsmedel, alkohol eller andra kemiska lösningar som kan skada ytbehandlingen eller skrapa bort text från höljet.
2. **Vidrör aldrig denna enhet med våta händer**—Hantera aldrig denna enhet eller dess anslutningskabel med våta eller fuktiga händer. Låt en Onkyo-handlare kontrollera enheten innan den används igen, om vatten eller någon annan vätska har trängt in i den.

Gäller modeller till Europa

Försäkran om konformitet

Vi, ONKYO EUROPE
ELECTRONICS GmbH
LIEGNITZERSTRASSE 6,
82194 GROEBENZELL,
TYSKLAND



betyger på eget ansvar att den ONKYO-produkt som beskrivs i denna bruksanvisning uppfyller föreskrifterna för följande tekniska standards: EN60065, EN55013, EN55020 och EN61000-3-2, -3-3.

GROEBENZELL, TYSKLAND

K. MIYAGI

ONKYO EUROPE ELECTRONICS GmbH

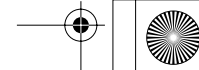
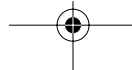

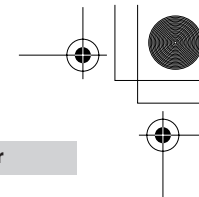

Angående UP-A1

Med UP-A1 ansluten till en Onkyo Universal Port-kompatibel AV-receiver, kan man spela upp musik som finns lagrad på din iPod^{*1} eller iPhone^{*2} genom att enkelt sätta den i UP-A1. Och din iPod eller iPhone laddas medan du lyssnar på musiken.

Notera:

- Innan UP-A1 tas i bruk måste din iPod eller iPhone uppdateras med den senaste programvaran, som kan laddas ner från Apples webbplats: www.apple.com
- För senaste information om UP-A1, gå till Onkyos webbplats: www.onkyo.com
- Anvisningarna i denna manual gäller för iPod och iPhone per december 2008, och kan komma att ändras i och med framtida uppgraderingar av iPod- eller iPhone-programvaran.

Kompatibla iPod/iPhone-modeller

- Alla iPhone-modeller
- iPod touch (2:a generationen)
- iPod touch (1:a generationen)
- iPod classic
- iPod (5:e generationen)
- iPod (4:e generationen)
- iPod nano (4:e generationen)
- iPod nano (3:e generationen)
- iPod nano (2:a generationen)
- iPod nano (1:a generationen)
- iPod mini

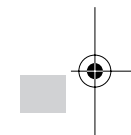

*1. iPod är ett varumärke tillhörande Apple Inc., registrerat i USA och övriga länder.

*2. iPhone är ett varumärke tillhörande Apple Inc.

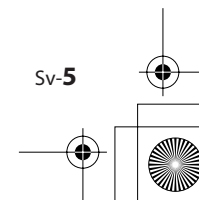
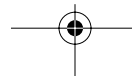
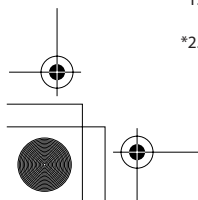

Presentation av UP-A1

Adapter

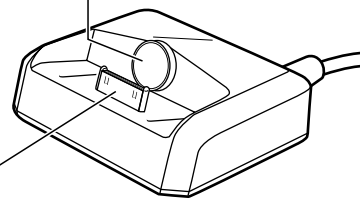

Dockningskontakt

Onkyo AV-receiver

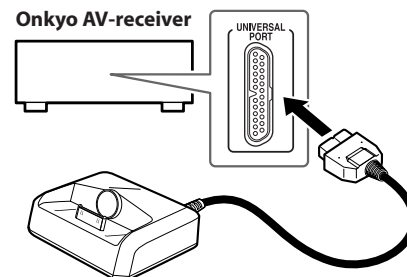

Angående manövrering

Vilka funktioner som kan användas beror på vilken iPod- eller iPhone-modell och -generation och vilken AV-receivermodell och -generation som används.

Ansluta UP-A1

Anslut UP-A1 till Universal Port på Onkyo AV-receiver så som visas till höger.

Placera iPod/iPhone i UP-A1

Rikta in din iPod eller iPhone mot dockningskontakten på UP-A1 och tryck ner den så att den sitter ordentligt. Om det är en glipa mellan baksidan av din iPod eller iPhone och adaptern, vrid adaptern moturs tills glipan tillsluts. Om adaptern vrids moturs flyttas den framåt. Om den vrids medurs flyttas den bakåt.

Ta av fodralet (om det är påsatt)

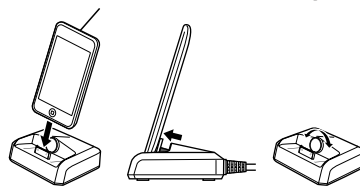

Notera:

- Om fodralet är påsatt på din iPod eller iPhone ska det tas av innan iPoden sätts i UP-A1. I annat fall kan en bristfällig anslutning resultera i att inget ljud återges eller problem med fjärrstyrningen.
- Vrid inte din iPod eller iPhone då den sätts i eller tas ur UP-A1, och var noga med att inte välla omkull UP-A1 medan din iPod eller iPhone är isatt, för att undvika att skada dockningskontakten.
- Använd inte UP-A1 tillsammans med andra iPod- eller iPhone-tillbehör, såsom FM-sändare och mikrofoner, eftersom sådana kan orsaka funktionsfel.

Felsökning

Inget ljud hörs

- Kontrollera att uppspelning pågår på din iPod eller iPhone.
- Kontrollera att din iPod eller iPhone är korrekt isatt i UP-A1.
- Kontrollera att AV-receivern är påslagen, korrekt ingångskälla är vald och volymen är uppskruvad.
- Kontrollera att alla kontakter är ordentligt anslutna.

Brusstörningar i FM/AM-radion

- Om brusstörningar uppstår vid mottagning av en FM- eller AM-radiostation med tunern eller receivern, prova att flytta antennen längre bort från UP-A1 och din iPod eller iPhone. Antennkabeln ska för övrigt hållas på avstånd från andra kablar.

Tekniska data

Vikt:	170 g
Yttermått (B x H x D):	83 x 33 x 74 mm

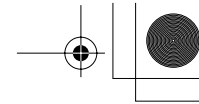
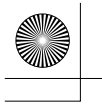

感謝您購買 Onkyo 產品。在建立任何連接或使用被產品前請仔細閱讀本手冊。按照說明，您可以獲得最佳的音頻效果，獲得 Onkyo 產品最大的聆聽享受。請保留此手冊以備將來參考使用。

警告：

為減少火災或電擊的危險，不要將設備暴露在雨中或潮濕的環境中。

注意：

為減少電擊的危險，不要取下設備的外殼（或後蓋）。內部沒有用戶可用的組件。請向合格的技術服務人員諮詢，並尋求幫助。



 等邊三角形內帶箭頭的閃電指示標識，用於警告用戶在產品內部有非絕緣的危險電壓存在，可能造成電擊的危險。

 等邊三角形內帶驚歎號的指示標識，用於警告用戶存在與設備相關的重要的操作與維護〔服務〕指示信息。

重要的防護措施

1. 閱讀說明。
2. 保存好說明書。
3. 注意所有警告信息。
4. 按照說明進行操作。
5. 不要在靠近水的地方使用本設備。
6. 只能用乾布清潔。
7. 不要將設備安裝在熱源附近，如電熱爐，散熱片，爐子，或其他產生熱能的設備。
8. 防止踩踏連接線。
9. 閃電或長時間不使用時，請從插座上拔掉設備的插頭。
10. 請向合格的技術服務人員諮詢一切維修的情況。設備受損時要求提供技術服務，如連線損壞，潑灑上液體，有物品墜落到設備上，設備淋雨或受潮，無法正常工作，或設備墜落。



Ct-2

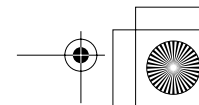
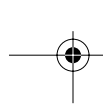
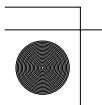

重要的防護措施 - 續

11. 需要維修服務的損壞

在以下情況下，請從 AV 接收器 / 放大器上拔下設備，並向合格的技術服務人員諮詢維修事宜：

- A. 連接線已損壞。
- B. 物體已掉進或液體已被倒瀉入設備。
- C. 設備被淋雨。
- D. 果設備按照如下指示不能正常操作，只能調整操作說明中包括的控制功能，因為如果調整不當可能導致設備損壞，就需要維修技工花費大量的工作時間將設備恢復到正常的狀態。
- E. 設備曾被跌過或是外殼已被損毀。
- F. 設備似乎不能正常操作，或者顯示出在性能上有明顯的改變。

注意事項

1. **保養**—本設備系列產品有時需要用軟布擦拭除塵。如遇到頑固的污漬，可用軟布沾取柔和清潔劑的溶液擦拭。清潔後立刻用乾淨的布擦拭乾淨。請勿使用粘性布，稀釋劑，酒精或其他化學溶劑以免損害單面漆或造成面板字體脫落。
2. **嚴禁濕手觸摸機器**—手濕或手潮狀態下，嚴禁觸摸本設備或本設備的連接線。如有水或其他液體進入本設備，請與 Onkyo 的經銷商聯系進行檢修。

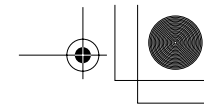
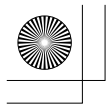

關於 UP-A1

若有 UP-A1 連接到支援 Onkyo 通用接口的 AV 接收器上，則只需將 iPod¹ 或 iPhone² 插入 UP-A1，即可欣賞上面存儲的音樂。此外，在聽音樂時還可以為您的 iPod 或 iPhone 充電。

注意：

- 使用 UP-A1 之前，請用最新版本的軟件更新 iPod 或 iPhone。供下載的蘋果公司網址為：
www.apple.com
- 有關 UP-A1 的最新信息，請參見 Onkyo 公司的網址：www.onkyo.com
- 本手冊中的操作指示適用於 2008 年 12 月之前出廠的 iPod 和 iPhone，有可能根據 iPod 或 iPhone 軟件的升級發生變化。

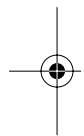

可兼容的 iPod/iPhone 型號

- 所有 iPhone 手機
- iPod touch (第二代)
- iPod touch (第一代)
- iPod classic
- iPod (第五代)
- iPod (第四代)
- iPod nano (第四代)
- iPod nano (第三代)
- iPod nano (第二代)
- iPod nano (第一代)
- iPod mini



*1. iPod 為蘋果電腦公司的商標，在美國和其他國家 / 地區有註冊。

*2. iPhone 是蘋果電腦公司商標。

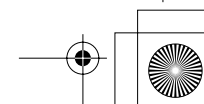
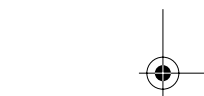
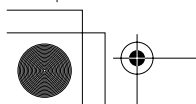

UP-A1 簡介

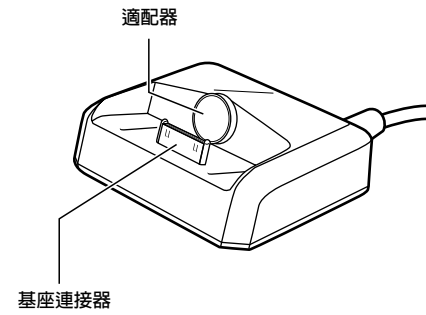

連接 UP-A1

如右所示，將 UP-A1 連接到 Onkyo AV 接收器的通用接口上。

Onkyo AV 接收器

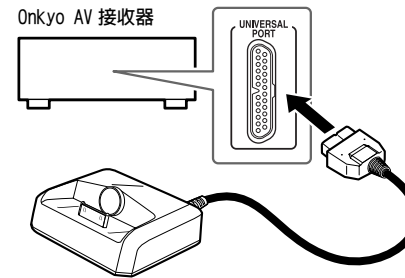

關於操作

設備功能因 iPod 或 iPhone 的型號和代系以及 AV 接收器的型號和代系而異。

將 iPod/iPhone 插入 UP-A1

使 iPod 或 iPhone 與 UP-A1 的底座连接器對齊，然後下壓，使之完全就位。若 iPod 或 iPhone 背面與适配器之間有空隙，請逆時針轉動适配器，將空隙消除。逆時針轉動适配器時，适配器將前移。順時針轉動适配器時，适配器將後移。

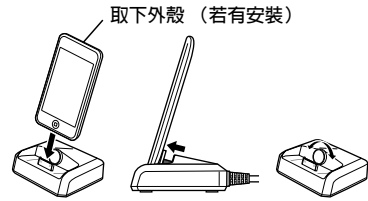

注意：

- 若 iPod 或 iPhone 上有外殼，在將其插入 UP-A1 之前，請取下外殼。否則，連接不暢可導致沒有聲音，或引發遙控問題。
- 為防止基座連接器受損，在插入或取出 iPod 或 iPhone 時嚴禁左右扭動 iPod 或 iPhone。插入 iPod 或 iPhone 時，小心不要將 UP-A1 碰倒。
- 嚴禁將 UP-A1 與其他任何 iPod 或 iPhone 附件一起使用，如 FM 發射器、耳機等，以免造成故障。

故障排除

□ 沒有聲音

- 確認您的 iPod 或 iPhone 在播放。
- 確認 iPod 或 iPhone 正確插入了 UP-A1。
- 確認您的 AV 接收器已打開，而且選擇了正確的輸入源，同時音量也已打開。
- 確認所有插頭均已插接就位。

□ FM/AM 電台有噪音

- 使用調諧器或接收機收聽 FM/AM 電台時，如果有噪音出現，請將天線移開，遠離 UP-A1 和 iPod 或 iPhone。此外，天線還應遠離其他連線。

規格

重量： 170 克
尺寸 (W x H x D)： 83 x 33 x 74 mm

Ct-6

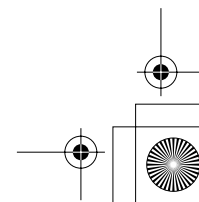
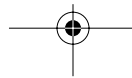
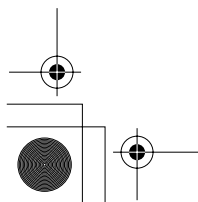
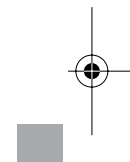
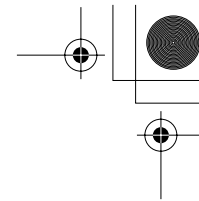
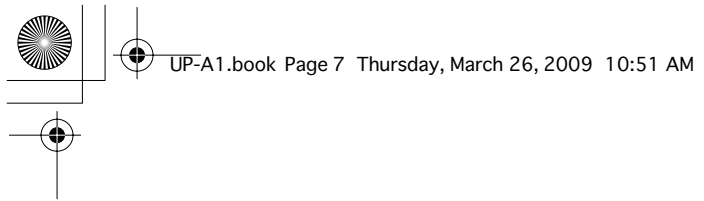



感谢您购买 Onkyo 产品。在建立任何连接或使用被产品前请仔细阅读本手册。按照说明，您可以获得最佳的音频效果，获得 Onkyo 产品最大的聆听享受。请保留此手册以备将来参考使用。

警告：
为减少火灾或电击的危险，不要将设备暴露在雨中或潮湿的环境中。

注意：
为减少电击的危险，不要取下设备的外壳（或后盖）。内部没有用户可用的组件。请向合格的技术服务人员咨询，并寻求帮助。



 等边三角形内带箭头的闪电指示标识，用于警告用户在产品内部有非绝缘的危险电压存在，可能造成电击的危险。

 等边三角形内带惊叹号的指示标识，用于警告用户存在与设备相关的重要的操作与维护（服务）指示信息。

Cs-2

重要的防护措施

1. 阅读说明。
2. 保存好说明书。
3. 注意所有警告信息。
4. 按照说明进行操作。
5. 不要在靠近水的地方使用本设备。
6. 只能用干布清洁。
7. 不要将设备安装在热源附近，如电热炉，散热片，炉子，或其他产生热能设备。
8. 防止踩踏连接线。
9. 闪电或长时间不使用时，请从插座上拔掉设备的插头。
10. 请向合格的技术服务人员咨询一切维修的情况。设备受损时要求提供技术服务，如连线损坏，泼溅上液体，有物品坠落到设备上，设备淋雨或受潮，无法正常工作，或设备坠落。

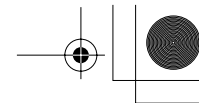
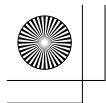

重要的防护措施 - 续

11. 需要维修服务的损坏

在以下情况下，请从 AV 接收器 / 放大器上拔下设备，并向合格的技术服务人员咨询维修事宜：

- A. 连接线已损坏。
- B. 物体已掉进或液体已被倒入设备。
- C. 设备被淋雨。
- D. 果设备按照如下指示不能正常操作，只能调整操作说明中包括的控制功能，因为如果调整不当可能导致设备损坏，就需要维修技工花费大量的工作时间将设备恢复到正常的状态。
- E. 设备曾被跌过或是外壳已被损毁。
- F. 设备似乎不能正常操作，或者显示出在性能上有明显的改变。

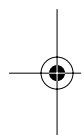

注意事项

1. **保养**—本設備系列产品有时需要用软布擦拭除尘。如遇到顽固的污渍，可用软布沾取柔和清洁剂溶液擦拭。清洁后立刻用干净的布擦拭干净。请勿使用粘性布，稀释剂，酒精或其他化学溶剂以免损害罩面漆或造成面板字体脱落。
2. **严禁湿手触摸机器**—手湿或手潮状态下，严禁触摸本设备或本设备的连接线。如有水或其他液体进入本设备，请与 Onkyo 的经销商联系进行检修。

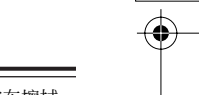

Cs-3

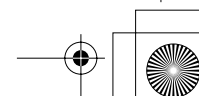
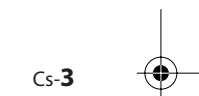

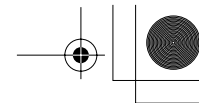
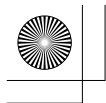

关于 UP-A1

若有 UP-A1 连接到支援 Onkyo 通用接口的 AV 接收器上，则只需将 iPod¹ 或 iPhone² 插入 UP-A1，即可欣赏上面存储的音乐。此外，在听音乐时还可以为您的 iPod 或 iPhone 充电。

注意：

- 使用 UP-A1 之前，请用最新版本的软件更新 iPod 或 iPhone。供下载的苹果公司网址为：www.apple.com
- 有关 UP-A1 的最新信息，请参见 Onkyo 公司的网址：www.onkyo.com
- 本手册中的操作指示适用于 2008 年 12 月之前出厂的 iPod 和 iPhone，有可能根据 iPod 或 iPhone 软件的升级发生变化。

可兼容的 iPod/iPhone 型号

- 所有 iPhone 手机
- iPod touch (第二代)
- iPod touch (第一代)
- iPod classic
- iPod (第五代)
- iPod (第四代)
- iPod nano (第四代)
- iPod nano (第三代)
- iPod nano (第二代)
- iPod nano (第一代)
- iPod mini

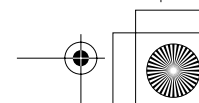
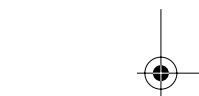
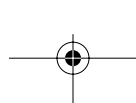
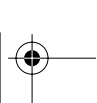
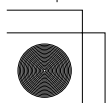

*1. iPod 为苹果电脑公司的商标，在美国和其他国家 / 地区有注册。

*2. iPhone 是苹果电脑公司商标。

UP-A1 简介

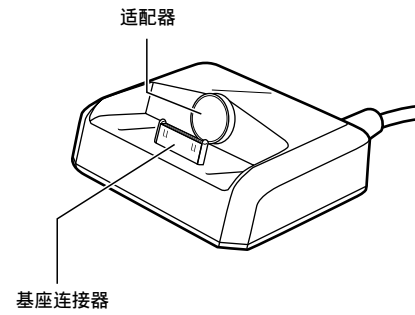

连接 UP-A1

如右所示，将 UP-A1 连接到 Onkyo AV 接收器的通用接口上。

Onkyo AV 接收器

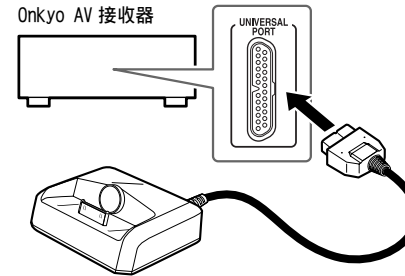

□ 关于操作

设备功能因 iPod 或 iPhone 的型号和代系以及 AV 接收器的型号和代系而异。

将 iPod/iPhone 插入 UP-A1

使 iPod 或 iPhone 与 UP-A1 的底座连接器对齐，然后下压，使之完全就位。若 iPod 或 iPhone 背面与适配器之间有空隙，请逆时针转动适配器，将空隙消除。逆时针转动适配器时，适配器将前移。顺时针转动适配器时，适配器将后移。

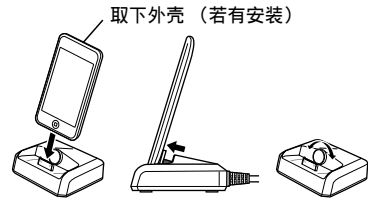

注意：

- 若 iPod 或 iPhone 上有外壳，在将其插入 UP-A1 之前，请取下外壳。否则，连接不畅可导致没有声音，或引发遥控问题。
- 为防止基座连接器受损，在插入或取出 iPod 或 iPhone 时严禁左右扭动 iPod 或 iPhone。插入 iPod 或 iPhone 时，小心不要将 UP-A1 碰倒。
- 严禁将 UP-A1 与其他任何 iPod 或 iPhone 附件一起使用，如 FM 发射器、耳机等，以免造成故障。

故障排除

□ 没有声音

- 确认您的 iPod 或 iPhone 在播放。
- 确认 iPod 或 iPhone 正确插入了 UP-A1。
- 确认您的 AV 接收器已打开，而且选择了正确的输入源，同时音量也已打开。
- 确认所有插头均已插接就位。

□ FM/AM 电台有噪音

- 使用调谐器或接收机收听 FM/AM 电台时，如果有噪音出现，请将天线移开，远离 UP-A1 和 iPod 或 iPhone。此外，天线还应远离其他连线。

规格

重量： 170 克
尺寸 (W x H x D)： 83 x 33 x 74 mm

Cs-6

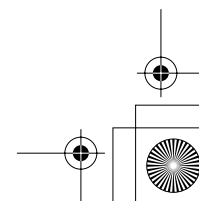
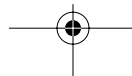
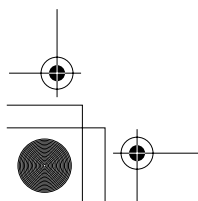
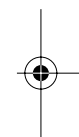
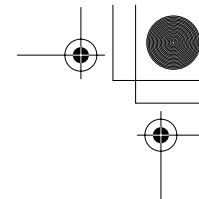
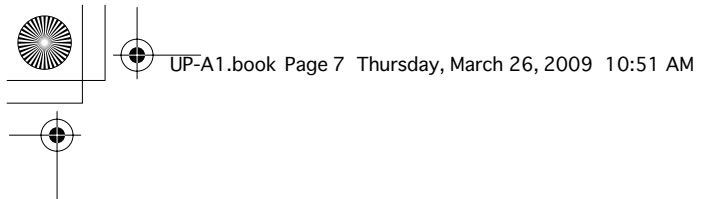

Благодарим Вас за покупку изделия Onkyo. Внимательно прочтите данную инструкцию перед выполнением каких-либо соединений или использованием данного изделия. Следуя данным инструкциям, Вы достигнете наилучшего воспроизведения звука и получите максимальное удовольствие от прослушивания с помощью изделия Onkyo. Сохраните данную инструкцию для последующего использования.

ОСТОРОЖНО:

для СНИЖЕНИЯ РИСКА ПОЖАРА ИЛИ ПОРАЖЕНИЯ ЭЛЕКТРИЧЕСКИМ ТОКОМ, НЕ ПОДВЕРГАЙТЕ ДАННОЕ УСТРОЙСТВО ВОЗДЕЙСТВИЮ ДОЖДЯ ИЛИ ВЛАГИ.

ВНИМАНИЕ:

для СНИЖЕНИЯ РИСКА ПОРАЖЕНИЯ ЭЛЕКТРИЧЕСКИМ ТОКОМ, НЕ СНИМАЙТЕ КРЫШКУ (ИЛИ ЗАДНЮЮ КРЫШКУ). ВНУТРИ УСТРОЙСТВА ОТСУТСТВУЮТ ДЕТАЛИ, ПРЕДНАЗНАЧЕННЫЕ ДЛЯ ОБСЛУЖИВАНИЯ ПОЛЬЗОВАТЕЛЕМ. ПРИ НЕОБХОДИМОСТИ ОБСЛУЖИВАНИЯ ОБРАТИТЕСЬ К КВАЛИФИЦИРОВАННОМУ ПЕРСОНАЛУ.



WARNING
RISK OF ELECTRIC SHOCK
DO NOT OPEN

AVIS
RISQUE DE CHOC ELECTRIQUE
NE PAS OUVRIR



Изображение молнии внутри равностороннего треугольника используется для предупреждения пользователя о присутствии внутри корпуса изделия неизолированных деталей, находящихся под опасным напряжением, которое может иметь величину, достаточную для того, чтобы представлять для человека риск поражения электрическим током.



Восклицательный знак внутри равностороннего треугольника используется для предупреждения пользователя о наличии важных инструкций по эксплуатации и обслуживанию в документах, прилагаемых к данному устройству.

Ru-2

Важные инструкции по безопасности

1. Прочтите данные инструкции.
2. Сохраните данные инструкции.
3. Соблюдайте все предостережения.
4. Выполняйте все инструкции.
5. Не используйте данное устройство вблизи воды.
6. Выполняйте очистку только с помощью сухой ткани.
7. Не устанавливайте устройство рядом с источниками тепла, например, батареями отопления, обогревателями, печами или другими приборами, выделяющими тепло.
8. Защитите соединительный шнур, чтобы на него кто-нибудь не наступил.
9. Извлекайте вилку данного устройства из розетки во время грозы или в случае длительных перерывов в использовании.
10. При необходимости какого-либо обслуживания обратитесь к квалифицированному персоналу. Обслуживание необходимо в случае какого-либо повреждения устройства, например, повреждения соединительного шнура, попадания внутрь жидкости или предметов, попадания устройства под воздействие дождя или влаги, в случае появления нарушений в работе устройства или его падения.

Важные инструкции по безопасности—

Продолжение

11. Повреждение, требующее обслуживания
Отсоедините устройство от AV-ресивера/усилителя и обратитесь для выполнения обслуживания к квалифицированному сервисному персоналу в следующих случаях:
 - A. Поврежден соединительный шнур,
 - B. Внутрь устройства попала жидкость или предметы,
 - C. Устройство попало под воздействие дождя или воды,
 - D. Устройство не работает должным образом при выполнении указаний инструкции по эксплуатации. Выполняйте регулировку только тех органов управления, которые упомянуты в инструкции по эксплуатации, так как неправильная регулировка других органов управления может привести к повреждению устройства, а восстановление его нормальной работы часто требует значительных усилий квалифицированного специалиста.
 - E. Устройство упало или было повреждено каким-либо другим образом,
 - F. В работе устройства заметны значительные изменения, что указывает на необходимость обслуживания.

Меры предосторожности

1. **Уход**—Необходимо периодически вытирать с устройства пыль с помощью мягкой ткани. Для удаления стойких пятен следует использовать мягкую ткань, смоченную слабым водным раствором мягкого моющего средства. После этого следует немедленно удалить с устройства влагу чистой тканью. Запрещается использовать шлифовальную шкурку, растворители, спирт, или другие химические растворители, поскольку это может привести к повреждению покрытия или удалению надписей на панели.
2. **Ни в коем случае не прикасайтесь к устройству влажными руками**—Ни в коем случае не берите данное устройство или его соединительный шнур влажными или мокрыми руками. В случае попадания внутрь устройства воды или других жидкостей следует обратиться для его проверки к дилеру Onkyo.

Информация об устройстве UP-A1

Используя устройство UP-A1, подсоединенное к AV-ресиверу Onkyo, оснащенный универсальным портом, можно воспроизводить музыку, хранящуюся на iPod^{*1} или iPhone^{*2}, просто вставив его в устройство UP-A1. Кроме того, во время прослушивания музыки iPod или iPhone одновременно будет заряжаться.

Примечания:

- Перед использованием UP-A1, установите на iPod или iPhone последнее программное обеспечение, доступное на веб-сайте Apple по адресу: www.apple.com
- Для получения последней информации по UP-A1, обратитесь на веб-сайт Onkyo по адресу: www.onkyo.com
- Указания в данной инструкции применимы к устройствам iPod и iPhone, выпущенным по состоянию на декабрь 2008 г. и могут изменяться в зависимости от будущих обновлений программного обеспечения iPod или iPhone.

*1. iPod является торговой маркой Apple Inc., зарегистрированной в США и других странах.

*2. iPhone является товарным знаком Apple Inc.

Ru-4

Совместимые модели iPod/iPhone

- Все модели iPhone
- iPod touch (2-е поколение)
- iPod touch (1-е поколение)
- iPod classic
- iPod (5-е поколение)
- iPod (4-е поколение)
- iPod nano (4-е поколение)
- iPod nano (3-е поколение)
- iPod nano (2-е поколение)
- iPod nano (1-е поколение)
- iPod mini

Знакомство с устройством UP-A1

Адаптер

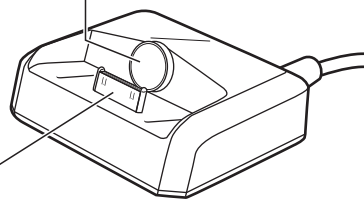

Разъем док-станции

Подключение UP-A1

Подключите UP-A1 к универсальному порту на AV-ресивере Onkyo, как показано справа.

AV-ресивер Onkyo

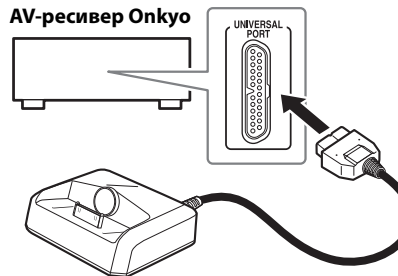

Эксплуатация

Функциональные возможности устройства зависят от модели и поколения iPod или iPhone, а также модели и поколения AV-ресивера.

Установка iPod/iPhone в UP-A1

Совместите iPod или iPhone с разъемом док-станции UP-A1 и нажмите его вниз до конца. Если между задней стенкой iPod или iPhone и адаптером есть зазор, поверните адаптер против часовой стрелки для устранения зазора. При повороте адаптера против часовой стрелки он выдвигается вперед. При повороте по часовой стрелке он перемещается назад.

**Снимите чехол
(если он используется)**

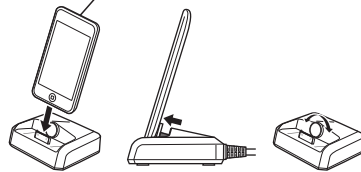

Примечания:

- Перед установкой iPod или iPhone в UP-A1, снимите с него чехол (если он используется). В противном случае ненадежное соединение может привести к отсутствию звука или проблемам с дистанционным управлением.
- Чтобы избежать повреждения разъема док-станции, не поворачивайте iPod или iPhone во время его установки или извлечения, и не допускайте падения UP-A1 во время установки iPod или iPhone.
- Не используйте UP-A1 с какими-либо другими принадлежностями iPod или iPhone, например FM-передатчиками или микрофонами, поскольку это может привести к нарушению работы.

Ru-6

Поиск и устранение неисправностей

❑ Отсутствует звук

- Убедитесь, что iPod или iPhone находится в режиме воспроизведения.
- Убедитесь, что iPod или iPhone надлежащим образом вставлен в UP-A1.
- Убедитесь, что AV-ресивер включен, выбран нужный источник входного сигнала, и установлена необходимая громкость.
- Убедитесь, что все вилки вставлены до конца.

**❑ Помехи во время приема FM/
AM-радиосигнала**

- При возникновении каких-либо помех во время прослушивания FM/AM-радиосигнала с помощью тюнера или ресивера, попробуйте переместить кабель антенны дальше от UP-A1 и iPod или iPhone. Переместите также антенный кабель дальше от других кабелей.





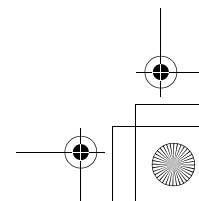
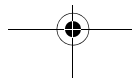
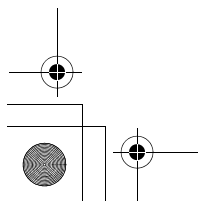
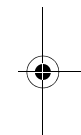
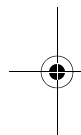
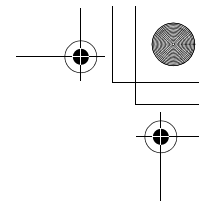
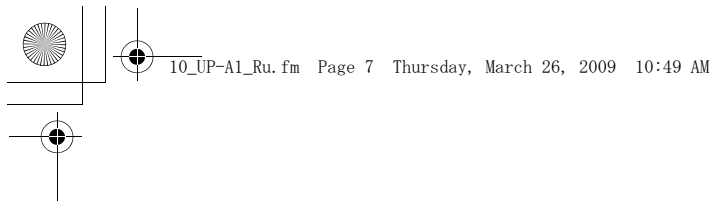

Технические характеристики

Вес: 170 г
Размеры (Ш x В x Г): 83 x 33 x 74 мм



安全上のご注意 ※安全にお使いいただくため、ご使用前に必ずお読みください。

電気製品は、誤った使いかたをすると大変危険です。
あなたや他の人々への危害や財産への損害を未然に防止するために、「安全上のご注意」を必ずお守りください。

絵表示の見かた	
△記号は「ご注意ください」という内容を表しています。	  高温注意 感電注意
⊘記号は「～してはいけない」という禁止の内容を表しています。	  分解禁止 ぬれ手禁止
●記号は「必ずしてください」という強制内容を表しています。	  接続コードを抜く 必ずする



警告 誤った使いかたをすると、火災・感電などにより死亡、または重傷を負う可能性が想定される内容です。

故障したまま使用しない、異常が起きたらすぐに接続コードを抜く

- 煙が出ている、変なにおいや音がする
 - 本機を落としてしまった
 - 本機内部に水や金属が入ってしまった
- このような異常状態のまま使用すると、火災・感電の原因となります。すぐに接続コードを抜いて販売店に修理・点検を依頼してください。

Ja-2

分解、改造しない
火災・感電の原因となります。
内部の点検・整備・修理は販売店に依頼してください。
 分解禁止

接続、設置に関するご注意
■ **水蒸気や水のかかる所に置かない**
本機に水滴や液体が入った場合、火災・感電の原因となります。
 水場での使用禁止
● 風呂場など湿度の高い場所では使用しない
● 調理台や加湿器のそばには置かない
● 雨や雪などがかかるところで使用しない
 水濡れ禁止

接続コードに関するご注意
■ **接続コードを傷つけない**
 禁止
● 接続コードの上に重い物をのせたり、接続コードが機器などの下敷にならないようにする
● 傷つけたり、加工したりしない
● 無理にねじったり、引っ張ったりしない
● 熱器具などに近づけない、加熱しない
接続コードが傷んだら（芯線の露出・断線など）販売店に交換をご依頼ください。そのまま使用すると火災・感電の原因となります。

■ 接続コードは定期的に掃除する

 接続コードにほこりなどがたまっていると、火災の原因となります。接続コードを抜いて、乾いた布でほこりを取り除いてください。

 **注意** 誤った使いかたをすると、けがをしたり周辺の家財に損害を与える可能性が想定される内容です。

■ 接続、設置に関するご注意

■ 不安定な場所や振動する場所には設置しない

 ぐらついた台や振動する場所に置かないでください。本機が落下して、けがや故障の原因となることがあります。

■ 配線コードに気をつける

 配線された位置によっては、つまずいたり引っかかりたりして、落下や転倒など事故の原因となることがあります。

■ 接続コードに関するご注意

■ 接続コードを抜くときは、コードを引っ張らない

 コードが傷つき、火災や感電の原因となることがあります。

接続コード本体を持って抜いてください。

■ 長期間使用しないときは接続コードをユニバーサルポート端子から抜く

 絶縁劣化やろう電などにより、火災の原因となることがあります。

接続コードを抜く

■ 接続コードは根元まで確実に差し込む

 差し込みが不完全のまま使用すると、感電、発熱による火災の原因となります。

■ めれた手で接続コードを抜き差ししない

 感電の原因となることがあります。

ぬれ手禁止

■ お手入れの際は接続コードを抜く

 お手入れの際は、安全のため接続コードをユニバーサルポート端子から抜いて行ってください。

接続コードを抜く

■ 点検について

 シンナー、アルコールやスプレー式殺虫剤を本機にかけないでください。塗装がはげたり変形することがあります。

 表面の汚れは中性洗剤を薄めた液に布を浸し、固く絞って拭きとった後、乾いた布で拭いてください。化学ぞうきんなどをお使いになる場合は、それに添付の注意書きなどをお読みください。

必ずやる

特長

- ユニバーサルポート対応オンキヨー製機器に本機を接続し、iPod/iPhone を本機に設置するだけで、iPod/iPhone に蓄積したファイルをお楽しみいただけます
- 音楽を楽しみながら iPod/iPhone に充電できます

※ UP-A1 に関する最新情報は、弊社ホームページをご覧ください。
<http://www.jp.onkyo.com/>

接続できる iPod/iPhone

- 全ての iPhone モデル
- 第 2 世代 iPod touch
- 第 1 世代 iPod touch
- iPod classic
- 第 5 世代 iPod (ビデオ)
- 第 4 世代 iPod
- 第 4 世代 iPod nano
- 第 3 世代 iPod nano
- 第 2 世代 iPod nano
- 第 1 世代 iPod nano
- iPod mini

ご注意 ご使用になる前に、必ずご使用の iPod/iPhone を最新のバージョンにアップデートしてください。最新バージョンにするためのソフトウェアアップdater は、Apple 社のホームページにて入手してください。

Ja-4

<お知らせ>

- 取扱説明書に記載の操作は、2008年12月現在の iPod/iPhone を基準にしています。今後の iPod/iPhone のファームウェアのバージョンアップ等により、操作できる機能の範囲が変更になる場合もあります。

iPod は、米国及びその他の国々で登録された Apple Inc. の登録商標です。
iPhone は、Apple Inc. の商標です。

各部の名称

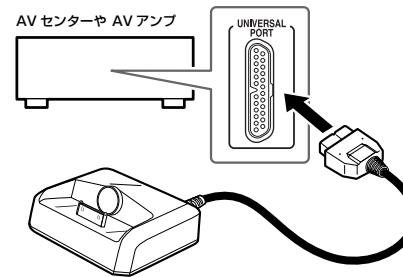
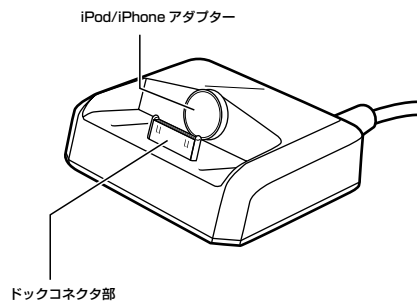

操作について

可能な操作は iPod/iPhone の種類や世代、AV センターやアンプの種類や世代によって異なります。

接続のしかた

右の図のようにオンキヨー製 AV センターや AV アンプのユニバーサルポートに UP-A1 の接続コードを接続します。

iPod/iPhone を UP-A1 に設置する

iPod/iPhone の Dock コネクタを UP-A1 のドックコネクタ部にしっかり差し込みます。iPod/iPhone によっては、iPod/iPhone 背面と UP-A1 との間にすき間ができますので、iPod/iPhone アダプターを回して調節し、すき間をなくしてください。左に回すと iPod/iPhone アダプターを手前に、右に回すと奥に調節することができます。

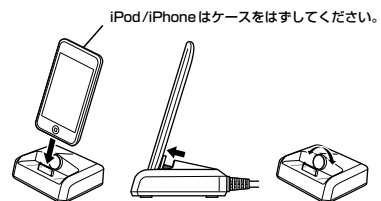

ご注意

- iPod/iPhone をケースなどに入れている場合は、完全に接続できず音が出ない、リモコンで操作ができないなどの問題が起きることがあります。iPod/iPhone はケースをはずしてから本機に接続してください。
- iPod/iPhone を抜き差しするときは、ねじったりしてコネクタ部を傷つけないようにしてください。また、使用中に iPod/iPhone を前に倒したりすると、コネクタ部を破損する原因となりますので、ご注意ください。
- FM トランスミッターやマイクロフォンなど他のアクセサリーとは併用しないでください。動作不良などの原因となる場合があります。

困ったときは

音が出ない

- iPod/iPhone が再生していることをご確認ください。
- UP-A1 のドックコネクタ部に iPod/iPhone 本体が正しく接続されているか確かめてください。
- UP-A1 を接続している AV センターやアンプの電源がオンになっているか、iPod/iPhone を接続した端子の入力が選択されているか、音量が小さくなっていないか、確かめてください。
- コードやケーブルのプラグは奥まで差し込んでください。

FM/AM を聞いているときノイズが気になる

- FM/AM アンテナを接続コードや UP-A1、iPod/iPhone 本体から離してみてください。また、接続コードを他のコードやケーブル類と一緒に結束しないでください。

主な仕様

質量：170g
外形寸法（幅×高さ×奥行）：83 × 33 × 74mm

修理について

■ 保証書

保証書は、本取扱説明書裏表紙に付属しています。所定事項の記入および記載内容をご確認いただき、大切に保管してください。保証期間は、お買い上げ日より1年間です。

■ 調子が悪いときは

意外な操作ミスが故障と思われています。この取扱説明書をもう一度よくお読みいただき、お調べください。本機以外の原因も考えられます。ご使用の他のオーディオ製品もあわせてお調べください。それでもなお異常のあるときは、接続コードを抜いて修理を依頼してください。修理を依頼されるときは、下の事項をお買い上げの販売店、または付属の「オンキヨーご相談窓口・修理窓口のご案内」記載のお近くのオンキヨー修理窓口までお知らせください。

- ▶ お名前
- ▶ お電話番号
- ▶ ご住所
- ▶ 製品名 **UP-A1**
- ▶ できるだけ詳しい故障状況

■ オンキヨー修理窓口について

詳細は付属の「オンキヨーご相談窓口・修理窓口のご案内」をご覧ください。

■ 保証期間中の修理は

万一、故障や異常が生じたときは、商品と保証書をご持参ご提示のうえ、お買い上げの販売店またはお近くのオンキヨー修理窓口へご相談ください。詳細は保証書をご覧ください。

■ 保証期間経過後の修理は

お買い上げ店、またはお近くのオンキヨー修理窓口へご相談ください。修理によって機能が維持できる場合はお客様のご要望により有料修理致します。

■ 補修用性能部品の保有期間について

本機の補修用性能部品は、製造打ち切り後8年間保有しています。性能部品とは、その製品の機能を維持するために必要な部品です。保有期間経過後でも、故障箇所によっては修理可能な場合がありますのでお買い上げ店、またはお近くのオンキヨー修理窓口へご相談ください。

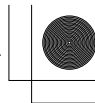
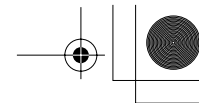
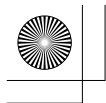

ご購入されたときにご記入ください。
 サービスを依頼されるときなどに、お役に立ちます。

ご購入年月日： _____ 年 月 日

ご購入店名： _____

Tel. () _____

メモ：

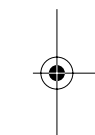
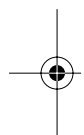

ONKYO®

オンキヨー株式会社

本社 大阪府寝屋川市日新町2-1 〒572-8540

製品のご使用方法についてのお問い合わせ先：コールセンター

☎ 050-3161-9555 受付時間 10:00~18:00

(土・日・祝日・弊社の定める休業日を除きます)

サービスとサポートのご案内： <http://www.jp.onkyo.com/support/>

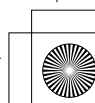
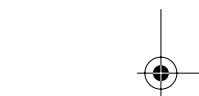
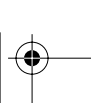
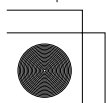

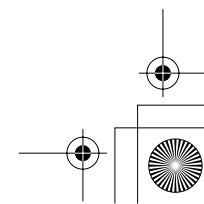
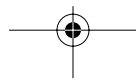
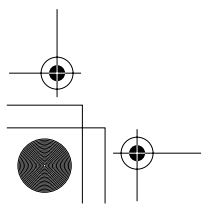
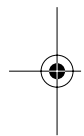
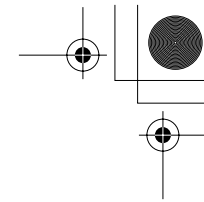
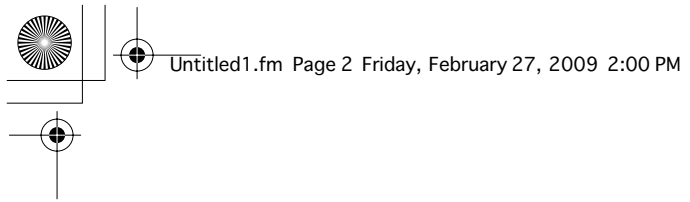

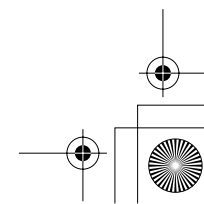
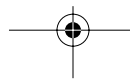
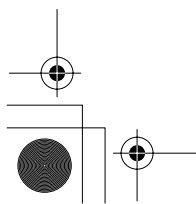
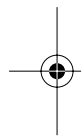
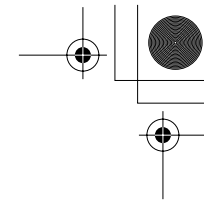
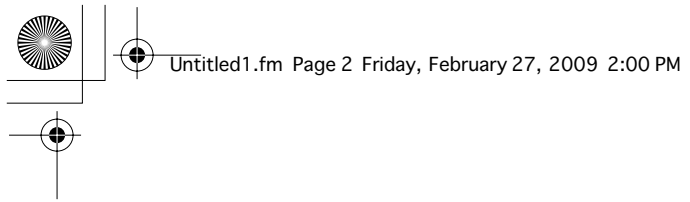

تحري الخلل وإصلاحه

❑ لا يوجد صوت

- تأكد من تشغيل جهاز iPod أو جهاز iPhone الخاص بك.
- تأكد من إدخال جهاز iPod أو جهاز iPhone الخاص بك بشكل صحيح في وحدة UP-A1.
- تأكد من تشغيل جهاز استقبال الصوت والصورة AV الخاص بك، واختيار مصدر الدخل الصحيح، ورفع مستوى الصوت.
- تأكد من دفع جميع المقابس للدخول بالكامل.

❑ موجة راديو FM/AM مصحوبة بضوضاء

- إذا كان هناك أي ضوضاء في الموائف أو جهاز الاستقبال الخاص بك عند الاستماع إلى موجة راديو FM/AM، حاول تحريك كبل الهوائي بعيداً عن وحدة UP-A1 وجهاز iPod أو جهاز iPhone. كذلك، احتفظ بكبل الهوائي بعيداً عن الكبلات الأخرى.

المواصفات

الوزن: ١٧٠ جم
الأبعاد (العرض X الارتفاع X العمق): ٨٣ X ٣٣ X ٧٤ مم

قم بنزع الصندوق (إذا انطبق)

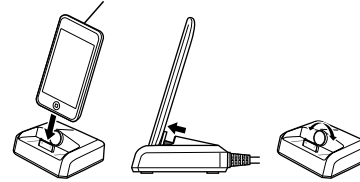

ملاحظات:

- إذا انطبق الصندوق، قم بنزعه من جهاز iPod أو جهاز iPhone الخاص بك قبل إدخاله في وحدة UP-A1. وإلا، قد يؤدي التوصيل الرديء إلى عدم صدور صوت أو فقدان التحكم عن بعد.
- لمنع إتلاف موصل الحاضنة، لا تعتمد إلى ثني جهاز iPod أو جهاز iPhone الخاص بك عند إدخالها أو نزعها، واحرص على عدم الطرق على وحدة UP-A1 أثناء إدخال جهاز iPod أو جهاز iPhone.
- لا تعتمد إلى استعمال وحدة UP-A1 مع أي من كيبالات جهاز iPod أو جهاز iPhone الأخرى، مثل أجهزة إرسال موجة FM والميكروفونات، لأن ذلك قد يؤدي إلى حدوث خلل.

جهاز استقبال الصوت
والصورة AV من أونكيو
Onkyo

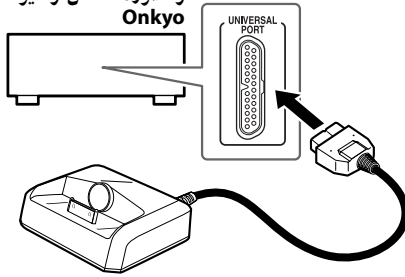

□ حول التشغيل

تعتمد قابلية التشغيل على موديل جهاز iPod أو جهاز iPhone وجيله الذي لديك وموديل جهاز استقبال الصوت والصورة AV وجيله الذي لديك.

إدخال جهاز iPhone/iPod الخاص بك في وحدة UP-A1

قم بمحاذاة جهاز iPod أو جهاز iPhone الخاص بك باتجاه موصل حاضنة وحدة UP-A1 وقم بدفعه للأسفل بحيث يثبت في مكانه بالكامل. إذا كان هناك فجوة بين خلفيتة جهاز iPod أو جهاز iPhone الخاص بك والمحول، قم بإدارة المحول عكس اتجاه عقارب الساعة لإغلاق الفجوة. إدارة المحول عكس اتجاه عقارب الساعة يؤدي إلى تحريكه للأمام. إدارته باتجاه عقارب الساعة يؤدي إلى تحريكه للخلف.

Ar-٤

التعرف على وحدة UP-A1

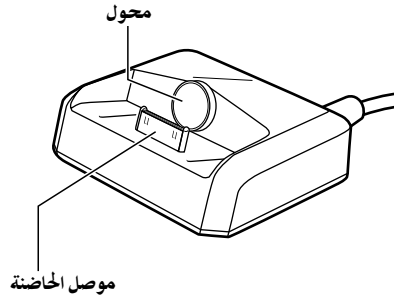

توصيل وحدة UP-A1

قم بتوصيل وحدة UP-A1 بالمنفذ العام الموجود على جهاز استقبال الصوت والصورة AV الخاصة بك من أونكيو Onkyo كما هو موضح على اليسار.

موديلات جهاز iPhone/iPod المتوافقة

- جميع موديلات أجهزة iPhone
- iPod touch (الجيل الثاني)
- iPod touch (الجيل الأول)
- iPod classic
- iPod (الجيل الخامس)
- iPod (الجيل الرابع)
- iPod nano (الجيل الرابع)
- iPod nano (الجيل الثالث)
- iPod nano (الجيل الثاني)
- iPod nano (الجيل الأول)
- iPod mini

حول وحدة UP-A1

باستعمال وحدة UP-A1 الموصولة بجهاز استقبال الصوت والصورة AV ذو المنفذ المتوافق العام من اونكيو Onkyo، يمكنك التمتع بالموسيقى المخزنة على جهاز iPod* أو جهاز iPhone* لديك بسهولة بإدخالها في وحدة UP-A1. أيضًا، يمكنك شحن جهاز iPod أو جهاز iPhone الخاص بك أثناء الاستماع إلى الموسيقى الخاصة بك.

ملاحظات:

- قبل استعمال وحدة UP-A1، قم بتحديث جهاز iPod أو جهاز iPhone الخاص بك بواسطة أحدث برنامج، المتوفر في موقع الويب الخاص بشركة أبل Apple على: www.apple.com
- للحصول على أحدث المعلومات عن وحدة UP-A1، انظر إلى موقع الويب الخاص بشركة اونكيو Onkyo على: www.onkyo.com
- تنطبق التعليمات الواردة في هذا الدليل على جهاز iPod وجهاز iPhone منذ ديسمبر ٢٠٠٨، وقد يجدر تغيير مع التحديثات المستقبلية لبرنامج جهاز iPod أو جهاز iPhone.

* iPod هي علامة تجارية لشركة أبل Apple Inc، والمسجلة في الولايات المتحدة الأمريكية ودول أخرى.

* iPhone هي علامة تجارية لشركة أبل Apple Inc.

تعليمات السلامة الهامة — تابع

١١. عطلت يتطلب الصيانة
قم بفصل قابس التيار الكهربائي عن جهاز استقبال الصوت والصورة
AV / مضخم الصوت وراجع موظف الصيانة المؤهل للقيام بأعمال الصيانة في
الحالات التالية:
- A. عند تلف سلك التوصيل،
 - B. إذا انسكب سائل، أو سقط جسم ما على الجهاز،
 - C. إذا تم تعريض الجهاز للمطر أو الماء،
 - D. إذا لم يعمل الجهاز بصورة طبيعية على الرغم من اتباع تعليمات التشغيل.
قم بضبط القيود التي تم تعطيلها بواسطة تعليمات التشغيل هذه فقط،
حيث أنّ الضبط غير الصحيح للقيود الأخرى قد يؤدي إلى تعطل الجهاز
وستطلب فيها بعد عمل مطوّل من قبل فني مؤهل لاستعادة التشغيل
الطبيعي للجهاز،
 - E. إذا سقط أو تعطل الجهاز بأي طريقة، و
 - F. عندما يحدث تغيير ملموظ في أداء الجهاز فإنّ هذا يدل على أنّ الجهاز
بحاجة للصيانة.

تنبيهات احتياطية

١. **العناية** — يجب عليك مسح الغبار عن الوحدة بأكملها من حين لآخر بواسطة
قطعة قماش ناعمة. للبقع المستعصية، استعمل قطعة قماش ناعمة مرطبة بواسطة
محلول غير مركز من منظفات معتدلة وماء. قم بتجفيف الوحدة مباشرة بعد ذلك
بواسطة قطعة قماش نظيفة. لا تستعمل مواد حادة أو التثر أو الكحول أو مذيبات
كيميائية أخرى، لأن هذا قد يتلف التشطيبات الخارجية أو يؤدي إلى نزع الأحرف
عن اللوحة.
٢. **لا تلمس هذه الوحدة بأيدي مبللة أبداً** — لا تستعمل هذه الوحدة أو سلك
التوصيل الخاص بها أبداً بينما يتكون يدك مبللتان أو رطبتان. إذا دخل ماء أو
سائل آخر في الوحدة هذه، قم بتفقدتها بواسطة وكيل أونكيو Onkyo لديك.

تعليمات السلامة الهامة

١. قم بقراءة هذه التعليمات.
٢. احتفظ بهذه التعليمات.
٣. اهتم بجميع التحذيرات.
٤. قم باتباع جميع التعليمات.
٥. لا تعتمد على استعمال هذا الجهاز بالقرب من الماء.
٦. قم بتنظيفه باستعمال قطعة قماش جافة.
٧. لا تعتمد على تركيبه بالقرب من أي مصادر حرارة مثل أجهزة الراديو أو آلة تسجيل درجة الحرارة أو الدفايات أو أي أجهزة أخرى تُصدر حرارة.
٨. تجنب السير على سلك التوصيل لجهايته.
٩. قم بفصل قايِس التيار الكهربائي عن هذا الجهاز أثناء العواصف الرعدية أو عند عدم استعماله لفترات زمنية طويلة.
١٠. راجع موظف صيانة مؤهل للقيام بأعمال الصيانة. الصيانة مطلوبة عند تعطل الجهاز بأي طريقة، مثلاً عند تلف سلك التوصيل، أو انسكاب السائل أو سقوط جسم ما على الجهاز، أو إذا تم تعريض الجهاز للمطر أو الرطوبة، أو إذا لم يعمل الجهاز بصورة طبيعية، أو عند سقوط الجهاز مثلاً.

شكراً لشرائك منتج أونكيو Onkyo. يرجى قراءة هذا الدليل بعناية قبل القيام بأي توصيلات أو استعمال هذا المنتج. باتباع هذه التعليمات، ستحصل على أفضل أداء صوتي وأفضل متعة استماع من منتج أونكيو Onkyo الخاص بك. احتفظ بهذا الدليل للرجوع إليه مستقبلاً.

تحذير:

لتقليل خطر حدوث حريق أو صدمة كهربائية، لا تعتمد على تعريض هذا الجهاز إلى المطر أو الرطوبة.

تنبيه:

لتقليل خطر حدوث صدمة كهربائية، لا تعتمد على نزع الغطاء (أو خلفيته). حيث لا توجد قطع لصيانتها من قبل المستخدم بالداخل. راجع موظف صيانة مؤهل للقيام بأعمال الصيانة.

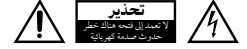

إن إضاءة الفلاش الذي يحمل الرمز رأس السهم، في المثلث متساوي الأضلاع، مخصصة لتنبيه المستخدم إلى وجود «خطر من الفولطية» غير المعزولة عن هيكل المنتج التي قد تكون خطيرة بدرجة كافية لتؤدي إلى إصابة الأشخاص بصدمة كهربائية. ظهور علامة التعجب في المثلث متساوي الأضلاع مخصصة لتنبيه المستخدم إلى وجود تعليمات التشغيل والصيانة (خدمات) في الكتيب المرفق مع الجهاز.

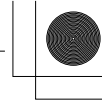
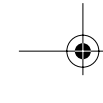
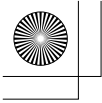

ONKYO CORPORATION

Sales & Product Planning Div. : 2-1, Nisshin-cho, Neyagawa-shi, OSAKA 572-8540, JAPAN
Tel: 072-831-8023 Fax: 072-831-8124

ONKYO U.S.A. CORPORATION

18 Park Way, Upper Saddle River, N.J. 07458, U.S.A.
Tel: 201-785-2600 Fax: 201-785-2650 <http://www.us.onkyo.com/>

ONKYO EUROPE ELECTRONICS GmbH

Liegnitzerstrasse 6, 82194 Groebenzell, GERMANY
Tel: +49-8142-4401-0 Fax: +49-8142-4401-555 <http://www.eu.onkyo.com/>

ONKYO EUROPE UK Office

Suite 1, Gregories Court, Gregories Road, Beaconsfield, Buckinghamshire, HP9 1HQ
UNITED KINGDOM Tel: +44-(0)1494-681515 Fax: +44(0)-1494-680452

ONKYO CHINA LIMITED

Unit 1&12, 9/F, Ever Gain Plaza Tower 1, 88, Container Port Road, Kwai Chung,
N.T., HONG KONG Tel: 852-2429-3118 Fax: 852-2428-9039
<http://www.ch.onkyo.com/>

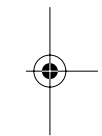
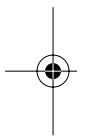

I0903-1



* 2 9 3 4 4 9 7 3 *

SN 29344973

(C) Copyright 2009 ONKYO CORPORATION Japan. All rights reserved.

