

AV Receiver

TX-SR309

Manuel d'instructions

Merci d'avoir porté votre choix sur le ampli-tuner Audio-Video de Onkyo. Veuillez lire attentivement ce manuel avant de connecter l'appareil et de le mettre sous tension. Observez les instructions données dans ce manuel afin de pouvoir profiter pleinement de votre nouveau ampli-tuner Audio-Video. Conservez ce manuel afin de pouvoir le consulter ultérieurement.

Manual de Instrucciones

Muchas gracias por la adquisición del receptor de AV Onkyo. Antes de realizar las conexiones y de conectar la alimentación, lea detenidamente este manual. Si sigue las instrucciones de este manual, logrará el óptimo rendimiento y el máximo placer de escucha de su nuevo receptor de AV. Guarde este manual para futuras referencias.

Français

Español

Introduction Fr-2
Introducción..... Es-2

Branchements Fr-10
Conexiones Es-10

Mise sous tension et
opérations de base Fr-17
Encendido y operaciones
básicas..... Es-17

Opérations plus
sophistiquées..... Fr-29
Operaciones avanzadas Es-29

Commande d'autres
appareils Fr-38
Cómo controlar otros
componentes Es-38

Annexe Fr-43
Apéndice Es-43

Made for



ATTENTION:

AFIN DE REDUIRE LES RISQUES D'INCENDIE ET DE DECHARGE ELECTRIQUE, NE PAS EXPOSER CET APPAREIL A LA PLUIE OU A L'HUMIDITE.

DANGER:

AFIN D'EVITER TOUT DANGER DE DECHARGE ELECTRIQUE, NE PAS OUVRIR LE BOITIER (OU L'ARRIERE) DE L'APPAREIL. CONFIER TOUT TRAVAIL D'ENTRETIEN OU DE REPARATION A UN TECHNICIEN QUALIFIE.



WARNING
RISK OF ELECTRIC SHOCK
DO NOT OPEN

AVIS
RISQUE DE CHOC ELECTRIQUE
NE PAS OUVRIIR



Un symbole d'éclair fléché dans un triangle équilatéral est destiné à attirer l'attention de l'utilisateur sur le fait que certains organes internes non-isolés de l'appareil sont traversés par un courant électrique assez dangereux pour constituer un risque d'électrocution.



Un point d'exclamation dans un triangle équilatéral est destiné à attirer l'attention de l'utilisateur sur des instructions importantes relatives à l'entretien et à l'utilisation du produit.

Remarques importantes pour votre sécurité

1. Veuillez lire ces instructions.
2. Veuillez conserver ces instructions.
3. Respectez tous les avertissements.
4. Suivez toutes les instructions.
5. Ne vous servez pas de cet appareil à proximité d'eau.
6. Essuyez le boîtier avec un chiffon sec uniquement.
7. Ne bloquez pas les orifices d'aération. Installez cet appareil en suivant les instructions du fabricant.
8. Ne le placez pas à proximité de sources de chaleur telles que radiateurs, chauffage, poêles ou autre dispositif (y compris les amplificateurs) générateur de chaleur.
9. N'essayez pas de circonvier le dispositif de sécurité que représente une fiche polarisée ou une fiche avec mise à la terre. Une fiche polarisée dispose de deux lames dont l'une est plus large que l'autre. Une fiche avec terre est munie de deux lames ainsi que d'une broche de mise à la terre. La lame la plus large ou la broche assurent votre sécurité. Si la fiche fournie ne peut être insérée dans la prise murale, demandez à un électricien de remplacer la prise.
10. Protégez le cordon d'alimentation en évitant qu'on ne marche pas dessus et qu'il ne soit plié (notamment au niveau des fiches, des cache-câbles et de la sortie de l'appareil).
11. Servez-vous exclusivement des fixations/accessoires préconisés par le fabricant.
12. Utilisez exclusivement le chariot, le support, le trépied, la fixation ou la table spécifiée(e) par le fabricant ou vendu(e) avec l'appareil. Un chariot contenant l'appareil doit toujours être déplacé avec précaution pour éviter qu'il ne se renverse et blesse quelqu'un.
13. Débranchez l'appareil durant un orage ou lorsqu'il reste inutilisé longtemps.
14. Veuillez faire appel à un technicien qualifié pour l'entretien. Un entretien est indispensable si l'appareil a été endommagé d'une façon ou d'une autre : cordon d'alimentation ou fiche endommagée, liquide renversé ou chute de petits objets dans l'appareil, exposition à la pluie ou à une humidité excessive, fonctionnement anormal ou chute de l'appareil.
15. Dommages nécessitant réparation
Débranchez l'appareil du secteur et confiez-le à un technicien qualifié lorsque :
 - A. Le cordon d'alimentation ou sa fiche sont endommagés.
 - B. Des objets sont tombés dans l'appareil ou du liquide a été renversé et a pénétré ce dernier.
 - C. L'appareil a été exposé à la pluie.
 - D. L'appareil ne semble pas fonctionner normalement lorsque vous l'utilisez en respectant les instructions données. N'effectuez que les réglages préconisés dans le manuel car un mauvais réglage d'autres commandes risque d'endommager l'appareil et nécessitera un long travail de remise en état par un technicien qualifié.
 - E. L'appareil est tombé ou son boîtier est endommagé.
 - F. Ses performances semblent affectées.
16. Pénétration de corps étrangers et de liquide
Veillez à ne pas insérer d'objets à l'intérieur de l'appareil car ils pourraient toucher des points de tension dangereux ou provoquer des court-circuits : il y a risque d'incendie ou d'électrocution.
Veillez à ne jamais exposer l'appareil à des gouttes ou des jets d'eau. Ne déposez aucun objet contenant un liquide (un vase, par exemple) sur l'appareil.
Ne déposez pas de bougies ou d'autres objets brûlants sur cette appareil.
17. Piles
Songez à l'environnement et veillez dès lors à respecter les consignes officielles pour la liquidation de piles épuisées.
18. Veillez à n'installer cet appareil que dans un rack ou un meuble qui n'entrave pas la ventilation.
Laissez un espace libre de 20 cm au-dessus et à côté de l'appareil ainsi que 10 cm en face arrière. La face arrière du rack ou du meuble doit se trouver à 10 cm ou plus du mur pour assurer une aération adéquate en vue de dissiper la chaleur.
La protection thermique fonctionne si l'appareil atteint une température anormalement élevée.
L'appareil ne peut pas fonctionner tant qu'il n'a pas refroidi.

AVERTISSEMENT POUR
SUPPORTS À ROULETTES



S3125A

Précautions

- 1. Enregistrement et droits d'auteur**—Outre pour l'utilisation privée, tout enregistrement d'œuvres protégées par des droits d'auteur est interdit sans l'accord préalable du détenteur de ces droits.
- 2. Fusible**—Le fusible à l'intérieur du appareil ne peut pas être remplacé par l'utilisateur. Si vous n'arrivez pas à mettre l'appareil sous tension, adressez-vous à votre revendeur Onkyo.
- 3. Entretien**—Essayez régulièrement le boîtier de l'appareil avec un chiffon doux et sec. Vous pouvez éliminer les taches rebelles avec un chiffon légèrement imbibé d'eau et de détergent doux. Essayez ensuite l'appareil avec un chiffon propre et sec. N'utilisez jamais de chiffons rêches, de dissolvant, d'alcool ou d'autres solvants chimiques car ceux-ci pourraient endommager la finition ou faire disparaître la sérigraphie du boîtier.

4. Alimentation

AVERTISSEMENT

LISEZ LES CONSIGNES SUIVANTES AVANT DE BRANCHER L'APPAREIL AU SECTEUR POUR LA PREMIÈRE FOIS.

La tension du secteur change selon le pays. Vérifiez que la tension du secteur dans votre région correspond aux caractéristiques électriques figurant en face arrière de l'appareil (CA 230 V, 50 Hz ou CA 120 V, 60 Hz, par exemple).

Pour débrancher l'unité du secteur, veuillez déconnecter le cordon d'alimentation. Songez à faire le nécessaire pour que la fiche du cordon soit accessible à tout moment.

Presser le bouton [ON/STANDBY] pour sélectionner le mode veille ne permet de se déconnecter du secteur. Si vous n'avez pas l'intention d'utiliser l'appareil pendant une période prolongée, débranchez le cordon d'alimentation de la prise murale.

5. Prévention de la perte d'acuité auditive

Prudence

Une pression sonore excessive provenant d'oreillettes ou d'un casque peut entraîner une perte d'acuité auditive.

6. Piles et exposition à la chaleur

Avertissement

Évitez d'exposer les piles (dans leur emballage ou installées dans un appareil) à une chaleur excessive (en plein soleil, près d'un feu etc.).

- 7. Ne touchez jamais cet appareil avec des mains mouillées**—Ne manipulez jamais cet appareil ou son cordon d'alimentation avec des mains mouillées ou humides. Si de l'eau ou tout autre liquide pénètre à l'intérieur de l'appareil, faites-le vérifier par votre revendeur Onkyo.

8. Remarques concernant la manipulation

- Si vous devez transporter cet appareil, servez-vous de l'emballage d'origine pour l'emballer comme il l'était lors de son acquisition.
- Ne posez pas d'objets en caoutchouc ou en plastique à demeure sur cet appareil car ils risquent de laisser des marques sur le boîtier.
- Les panneaux supérieur et latéraux de l'appareil peuvent devenir chauds après un usage prolongé. C'est parfaitement normal.
- Si vous n'utilisez pas l'appareil durant une période assez longue, il risque de ne pas fonctionner convenablement à la prochaine mise sous tension; veuillez donc à l'utiliser de temps en temps.

Modèle pour les Canadien

REMARQUE : CET APPAREIL NUMÉRIQUE DE LA CLASSE B EST CONFORME À LA NORME NMB-003 DU CANADA.

Sur les modèles dont la fiche est polarisée :

ATTENTION : POUR ÉVITER LES CHOCS ÉLECTRIQUES, INTRODUIRE LA LAME LA PLUS LARGE DE LA FICHE DANS LA BORNE CORRESPONDANTE DE LA PRISE ET POUSSER JUSQU'AU FOND.

Modèles pour l'Europe

Déclaration de Conformité	
Nous, ONKYO EUROPE ELECTRONICS GmbH LIEGNITZERSTRASSE 6, 82194 GROEBENZELL ALLEMAGNE	
garantissons que le produit ONKYO décrit dans ce manuel est conforme aux normes techniques: EN60065, EN55013, EN55020 et EN61000-3-2, -3-3.	
GROEBENZELL, ALLEMAGNE	 K. MIYAGI
ONKYO EUROPE ELECTRONICS GmbH	

Accessoires fournis

Assurez-vous que le carton contient bien les accessoires suivants :

Antenne FM intérieure (→ page 16)

Antenne cadre AM (→ page 16)

Étiquettes pour les câbles d'enceinte (→ page 11)

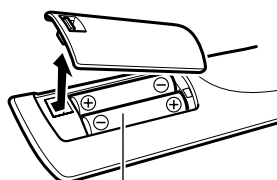
Télécommande (RC-799M) et deux piles (type AA/R6) (→ page 4)

* La lettre figurant à la fin du nom du produit dans les catalogues et sur l'emballage indique la couleur du produit. Les caractéristiques techniques et le fonctionnement du produit ne changent pas, quelle que soit la couleur du produit.

■ Mise en place des piles

Remarque

- Si la télécommande ne fonctionne pas correctement, essayez de remplacer les piles.
- Ne mélangez pas des piles neuves avec des piles usagées et n'insérez pas des piles de types différents.
- Si vous prévoyez de ne pas utiliser votre télécommande pendant un certain temps, retirez les piles pour éviter tout risque d'endommagement par fuite ou corrosion.
- Retirez immédiatement les piles usagées de la télécommande pour éviter tout risque d'endommagement par fuite ou corrosion.



Piles (AA/R6)

■ Pointage de la télécommande

Pour utiliser la télécommande, pointez-la vers le capteur de télécommande de l'ampli-tuner AV, tel qu'indiqué ci-dessous.

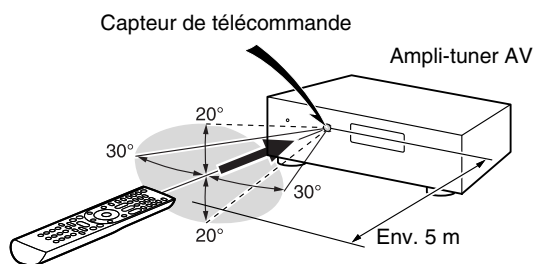


Table des matières

Introduction

Remarques importantes pour votre sécurité	2
Précautions.....	3
Accessoires fournis.....	4
Fonctionnalités.....	6
Panneaux avant et arrière	7
Panneau avant	7
Écran	8
Panneau arrière.....	8
Télécommande.....	9
Commandes de l'Ampli-tuner AV	9

Branchements

Branchement de l'Ampli-tuner AV.....	10
Branchement de vos enceintes.....	10
À propos des branchements audiovisuels.....	12
Branchement d'appareils au moyen d'un câble HDMI	13
Raccordement de vos appareils.....	14
Raccordement d'appareils Onkyo RI	15
Branchement d'un appareil d'enregistrement.....	15
Raccordement de l'antenne	16
Branchement du cordon d'alimentation.....	16

Mise sous tension et opérations de base

Mise sous/hors tension de l'Ampli-tuner AV.....	17
Mise sous tension.....	17
Extinction.....	17
Lecture	18
Lecture depuis l'appareil raccordé	18
Commande du contenu de périphériques USB.....	18
Compréhension des icônes de l'afficheur	19
Lecture sur un iPod/iPhone via USB.....	19
Lecture sur un périphérique USB.....	20
Écoute de la radio AM/FM.....	20
Utilisation des fonctions de base.....	23
Utilisation des modes d'écoute.....	23
Utilisation du menu principal	26
Sélection des enceintes A et B.....	26
Utilisation de la minuterie de désactivation automatique	26
Réglage de la luminosité de l'écran	27
Affichage des informations relatives à la source	27
Modification de l'affichage de l'entrée	27
Utilisation de Music Optimizer	27
Activation du mode sourdine de l'Ampli-tuner AV	28
Utilisation d'un casque	28
Enregistrement.....	28

Opérations plus sophistiquées

Configuration avancée	29
Menus de configuration OSD	29
Procédures courantes dans le menu de configuration	29
HDMI Input (Entrée HDMI).....	30
Component (Entrée vidéo composantes).....	30
Digital Audio (Entrée audio numérique).....	30
Sp Config (Configuration des enceintes).....	31
Sp Distance (Distance des enceintes)	31
Level Cal (Calibrage du niveau).....	32
Audio Adjust (Ajustement audio).....	32
Source Setup (Configuration de la source)	33
Hardware (Matériel).....	34
HDMI Setup (Réglage HDMI).....	35
Utilisation des réglages audio	36

Commande d'autres appareils

Lecture sur iPod/iPhone via une station d'accueil Onkyo.....	38
Utilisation de la station d'accueil Onkyo	38
Commande de votre iPod/iPhone.....	38
Commande d'autres appareils Onkyo.....	40
Codes de télécommande préprogrammés	40
Saisie des codes de télécommande préprogrammés.....	40
Codes de télécommande pour les appareils Onkyo raccordés via RI	40
Réinitialisation des boutons de REMOTE MODE.....	41
Réinitialisation de la télécommande	41
Commande d'autres appareils.....	41

Annexe

Dépannage	43
Conseil de connexion et trajet du signal vidéo	47
Fonctionnalités USB	48
À propos de l'interface HDMI	49
Utilisation d'un téléviseur, d'un lecteur ou d'un enregistreur compatible RIHD	50
Caractéristiques techniques	52

Pour réinitialiser l'ampli-tuner AV à ses réglages d'usine, allumez-le et, tout en maintenant VCR/DVR enfoncé, appuyez sur **ON/STANDBY** (→ page 43).

Fonctionnalités

Amplificateur

- 65 W par canal à 8 ohms (FTC)
- 100 W par canal à 6 ohms (IEC)
- Circuit d'optimisation du réglage du gain et du volume
- Transformateur H.C.P.S. (alimentation à courant élevé) massif et de forte puissance

Traitement

- HDMI (Canal de retour audio, 3D, DeepColor, x.v.Color*1, Lip Sync, DTS*2-HD Master Audio, DTS-HD High Resolution Audio, Dolby TrueHD*3, Dolby Digital Plus, DSD et PCM multicanaux)
- Configuration « non-scaling »
- Mémoire mode d'écoute A-Form
- Mode direct
- Music Optimizer*4 pour les fichiers musicaux numériques compressés
- Convertisseurs N/A 192 kHz/24 bits
- Traitement DSP 32 bits puissant et extrêmement précis

Connexions

- 3 entrées et 1 sortie HDMI*5
- Commande du système **RIHD** d'Onkyo
- 3 entrées numériques (2 optiques / 1 coaxiales)
- Commutation en vidéo composant (2 entrées/1 sortie)
- Entrée USB sur le panneau avant pour les périphériques mémoire et les modèles iPod®/iPhone®*6

Divers

- 40 stations FM/AM préréglées
- Réglage du répartiteur (40/50/60/70/80/90/100/120/150/200 Hz)
- Fonction de commande de la synchro A/V (jusqu'à 400 ms)
- Fonction de mise en veille automatique
- Affichage sur écran via la liaison HDMI

*1 « x.v.Color » est une marque déposée de Sony Corporation.

*2 

Fabriqué sous licence et protégé par les brevets américains n° : 5,451,942; 5,956,674; 5,974,380; 5,978,762; 6,226,616; 6,487,535; 7,212,872; 7,333,929; 7,392,195; 7,272,567 et d'autres brevets américains et étrangers en cours de validité ou d'enregistrement. DTS, DTS-HD et son symbole sont des marques déposées, & DTS-HD Master Audio et les logos DTS sont des marques commerciales de DTS, Inc. Le produit comprend les logiciels.

© DTS, Inc. Tous droits réservés.

*3 

Fabriqué sous licence concédée par la société Dolby Laboratories. Dolby, Pro Logic et le symbole du double D sont des marques de la société Dolby Laboratories.

*4 Music Optimizer™ est une marque de la société Onkyo Corporation.

*5 

« HDMI, le logo HDMI et High Definition Multimedia Interface sont des marques commerciales ou des marques déposées de la société HDMI Licensing LLC aux États-Unis et dans d'autres pays. »

*6

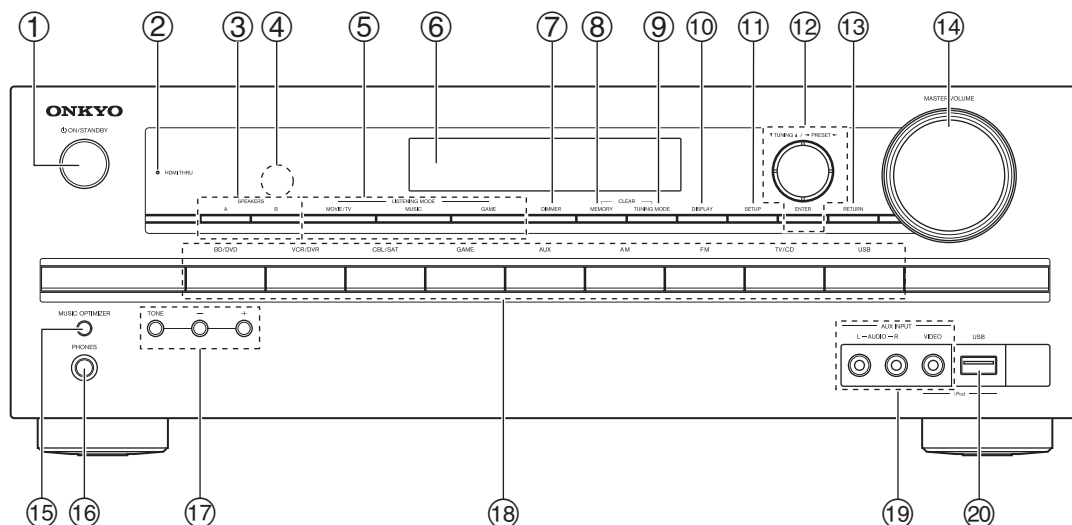


iPhone, iPod, iPod classic, iPod nano, iPod shuffle et iPod touch sont des marques commerciales de Apple Inc., déposées aux États-Unis et dans d'autres pays. « Made for iPod » et « Made for iPhone » signifient qu'un accessoire électronique a été conçu pour se connecter spécifiquement sur un iPod ou un iPhone, respectivement, et qu'il a été homologué par le développeur conformément aux normes de performance d'Apple. Apple n'est pas responsable de l'utilisation de cet appareil ou de sa conformité avec les normes de sécurité et de réglementation. Veuillez noter que l'utilisation de cet accessoire avec un iPod ou un iPhone peut affecter les performances sans fil.

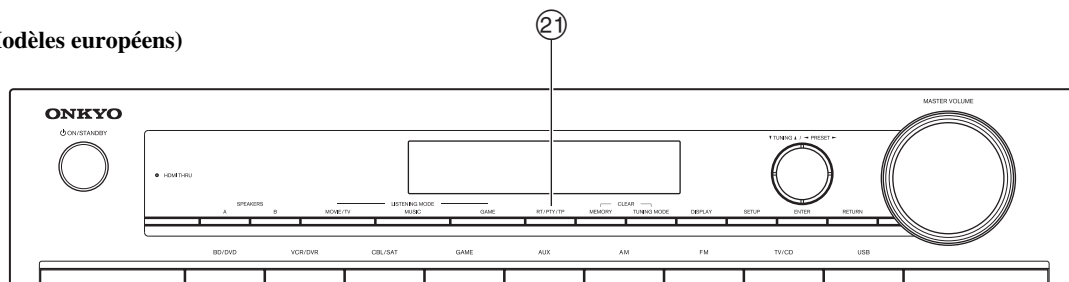
Panneaux avant et arrière

Panneau avant

(Modèles nord-américains)

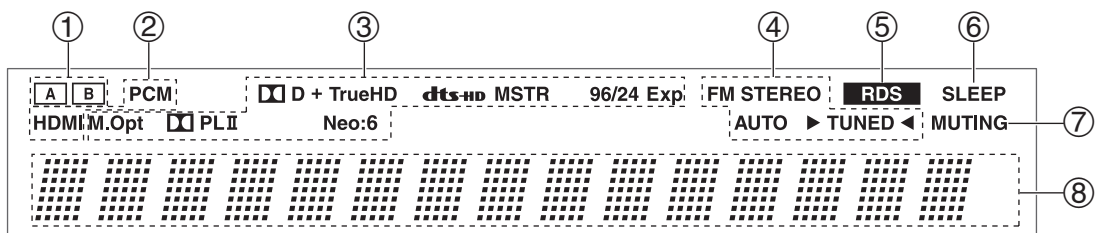


(Modèles européens)



Les numéros de page indiqués entre parenthèses indiquent les pages où vous pouvez trouver des explications concernant les différents éléments.

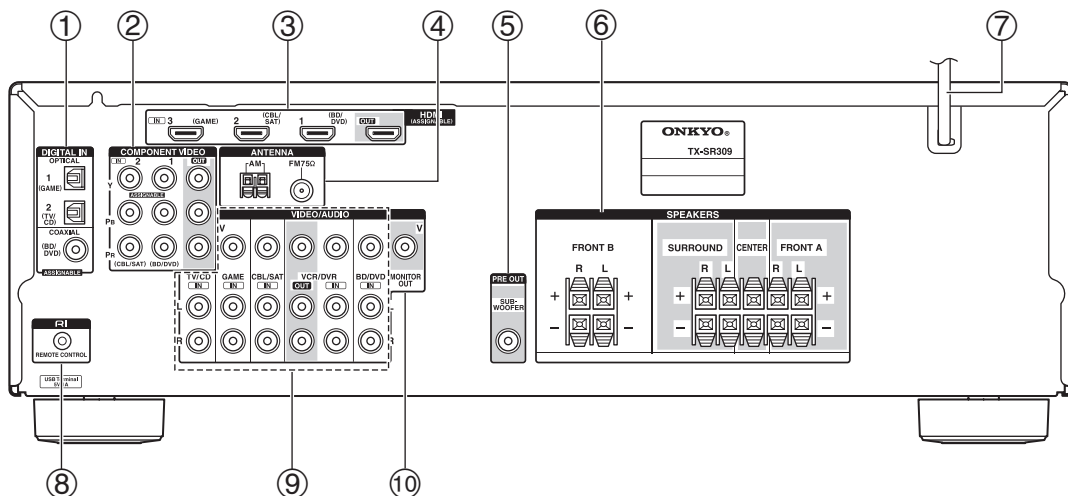
- | | |
|-------------------------------------------------------|-----------------------------------------------------------------------------------|
| ① Bouton ON/STANDBY (17) | ⑫ Touches directionnelles TUNING, PRESET (20 à 21) et boutons ENTER |
| ② Témoin HDMI THRU (35) | ⑬ Bouton RETURN |
| ③ Boutons SPEAKERS A et B (26) | ⑭ Commande MASTER VOLUME (18) |
| ④ Capteur de télécommande (4) | ⑮ Bouton MUSIC OPTIMIZER (27, 37) |
| ⑤ Boutons LISTENING MODE (23) | ⑯ Prise PHONES (28) |
| ⑥ Écran (8) | ⑰ Boutons TONE et de niveau de la tonalité (36) |
| ⑦ Bouton DIMMER (Modèles nord-américains) (27) | ⑱ Boutons du sélecteur d'entrée (18) |
| ⑧ Bouton MEMORY (21) | ⑲ Prises AUX INPUT AUDIO et VIDEO (14, 28) |
| ⑨ Bouton TUNING MODE (20) | ⑳ Port USB (14) |
| ⑩ Bouton DISPLAY (27) | ㉑ Bouton RT/PTY/TP (modèles européens) (22) |
| ⑪ Bouton SETUP (29) | |



Pour toute information complémentaire, référez-vous aux pages indiquées entre parenthèses.

- ① Témoins d'enceinte A et B (26)
- ② Témoins d'entrée audio
- ③ Témoins de format et de mode d'écoute (23, 27)
- ④ Témoins de syntonisation (20)
- ⑤ Témoin RDS (sauf les modèles pour l'Amérique du Nord) (21)
- ⑥ Témoin SLEEP (26)
- ⑦ Témoin MUTING (28)
- ⑧ Zone de message

Panneau arrière

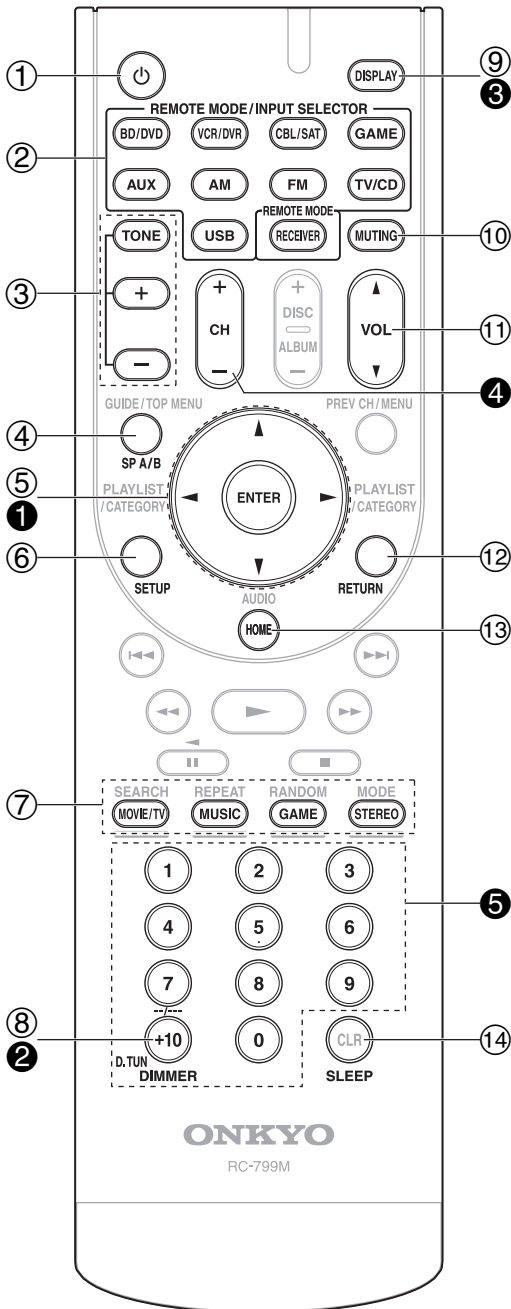


- ① Prises **DIGITAL IN COAXIAL** et **OPTICAL**
- ② Prises **COMPONENT VIDEO IN** et **OUT**
- ③ Prises **HDMI IN** et **OUT**
- ④ Prise **FM ANTENNA** et borne **AM ANTENNA**
- ⑤ Prise **SUBWOOFER PRE OUT**
- ⑥ Bornes **SPEAKERS**
(**FRONT A, CENTER, SURROUND, FRONT B**)
- ⑦ Cordon d'alimentation
- ⑧ Prise **RI REMOTE CONTROL**
- ⑨ Prises vidéo composite et audio analogique
(**BD/DVD IN, VCR/DVR IN et OUT, CBL/SAT IN, GAME IN, TV/CD IN**)
- ⑩ Prise **MONITOR OUT V**

Consultez « Branchement de l'Ampli-tuner AV » le branchement (→ **pages 10 à 16**).

Télécommande

Commandes de l'Ampli-tuner AV



Pour utiliser l'ampli-tuner AV, appuyez sur **RECEIVER** pour sélectionner le mode Récepteur. Vous pouvez également utiliser la télécommande pour contrôler votre lecteur disque Blu-ray/DVD, votre lecteur CD Onkyo et d'autres appareils. Consultez « Saisie des codes de télécommande préprogrammés » pour toute information complémentaire (→ page 40).

Pour toute information complémentaire, référez-vous aux pages indiquées entre parenthèses.

- ① Bouton \odot (17)
- ② Boutons **REMOTE MODE/INPUT SELECTOR** (18, 40 à 41)
- ③ Boutons **TONE**, + et - (36)
- ④ Bouton **SP A/B** (26)
- ⑤ Touches directionnelles $\blacktriangle/\blacktriangledown/\blacktriangleleft/\blacktriangleright$ et bouton **ENTER**
- ⑥ Bouton **SETUP** (29)
- ⑦ Boutons **LISTENING MODE** (23)
- ⑧ Bouton **DIMMER** (27)
- ⑨ Bouton **DISPLAY** (27)
- ⑩ Bouton **MUTING** (28)
- ⑪ Bouton **VOL $\blacktriangle/\blacktriangledown$** (18)
- ⑫ Bouton **RETURN**
- ⑬ Bouton **HOME** (26)
- ⑭ Bouton **SLEEP** (26)

■ Commande du tuner

Pour commander le tuner de l'ampli-tuner AV, appuyez sur le bouton **AM** ou **FM**.

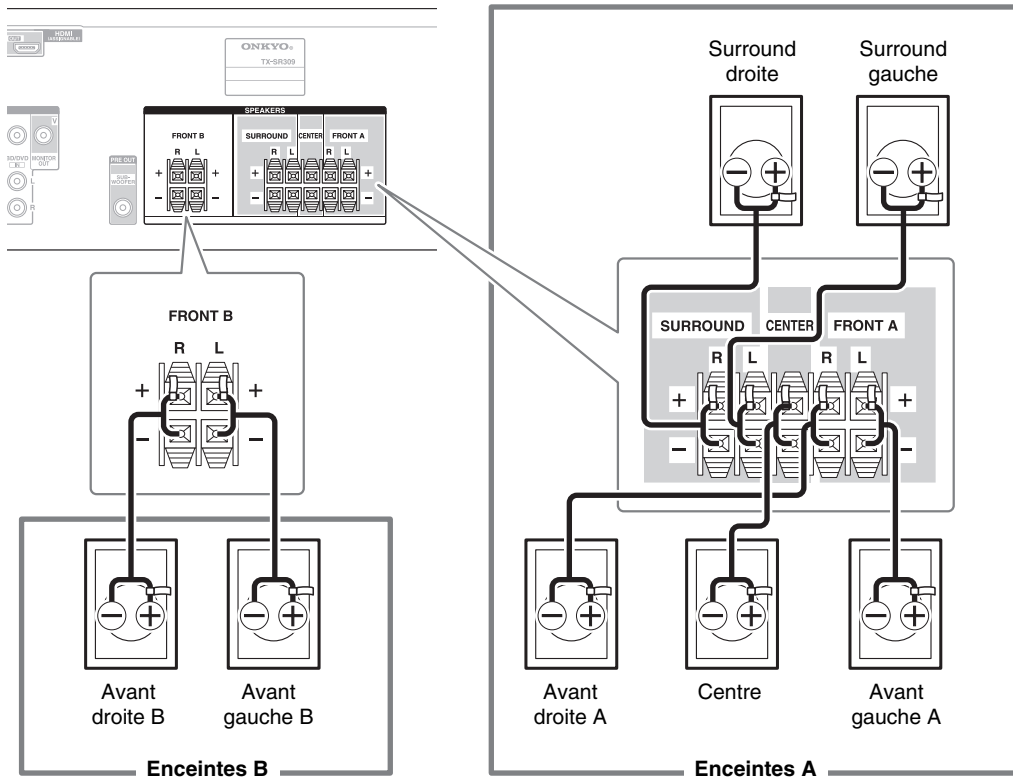
- ① Boutons flèche $\blacktriangle/\blacktriangledown$ (20)
- ② Bouton **D.TUN** (21)
- ③ Bouton **DISPLAY** (21)
- ④ Bouton **CH +/-** (21)
- ⑤ Boutons numérotés (21)

Branchement de l'Ampli-tuner AV

Branchement de vos enceintes

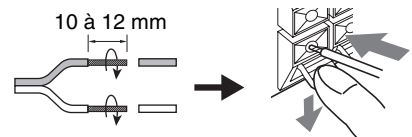
Branchement des câbles d'enceinte

L'illustration suivante montre sur quelle paire de bornes chaque enceinte doit être branchée.



■ Bornes d'enceinte à pousser

Dénudez les extrémités des câbles d'enceinte sur 10 à 12 mm environ et torsadez les fils dénudés comme indiqué sur la figure.



Configuration des enceintes

Le tableau ci-dessous indique les canaux que vous devez utiliser en fonction du nombre d'enceintes dont vous disposez.

Quel que soit le nombre d'enceintes que vous utilisez, il est recommandé d'utiliser un subwoofer pour pouvoir bénéficier de graves puissants.

Pour tirer le meilleur parti de votre système de son surround, vous devez procéder manuellement à un certain nombre de réglages sur les enceintes (→ **page 31**).

Nombre de canaux	2	3	4	5
Enceintes avant	✓	✓	✓	✓
Enceinte centrale		✓		✓
Enceintes surround			✓	✓

Mise en place des étiquettes des câbles d'enceinte

Les bornes d'enceinte comportent un code couleur pour leur identification.

Enceinte	Couleur
Avant gauche	Blanc
Avant droite	Rouge
Centre	Vert
Surround gauche	Bleu
Surround droite	Gris

Les étiquettes fournies pour les câbles d'enceinte obéissent au même code de couleurs et vous devez les fixer sur le fil positif (+) de chaque câble d'enceinte, conformément au tableau ci-dessus. Tout ce qu'il vous reste ensuite à faire est d'associer l'étiquette de chaque couleur à la borne d'enceinte correspondante.

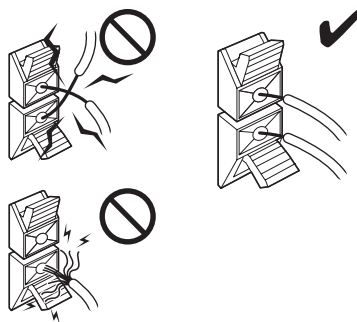


Précautions concernant le branchement des enceintes

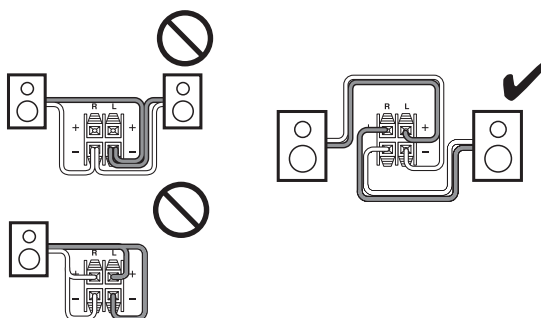
Lisez ce qui suit avant de brancher vos enceintes :

- Vous pouvez brancher des enceintes d'une impédance comprise entre 6 et 16 ohms. Si vous utilisez des enceintes dotées d'une impédance plus faible et que vous utilisez l'amplificateur à des niveaux sonores plus élevés pendant une période prolongée, le circuit de protection de l'amplificateur intégré risque de se déclencher.
- Débranchez le cordon d'alimentation de la prise murale avant de procéder aux branchements.
- Lisez les instructions fournies avec vos enceintes.
- Faites très attention à respecter la polarité des câbles de vos enceintes. En d'autres termes, ne branchez les bornes positives (+) que sur les bornes positives (+) et les bornes négatives (-) que sur les bornes négatives (-). Si vous inversez les polarités, le son sera déphasé et ne semblera pas naturel.
- Des câbles d'enceintes excessivement longs ou fins peuvent nuire à la qualité du son ; ils sont donc à éviter.
- Faites attention de ne pas mettre les fils positifs et négatifs en court-circuit. Vous risqueriez d'endommager l'ampli-tuner AV.

- Veillez à ce que l'âme métallique du câble ne soit pas en contact avec le panneau arrière de l'ampli-tuner AV. Vous risqueriez d'endommager l'ampli-tuner AV.



- Ne branchez pas plus d'un câble par borne d'enceinte. Vous risqueriez d'endommager l'ampli-tuner AV.
- Ne branchez pas une enceinte à plusieurs bornes.

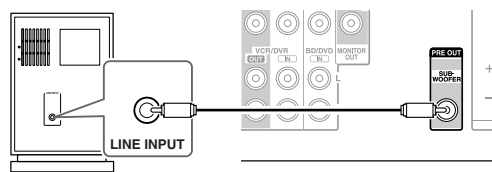


Utilisation d'un subwoofer (caisson de basses)

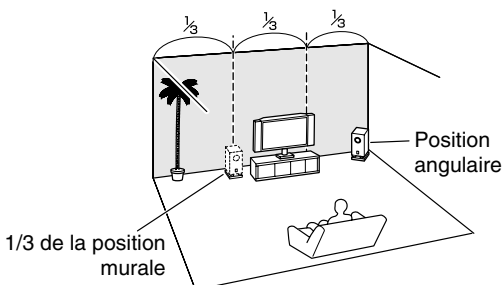
Pour trouver la meilleure position possible pour votre subwoofer, mettez un film ou un morceau musical comportant de bons sons graves et faites des essais en plaçant votre subwoofer à différents endroits de la pièce. Choisissez celui qui offre les meilleurs résultats.

Conseil

- Si votre subwoofer n'est pas doté d'un amplificateur intégré et que vous utilisez un amplificateur externe, raccordez la prise pré-sortie du subwoofer à une entrée de l'amplificateur.

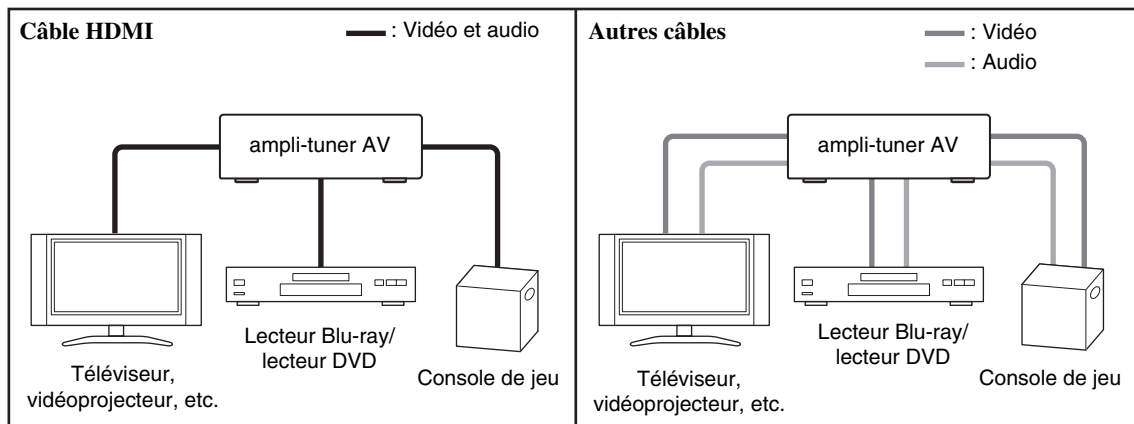


Subwoofer amplifié

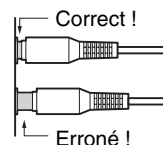


À propos des branchements audiovisuels


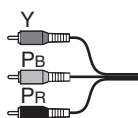
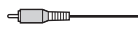


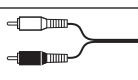
Image connectée avec un appareil audiovisuel



- Avant d'effectuer des branchements AV, lisez les manuels d'utilisation fournis par les fabricants de vos appareils audiovisuels.
- Ne branchez pas le cordon d'alimentation tant que vous n'avez pas terminé et contrôlé tous les branchements audiovisuels.
- Insérez les fiches à fond afin d'établir un bon contact (de mauvais branchements peuvent causer des parasites ou des dysfonctionnements).
- Afin de prévenir les interférences, tenez les câbles audio et vidéo éloignés des cordons d'alimentation et des câbles d'enceinte.



Câbles et prises AV

Signal	Câble	Prise	Description
Vidéo et audio	HDMI		Les branchements HDMI peuvent acheminer des signaux numériques vidéo et audio.
Vidéo	Vidéo composantes	 Y Vert PB Bleu PR Rouge	La vidéo composantes sépare les signaux de luminance (Y) et de différence de couleur (PB, PR), et offre ainsi une image d'une qualité optimale (certains fabricants de téléviseurs signalent différemment leurs prises vidéo composantes).
	Vidéo composite	 v Jaune	La vidéo composite est couramment utilisée sur les téléviseurs, les magnétoscopes et autres équipements vidéo.
Audio	Audio numérique optique	 OPTICAL	Les branchements numériques optiques vous permettent de profiter d'un son numérique tel que le PCM*, le Dolby Digital ou le DTS. La qualité audio est similaire à celle obtenue avec un branchement coaxial.
	Audio numérique coaxial	 Orange	Les branchements numériques coaxiaux vous permettent de profiter d'un son numérique tel que le PCM*, le Dolby Digital ou le DTS. La qualité audio est similaire à celle obtenue avec un branchement optique.
	Audio analogique (RCA)	 L Blanc R Rouge	Les branchements audio analogiques (RCA) acheminent des signaux audio analogiques.

* Le taux d'échantillonnage disponible pour le signal d'entrée PCM est 32/44,1/48/88,2/96 kHz. Même 176,4/192 kHz est efficace dans le cas d'une connexion HDMI.

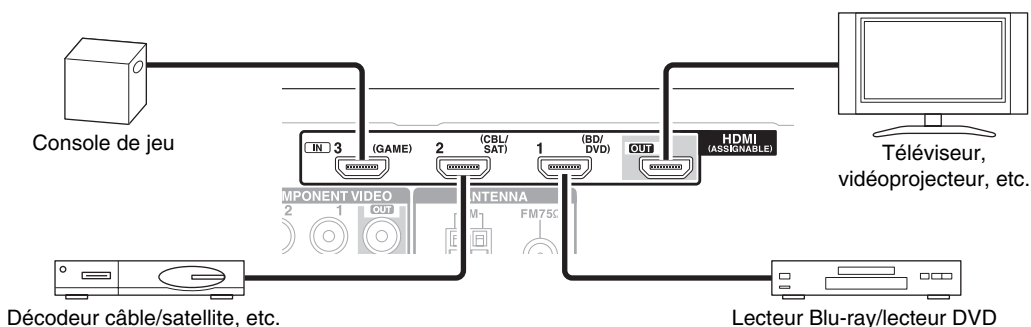
Remarque

- L'ampli-tuner AV ne prend pas en charge les prises PERITEL.
- Les prises numériques optiques de l'ampli-tuner AV sont dotées de couvercles de protection qui s'ouvrent lorsqu'une fiche optique est insérée et se referment lorsque ladite fiche est retirée. Insérez les fiches à fond.

Mise en garde

- Afin de ne pas endommager le couvercle de protection, tenez la fiche optique droite lorsque vous l'insérez ou la retirez.

Branchement d'appareils au moyen d'un câble HDMI



Branchez vos appareils sur les prises appropriées. Les affectations d'entrée par défaut sont indiquées ci-dessous.

✓ : l'attribution peut être modifiée (→ [page 30](#)).

Prise		Appareils	Affectable
Entrée	HDMI IN1	Lecteur Blu-ray/lecteur DVD	✓
	HDMI IN2	Décodeur câble/satellite, etc.	✓
	HDMI IN3	Console de jeu	✓
Sortie	HDMI OUT	Téléviseur, vidéoprojecteur, etc.	

Consultez aussi :

- « Conseil de connexion et trajet du signal vidéo » (→ [page 47](#))
- « À propos de l'interface HDMI » (→ [page 49](#))
- « Utilisation d'un téléviseur, d'un lecteur ou d'un enregistreur compatible RIHD » (→ [page 50](#))

■ Fonction de canal audio de retour (ARC)

La fonction de canal audio de retour (ARC) permet aux téléviseurs compatibles HDMI d'envoyer le flux audio sur **HDMI OUT** de l'ampli-tuner AV (→ [page 35](#)).

- Pour utiliser la fonction ARC, vous devez utiliser le sélecteur d'entrée **TV/CD** et votre téléviseur doit prendre en charge la fonction ARC et « **HDMI Ctrl(RIHD)** » être réglé sur « **On** » (→ [page 35](#)).

Conseil

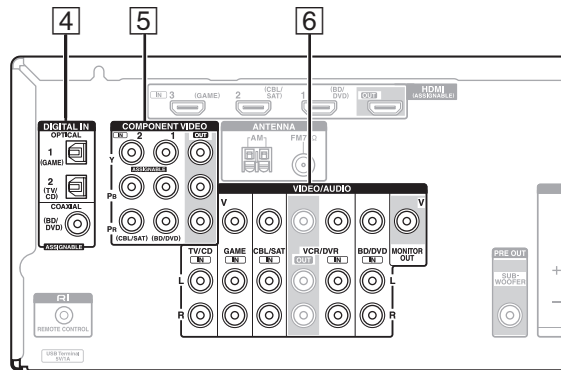
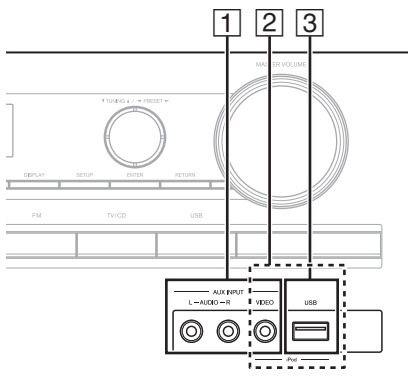
- Pour écouter les signaux audio reçus par les prises **HDMI IN** par les enceintes du téléviseur.
 - Réglez le paramètre « **HDMI Ctrl(RIHD)** » sur « **On** » pour un téléviseur compatible **RIHD**.
 - Réglez le paramètre « **Audio TV Out** » sur « **On** » (→ [page 35](#)) pour un téléviseur compatible **RIHD** ou le paramètre « **HDMI Ctrl(RIHD)** » sur « **Off** ».
 - Réglez le paramètre de sortie audio HDMI de votre Lecteur Blu-ray/lecteur DVD sur PCM.
 - Pour écouter le téléviseur via l'ampli-tuner AV, consultez « Raccordement de vos appareils » (→ [page 14](#)).

Remarque

- Lorsque vous écoutez les données audio lues par un appareil HDMI via l'ampli-tuner AV, réglez l'appareil HDMI de manière à ce que les signaux vidéo puissent être vus sur l'écran du téléviseur (sur le téléviseur, sélectionnez l'entrée de l'appareil HDMI branché à l'ampli-tuner AV). Si le téléviseur est éteint ou s'il est réglé sur une autre source d'entrée, aucun son ne sera émis par l'ampli-tuner AV ou le son émis risque d'être coupé.
- Lorsque le paramètre « **Audio TV Out** » est réglé sur « **On** » (→ [page 35](#)), et que vous écoutez par l'intermédiaire des enceintes de votre téléviseur, si vous activez la commande du volume de l'ampli-tuner AV, le son sera émis également par les enceintes de l'ampli-tuner AV. Lorsque le paramètre « **HDMI Ctrl(RIHD)** » est réglé sur « **On** » (→ [page 35](#)), et que vous écoutez par l'intermédiaire des enceintes de votre téléviseur compatible **RIHD**, si vous activez la commande du volume de l'ampli-tuner AV, le son est émis par les enceintes de l'ampli-tuner AV alors que les enceintes du téléviseur sont mises en sourdine. Pour couper les enceintes de l'ampli-tuner AV, modifiez les réglages, modifiez les réglages de votre téléviseur ou coupez le son de l'ampli-tuner AV.

Raccordement de vos appareils

Les menus de configuration OSD apparaissent uniquement si le téléviseur est branché sur la sortie **HDMI OUT**. Si votre téléviseur est branché sur la sortie **MONITOR OUT V** ou à la sortie **COMPONENT VIDEO OUT**, utilisez l'affichage de l'ampli-tuner AV lorsque vous modifiez les paramètres.



Branchez vos appareils sur les prises appropriées. Les affectations d'entrée par défaut sont indiquées ci-dessous.

✓ : l'attribution peut être modifiée (→ **page 30**).

N°	Prise	Appareils	Affectable
①	AUX INPUT	VIDEO	Caméscope, etc.
		AUDIO L/R	
②	USB, AUX INPUT VIDEO*1	iPod/iPhone (lecture de vidéo)	
③	USB*2	iPod, iPhone, lecteur MP3, clé USB à mémoire flash	
④	DIGITAL IN	OPTICAL	1 (GAME) Console de jeu ✓
			2 (TV/CD) Téléviseur, Lecteur CD ✓
		COAXIAL (BD/DVD)	Lecteur Blu-ray/lecteur DVD ✓
⑤	COMPONENT VIDEO	IN 1 (BD/DVD)	Lecteur Blu-ray/lecteur DVD, station d'accueil RI ✓
		IN 2 (CBL/SAT)	Décodeur câble/satellite, station d'accueil RI, etc. ✓
		OUT	Téléviseur, vidéoprojecteur, etc.
⑥	MONITOR OUT	Téléviseur, vidéoprojecteur, etc.	
	BD/DVD IN	Lecteur Blu-ray/lecteur DVD	
	VCR/DVR IN	Magnétoscope, graveur DVD/enregistreur vidéo numérique, Station d'accueil RI	
	CBL/SAT IN	Décodeur câble/satellite, etc.	
	GAME IN	Console de jeu, Station d'accueil RI	
	TV/CD IN	TV, lecteur CD, platine à cassette, MD, CD-R, platine disque*3, station d'accueil RI	

*1 Lorsque l'entrée **USB** est sélectionnée, vous pouvez entrer des signaux vidéo à partir de la prise **AUX INPUT VIDEO**. Les signaux vidéo entrés à partir de **AUX INPUT VIDEO** sont restitués sur la prise **MONITOR OUT**.

*2 Ne raccordez pas le port **USB** de l'ampli-tuner AV sur un port USB de votre ordinateur. Il n'est pas possible de lire la musique qui se trouve sur votre ordinateur de cette manière via l'ampli-tuner AV.

*3 Raccordez une platine disque (MM) qui possède un d'amplificateur de puissance phono intégré. Si votre platine disque (MM) n'en possède pas, vous aurez besoin d'un amplificateur de puissance phono disponible dans le commerce. Si votre platine disque possède une cellule à bobine mobile (MC), vous aurez besoin d'un préamplificateur MC du commerce ou d'un transformateur MC ainsi que d'un amplificateur de puissance phono. Consultez le manuel de votre platine disque pour plus de détails.

• Goûtez à la qualité du son DTS et Dolby Digital grâce à une connexion ④.

• Si votre Lecteur Blu-ray/lecteur DVD dispose des sorties stéréo principale et multicanal, assurez-vous de brancher la sortie stéréo principale à l'aide de la connexion ⑥.

■ Comment enregistrer des données vidéo

Consultez « Enregistrement » pour procéder à une connexion en vue d'un enregistrement vidéo (→ **page 28**).

Raccordement d'appareils Onkyo RI

- 1 Assurez-vous que chaque appareil Onkyo est raccordé au moyen d'un câble audio analogique (connexion 6 dans les exemples d'installation) (→ page 14).
- 2 Établissez la connexion RI (voir la figure).
- 3 Si vous utilisez une station d'accueil RI ou une platine à cassette, modifiez le réglage du paramètre Affichage d'entrée (→ page 27).

Avec la fonction **RI** (Remote Interactive), vous pouvez utiliser les fonctions spéciales suivantes :

■ Mise en marche du système/Allumage automatique

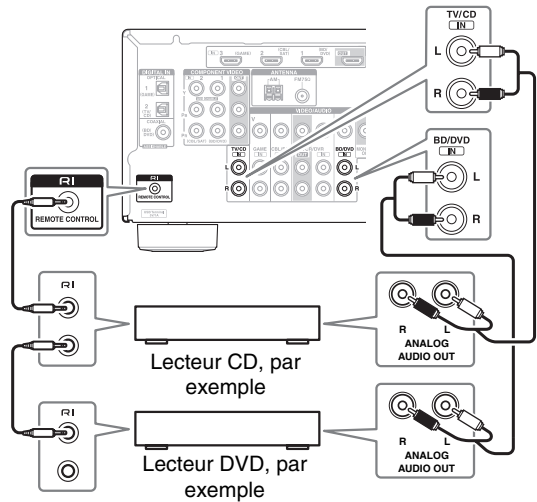
Lorsque vous lancez la lecture sur un appareil raccordé via une connexion **RI** et si l'ampli-tuner AV est en mode veille, ce dernier s'allumera automatiquement et sélectionnera cet appareil comme source d'entrée.

■ Changement direct

Lorsque vous lancez la lecture sur un appareil raccordé via une connexion **RI**, l'ampli-tuner AV sélectionne automatiquement cet appareil comme source d'entrée.

■ Télécommande

Vous pouvez utiliser la télécommande de l'ampli-tuner AV pour commander vos autres appareils Onkyo compatibles **RI**. Il vous suffit de pointer la télécommande vers le capteur de télécommande de l'ampli-tuner AV au lieu de la pointer vers l'appareil. Vous devez tout d'abord saisir le code de télécommande approprié (→ page 40).

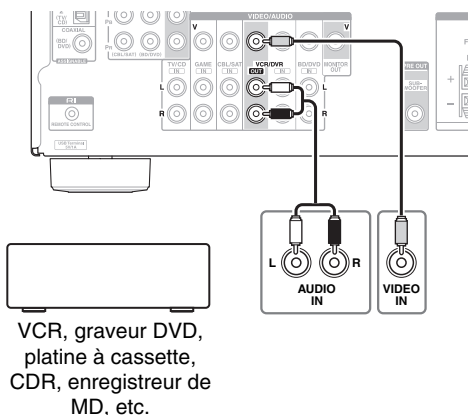


Remarque

- N'utilisez que des câbles **RI** pour effectuer les connexions **RI**. Des câbles **RI** sont fournis avec les lecteurs Onkyo (DVD, CD, etc.).
- Certains appareils possèdent deux prises **RI**. Vous pouvez raccorder l'une ou l'autre à l'ampli-tuner AV. L'autre prise est destinée à raccorder d'autres appareils compatibles **RI**.
- Ne raccordez que des appareils Onkyo aux prises **RI**. Le branchement d'appareils d'autres marques risque de provoquer un dysfonctionnement.
- Certains appareils ne prennent pas en charge toutes les fonctions **RI**. Consultez les manuels d'utilisation fournis avec vos autres appareils Onkyo.

Branchement d'un appareil d'enregistrement

Consultez « Enregistrement » sur l'enregistrement (→ page 28).



Remarque

- L'ampli-tuner AV doit être sous tension pour pouvoir effectuer l'enregistrement. Aucun enregistrement n'est possible s'il est en mode veille.
- Si vous souhaitez enregistrer directement de votre téléviseur ou de votre magnétoscope sur le magnétoscope dédié à l'enregistrement sans passer par l'ampli-tuner AV, branchez les sorties audio et vidéo du téléviseur/magnétoscope directement sur les sorties audio et vidéo du magnétoscope dédié à l'enregistrement. Consultez les manuels d'utilisation de votre téléviseur et de vos magnétoscopes pour toute information complémentaire.
- Les signaux vidéo raccordés aux entrées vidéo composite ne peuvent être enregistrés que via des entrées vidéo composite. Si votre téléviseur/magnétoscope est raccordé à une entrée vidéo composite, le magnétoscope dédié à l'enregistrement doit impérativement être raccordé à une sortie vidéo composite.
- Les modes d'écoute Surround et DSP ne peuvent être enregistrés.
- Les disques Blu-ray et DVD protégés contre la copie ne peuvent être enregistrés.
- Les sources raccordées à une entrée numérique ne peuvent être enregistrées. Seules les entrées analogiques peuvent être enregistrées.
- Les signaux DTS seront enregistrés sous forme de parasites, par conséquent, n'essayez jamais d'effectuer un enregistrement analogique de CD ou de LD enregistrés au format DTS.

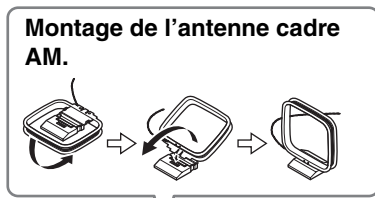
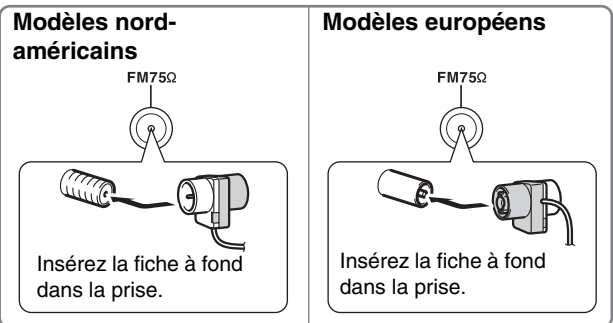
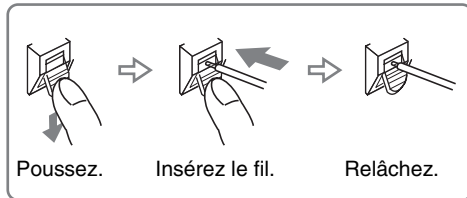
Raccordement de l'antenne

Cette section explique comment brancher l'antenne FM intérieure et l'antenne cadre AM.

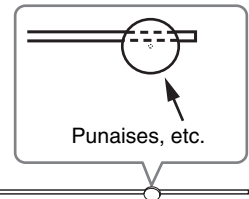
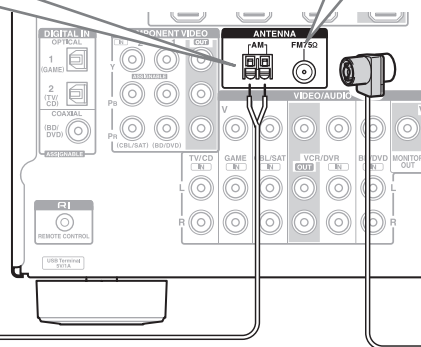
L'ampli-tuner AV ne captera aucun signal radio sans antenne, c'est pourquoi vous devez brancher une antenne pour pouvoir utiliser le tuner.

Mise en garde

- Faites attention de ne pas vous blesser lorsque vous utilisez des punaises.



Antenne cadre AM (fournie)



Antenne FM intérieure (fournie)

Remarque

- Une fois votre ampli-tuner AV prêt à être utilisé, vous devrez rechercher une station de radio et positionner l'antenne de manière à obtenir la meilleure réception possible.
- Maintenez l'antenne cadre AM aussi éloignée que possible de votre ampli-tuner AV, de votre téléviseur, des câbles d'enceinte et des cordons d'alimentation.

Conseil

- Si vous ne parvenez pas à obtenir une bonne réception avec l'antenne FM intérieure fournie, essayez d'utiliser une antenne FM extérieure vendue séparément.
- Si vous ne parvenez pas à obtenir une bonne réception avec l'antenne AM intérieure fournie, essayez d'utiliser une antenne AM extérieure vendue séparément.

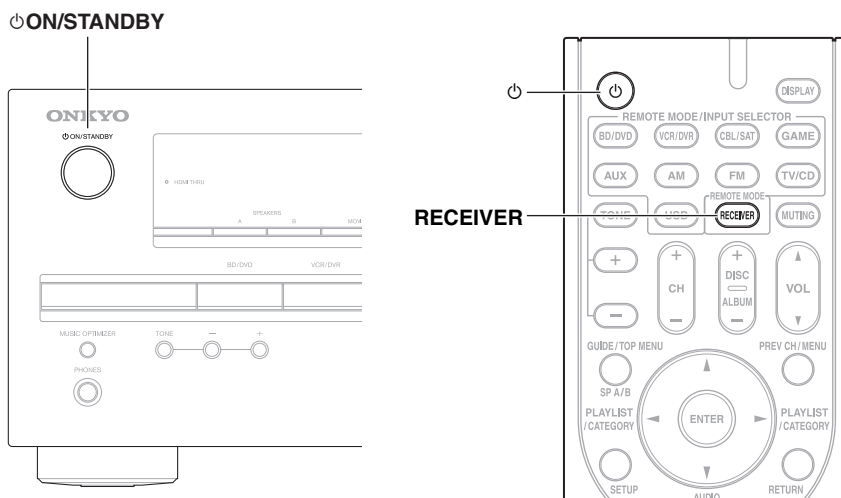
Branchement du cordon d'alimentation

- 1 Insérez la fiche du cordon d'alimentation dans une prise murale.

Remarque

- Avant de brancher le cordon d'alimentation, branchez toutes vos enceintes et tous vos appareils audiovisuels.
- La mise sous tension de l'ampli-tuner AV peut entraîner une surtension passagère pouvant se ressentir sur les autres appareils électriques branchés sur le même circuit. Si cela pose un problème, branchez l'ampli-tuner AV sur un circuit différent.

Mise sous/hors tension de l'Ampli-tuner AV



Mise sous tension

1 Appuyez sur **ON/STANDBY** du panneau avant.
ou

Appuyez sur **RECEIVER**, puis sur **ON** sur la télécommande.
L'ampli-tuner AV s'allume ainsi que l'afficheur.

Extinction

1 Appuyez sur **ON/STANDBY** du panneau avant.
ou

Appuyez sur **RECEIVER**, puis sur **ON** sur la télécommande.

L'ampli-tuner AV se met en mode veille. Pour éviter d'avoir un son trop fort lorsque vous allumez l'ampli-tuner AV, baissez toujours le volume sonore avant d'éteindre l'appareil.

Conseil

- Consultez « Veille automatique » à propos du réglage de l'alimentation (→ **page 34**).

Lecture

Ce manuel décrit la procédure à l'aide de la télécommande, sauf mention contraire.

Lecture depuis l'appareil raccordé

■ Utilisation à l'aide de la télécommande

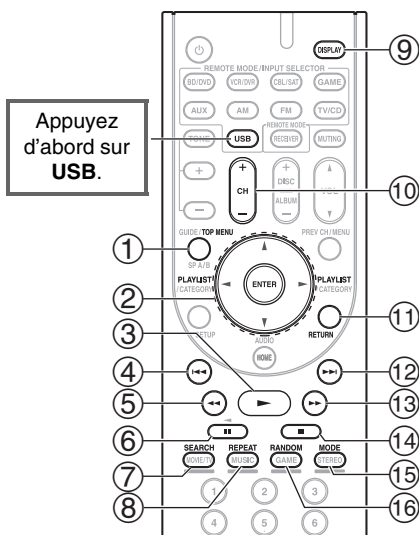
- 1** Appuyez sur **RECEIVER**, puis sur **INPUT SELECTOR**.
- 2** Lancez la lecture sur l'appareil source.
Consultez aussi :
 - « Lecture sur un iPod/iPhone via USB » (→ page 19)
 - « Lecture sur un périphérique USB » (→ page 20)
 - « Écoute de la radio AM/FM » (→ page 20)
 - « Lecture sur iPod/iPhone via une station d'accueil Onkyo » (→ page 38)
 - « Commande d'autres appareils Onkyo » (→ page 40)
- 3** Pour ajuster le volume, utilisez **VOL ▲/▼**.
- 4** Sélectionnez un mode d'écoute et laissez-vous aller !
Consultez aussi :
 - « Utilisation des modes d'écoute » (→ page 23)

■ Utilisation de l'ampli-tuner AV

- 1** Utilisez les boutons du sélecteur d'entrée pour sélectionner la source d'entrée.
- 2** Lancez la lecture sur l'appareil source.
- 3** Pour ajuster le volume, utilisez la commande **MASTER VOLUME**.
- 4** Sélectionnez un mode d'écoute et laissez-vous aller !

Commande du contenu de périphériques USB

Consultez « Commande d'autres appareils Onkyo » pour le fonctionnement d'autres appareils (→ page 40).



①	TOP MENU Ce bouton permet d'afficher le menu principal de chaque support ou service.
②	▲/▼ et ENTER Ces boutons permettent d'accéder aux menus. ◀/▶ Ce bouton permet de parcourir les pages. PLAYLIST ◀/▶ En mode standard (iPod/iPhone), ce bouton permet de sélectionner des listes de lecture.
③	▶ Ce bouton permet de commencer la lecture.
④	◀◀ Ce bouton permet de sélectionner le début du morceau en cours de lecture. Appuyer deux fois sur ce bouton permet de sélectionner le morceau précédent.
⑤	◀◀ Ce bouton permet de revenir rapidement en arrière sur le morceau en cours.
⑥	 Ce bouton permet de mettre la lecture en pause.
⑦	SEARCH Vous pouvez basculer entre l'écran de lecture et l'écran de liste pendant la lecture.
⑧	REPEAT Appuyez sur ce bouton à plusieurs reprises pour parcourir les modes de répétition. Pour annuler la répétition de la lecture, appuyez à plusieurs reprises sur REPEAT jusqu'à ce que vous sélectionniez Arrêt.
⑨	DISPLAY Ce bouton permet de commuter les informations sur les morceaux.

⑩	CH +/- En mode standard (iPod/iPhone), ce bouton permet de sélectionner des albums.
⑪	RETURN Ce bouton permet de revenir au menu précédent.
⑫	▶▶ Ce bouton permet de sélectionner le morceau suivant.
⑬	▶▶▶ Ce bouton permet d'avancer rapidement sur le morceau en cours.
⑭	■ Ce bouton permet d'arrêter la lecture.
⑮	MODE Vous pouvez commuter entre le mode standard et le mode Étendu pendant la lecture sur un iPod/iPhone.
⑯	RANDOM Ce bouton permet d'utiliser la lecture aléatoire. Tous les morceaux du dossier courant seront lus de façon aléatoire. Lorsque toutes les chansons du dossier ont été lues une fois, elles seront toutes lues à nouveau dans un ordre aléatoire différent. Pour annuler la lecture aléatoire, pressez à nouveau ce bouton.

Remarque

- Les boutons que vous pouvez utiliser varient en fonction des périphériques et des supports utilisés pour la lecture.

Compréhension des icônes de l'afficheur

Cette section décrit les icônes qui s'affichent à l'écran pendant la lecture d'un support.

Icônes affichées	
Icône	Description
	Dossier
	Piste
	Lecture
	Pause
	Avance rapide
	Retour rapide
	Artiste
	Album
	Répéter une piste
	Répéter dossier (périphérique USB)
	Répéter
	Aléatoire
	Album aléatoire (iPod/iPhone)

Lecture sur un iPod/iPhone via USB

Les menus de navigation OSD apparaissent uniquement si le téléviseur est branché sur la sortie HDMI OUT.

Cette section explique comment lire des fichiers musicaux sur un iPod/iPhone.

Modèles d'iPod/iPhone compatibles

Conçu pour :

iPod touch (1ère, 2nde, 3e et 4e génération), iPod classic, iPod avec vidéo, iPod nano (1ère, 2nde, 3e, 4e, 5e et 6e génération), iPhone 4, iPhone 3GS, iPhone 3G, iPhone

- 1 Appuyez sur USB pour sélectionner l'entrée « USB ».**
- 2 Raccordez le câble USB fourni avec l'iPod/iPhone sur le port USB à l'avant de l'ampli-tuner AV.** Lors de la lecture du contenu de votre iPod/iPhone, le message « **Connecting...** » s'affiche à l'écran.
- 3 Appuyez sur MODE pour commuter sur le mode Étendu.**

Une liste du contenu de votre modèle d'iPod/iPhone s'affiche. Utilisez ▲/▼ pour ouvrir un dossier, puis appuyez sur **ENTER**.

Conseil

- Avec les réglages par défaut, l'iPod/iPhone fonctionne en mode standard.
- Appuyer à nouveau sur le bouton **MODE** permet de passer en mode Standard.
- Lorsque vous déconnectez l'iPod/iPhone, l'ampli-tuner AV enregistre le mode. Cela signifie que si vous vous déconnectez lorsque vous êtes en mode Étendu, l'ampli-tuner AV démarre en mode Étendu lors de la prochaine connexion à l'iPod/iPhone.
- Vous pouvez également utiliser les boutons ▲/▼, **ENTER** et **TUNING MODE** situés sur le panneau avant. **TUNING MODE** vous permet de commuter entre les modes.
- Lors de la connexion de votre iPod/iPhone à l'aide d'un câble USB, nous vous recommandons d'utiliser un câble USB officiel d'Apple Inc.

- 4 Utilisez ▲/▼ pour sélectionner un fichier musical, puis appuyez sur ENTER ou ▶ pour démarrer la lecture.**

Remarque

- Ne débranchez pas le périphérique USB ni le câble USB fourni avec l'iPod/iPhone du port **USB** situé à l'avant de l'ampli-tuner AV, lorsque le message « **Connecting...** » s'affiche à l'écran.
- Si vous raccordez un iPod ou un iPhone au port **USB** de ce périphérique, aucun son n'est reproduit depuis la prise du casque.

Commandes en mode standard

Les informations de contenu ne s'affichent pas à l'écran, mais peuvent être utilisées à l'aide de l'iPod/iPhone ou de la télécommande (**USB**).

Remarque

- Les modèles d'iPod suivants ne sont pas pris en charge en mode standard. Ces modèles d'iPod ne peuvent être commandés qu'en mode Étendu.
 - iPod avec vidéo
 - iPod nano (1ère génération)

Commandes en mode Étendu

Les informations de contenu sont affichées (listes) à l'écran, et vous pouvez commander le contenu tout en regardant l'écran.

Liste de l'écran supérieur :

liste de lecture, artistes, albums, genres, morceaux, compositeurs, morceaux aléatoires, morceau en cours de lecture

Lecture sur un périphérique USB

Les menus de navigation OSD apparaissent uniquement si le téléviseur est branché sur la sortie HDMI OUT.

Cette section explique comment lire des fichiers musicaux sur un périphérique USB (par exemple, des clés USB à mémoire flash et des lecteurs MP3).

Consultez aussi :

- « Fonctionnalités USB » (→ **page 48**).

1 Appuyez sur **USB** pour sélectionner l'entrée « **USB** ».

2 Branchez votre périphérique USB sur le port **USB** à l'avant de l'ampli-tuner AV.

Lors de la lecture du contenu de votre périphériques USB, le message « **Connecting...** » s'affiche à l'écran.

3 Appuyez sur **ENTER**.

Une liste du contenu de votre périphérique s'affiche. Pour ouvrir un dossier, utilisez **▲/▼** pour le sélectionner, puis appuyez sur **ENTER**.

4 Utilisez **▲/▼** pour sélectionner un fichier musical, puis appuyez sur **ENTER** ou **▶** pour démarrer la lecture.

Remarque

- Si le support que vous raccordez n'est pas pris en charge, le message « **No Storage** » s'affiche à l'écran.
- Si vous connectez un disque dur USB sur le port **USB** de l'ampli-tuner AV, nous vous recommandons d'utiliser son adaptateur secteur pour l'alimenter.
- L'ampli-tuner AV prend en charge les lecteurs MP3 USB qui prennent en charge la norme de classe de stockage de masse USB, ce qui autorise le raccordement de périphériques de stockage USB à des ordinateurs sans que des pilotes ou des logiciels spéciaux soient nécessaires. Veuillez noter que tous les lecteurs MP3 USB prennent en charge la norme de classe de stockage de masse USB. Consultez votre manuel d'utilisation du lecteur MP3 USB pour toute information complémentaire.
- Les fichiers musicaux WMA protégés sur un lecteur MP3 ne peuvent pas être lus.
- Onkyo décline toute responsabilité quels que soient les pertes ou les préjudices aux données stockées sur un périphérique de stockage de masse USB lorsque ce dernier est utilisé avec l'ampli-tuner AV. Nous vous recommandons de sauvegarder tous vos fichiers musicaux important auparavant.
- Les lecteurs MP3 comportant des fichiers musicaux qui sont gérés avec un logiciel musical spécial ne sont pas pris en charge.
- L'utilisation avec tous les périphériques de stockage de masse USB, y compris la possibilité de les alimenter, n'est pas garantie.
- Ne connectez pas votre périphérique de stockage de masse USB via un concentrateur USB. Le périphérique de stockage de masse USB doit être raccordé directement au port **USB** de l'ampli-tuner AV.

- Si le périphérique de stockage de masse USB contient beaucoup de données, leur lecture par l'ampli-tuner AV peut prendre du temps.
- Les périphériques mémoire USB dotés de fonctions de sécurité ne peuvent pas être lus.
- Ne débranchez pas le périphérique USB ni le câble USB fourni avec l'iPod/iPhone du port **USB** situé à l'avant de l'ampli-tuner AV, lorsque le message « **Connecting...** » s'affiche à l'écran.

Écoute de la radio AM/FM

Cette section décrit la procédure à l'aide des boutons du panneau avant, sauf mention contraire.

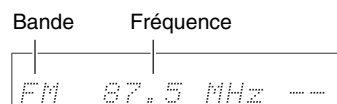
Utilisation du tuner

Grâce au tuner intégré, vous pouvez écouter des stations de radio AM et FM. Vous pouvez mémoriser vos stations préférées parmi les stations préréglées afin de pouvoir y accéder plus rapidement.

Vous pouvez changer le pas en fréquence (→ **page 34**).

1 Appuyez sur **AM** ou **FM** pour sélectionner « **AM** » ou « **FM** ».

Dans cet exemple, nous avons sélectionné FM.



(L'affichage peut être différent d'un pays à l'autre.)

Recherche de stations de radio

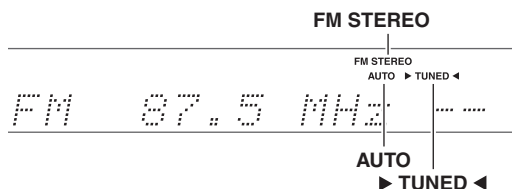
■ Mode de recherche automatique

1 Appuyez sur **TUNING MODE** de manière que le témoin **AUTO** s'allume sur l'écran.

2 Appuyez sur **TUNING ▲/▼**.

La recherche s'arrête lorsque le tuner détecte une station de radio.

Lorsque le tuner a détecté une station, le témoin **TUNED** s'allume. Lorsque le tuner a détecté une station FM stéréo, le témoin **FM STEREO** s'allume à l'écran, comme indiqué.



Conseil

- **Recherche de stations FM stéréo à faible signal**
Si le signal émis par une station FM stéréo est faible, il peut parfois être impossible d'obtenir une bonne réception. Dans ce cas, passez en mode Recherche manuelle et écoutez la station en question en mode mono.
- Vous pouvez également utiliser la touche **MODE** et les touches directionnelles de la télécommande.

■ Recherche manuelle

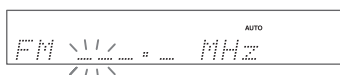
En mode recherche manuelle, les stations FM sont diffusées en mono.

- 1 Appuyez sur **TUNING MODE** de manière que le témoin **AUTO** s'éteigne sur l'écran.
- 2 Appuyez et maintenez enfoncé **TUNING ▲/▼**. La fréquence cesse de changer lorsque vous relâchez le bouton.
Pressez plusieurs fois les boutons pour modifier la fréquence pas à pas.

■ Recherche de stations par fréquence

Vous pouvez rechercher une station AM ou FM directement en saisissant la fréquence correspondante.

- 1 Appuyez **AM** ou **FM** de la télécommande pour sélectionner « AM » ou « FM », suivi de **D.TUN**.



(L'affichage peut être différent d'un pays à l'autre.)

- 2 Vous avez 8 secondes pour saisir la fréquence de la station de radio à l'aide des boutons numérotés. Par exemple, pour atteindre la fréquence 87,5 (FM), appuyez successivement sur les boutons **8**, **7** et **5**. Si vous avez saisi un mauvais numéro, vous pouvez réessayer après 8 secondes.

Pré-réglage de stations de radio AM/FM

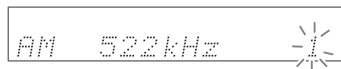
Vous pouvez mémoriser jusqu'à 40 de vos stations de radio AM/FM préférées sous forme de stations pré-réglées.

- 1 Recherchez la station de radio AM/FM que vous souhaitez mémoriser parmi les stations pré-réglées.

Consultez la section précédente.

- 2 Appuyez sur **MEMORY**.

Le numéro de station pré-réglée clignote.



(L'affichage peut être différent d'un pays à l'autre.)

- 3 Pendant que le numéro de station pré-réglée clignote (environ 8 secondes), sélectionnez un numéro de station pré-réglée de 1 à 40 à l'aide de **PRESET ◀/▶**.

- 4 Appuyez à nouveau sur **MEMORY** pour mémoriser la station ou le canal.

La station ou le canal est mémorisé et le numéro de station pré-réglée cesse de clignoter.

Répétez cette procédure pour chacune de vos stations de radio AM/FM préférées.

■ Sélection de stations pré-réglées

- 1 Pour sélectionner une station pré-réglée, utilisez **PRESET ◀/▶** sur l'ampli-tuner **AV** ou **CH +/-** de la télécommande.

Conseil

- Vous pouvez également utiliser les boutons numérotés de la télécommande pour sélectionner directement une station pré-réglée.

■ Suppression d'une station pré-réglée

- 1 Sélectionnez la station pré-réglée que vous souhaitez supprimer.
Consultez la section précédente.
- 2 Tout en maintenant **MEMORY** enfoncé, appuyez sur **TUNING MODE**.
La station pré-réglée est supprimée et son numéro disparaît de l'afficheur.

Utilisation du RDS (sauf les modèles pour l'Amérique du Nord)

La fonction RDS ne fonctionne que dans les régions diffusant des émissions RDS.

Lorsque le tuner a détecté une station RDS, le témoin **RDS** s'allume.

Lorsque la station diffuse des informations textuelles, le texte peut être affiché.

■ Que signifie RDS ?

RDS signifie Radio Data System ; il s'agit d'une méthode de transmission des données contenues dans les signaux radio FM. Elle a été développée par l'Union européenne de radio-télévision (UER) et est disponible dans la plupart des pays européens. De nos jours, la plupart des stations FM l'utilisent. Outre le fait d'afficher des informations textuelles, la fonction RDS peut également vous aider à rechercher des stations de radio par type (actualités, sports, rock, etc.).

L'ampli-tuner AV prend en charge quatre types d'informations RDS :

PS (Program Service)

Ce service permet d'afficher le nom de la station lorsqu'une station RDS diffuse des informations PS est syntonisée. Appuyez sur **DISPLAY** pour afficher la fréquence pendant 3 secondes.

RT (Radio Text)

Ce service permet au tuner d'afficher du texte à l'écran lorsqu'il détecte une station RDS diffusant des informations textuelles, comme indiqué dans la section suivante.

PTY (Program Type)

Vous permet de rechercher des stations de radio RDS par type (→ **page 22**).

TP (Traffic Program)

Vous permet de rechercher des stations de radio RDS diffusant des informations sur la circulation routière (→ **page 22**).

Remarque

- Dans certains cas, les caractères affichés sur l'ampli-tuner AV peuvent ne pas être identiques à ceux diffusés par la station de radio. De même, des caractères inattendus peuvent apparaître sur l'afficheur lorsque les caractères reçus ne sont pas pris en charge. Il ne s'agit pas d'un problème de fonctionnement.
- Si le signal émis par une station de radio RDS est faible, les données RDS peuvent s'afficher par intermittence, voire ne pas s'afficher du tout.

■ Affichage d'informations textuelles (RT)

1 Appuyez une fois sur RT/PTY/TP.

Les informations textuelles défilent sur l'afficheur.

Remarque

- Le message « **Waiting** » peut apparaître pendant que l'ampli-tuner AV attend les informations textuelles.
- Si le message « **No Text Data** » apparaît sur l'afficheur, aucune information textuelle n'est disponible.

■ Recherche de stations par type (PTY)

Vous pouvez rechercher des stations de radio par type.

1 Appuyez deux fois sur RT/PTY/TP.

Le type de programme en cours de diffusion apparaît sur l'afficheur.

2 Utilisez PRESET ◀/▶ pour sélectionner le type de programmes que vous recherchez.

Consultez le tableau indiqué plus loin dans ce chapitre.

3 Appuyez sur ENTER pour commencer la recherche.

L'ampli-tuner AV cherche jusqu'à ce qu'il trouve une station correspondant au type que vous avez indiqué. Puis il s'arrête brièvement avant de continuer la recherche.

4 Appuyez sur ENTER lorsqu'une station que vous souhaitez écouter a été détectée.

Si aucune station n'a été trouvée, le message « **Not Found** » apparaît.

■ Écoute d'informations sur la circulation routière (TP)

Vous pouvez rechercher des stations diffusant des informations sur la circulation routière.

1 Appuyez trois fois sur RT/PTY/TP.

Si la station de radio sélectionnée diffuse des informations sur la circulation, « **[TP]** » apparaît sur l'afficheur et vous pourrez entendre les informations en question lorsqu'elles seront diffusées. Si « **TP** » apparaît sans crochets, cela signifie que la station en question ne diffuse pas d'informations sur la circulation routière.

2 Appuyez sur ENTER pour rechercher une station diffusant des informations sur la circulation routière.

L'ampli-tuner AV cherche jusqu'à ce qu'il trouve une station diffusant des informations sur la circulation routière.

Si aucune station n'a été trouvée, le message « **Not Found** » apparaît.

Type	Affichage
Informations	Info
Sport	Sport
Éducation	Educate
Feuilleton	Drama
Culture	Culture
Sciences et technologie	Science
Varié	Varied
Musique pop	Pop M
Musique rock	Rock M
Musique grand public	Easy M
Musique classique légère	Light M
Musique classique sérieuse	Classics
Autres musiques	Other M
Météo	Weather
Finance	Finance
Programmes pour enfants	Children
Affaires sociales	Social
Religion	Religion
Libre antenne	Phone In
Voyage	Travel
Loisirs	Leisure
Musique jazz	Jazz
Musique country	Country
Variétés nationales	Nation M
Anciens tubes	Oldies
Musique folk	Folk M
Documentaire	Document
Test d'alarme	TEST
Alarme	Alarm!

Types de programmes RDS (PTY)

Type	Affichage
Aucun	None
Bulletins d'information	News
Questions d'actualité	Affairs

Utilisation des fonctions de base

Utilisation des modes d'écoute

Sélection des modes d'écoute

Consultez « Modes d'écoute » pour toute information complémentaire sur les modes d'écoute (→ page 24).

■ Boutons des Modes d'écoute

Bouton MOVIE/TV

Ce bouton permet de sélectionner les modes d'écoute destinés aux films et à la télévision.

Bouton MUSIC

Ce bouton permet de sélectionner les modes d'écoute destinés à la musique.

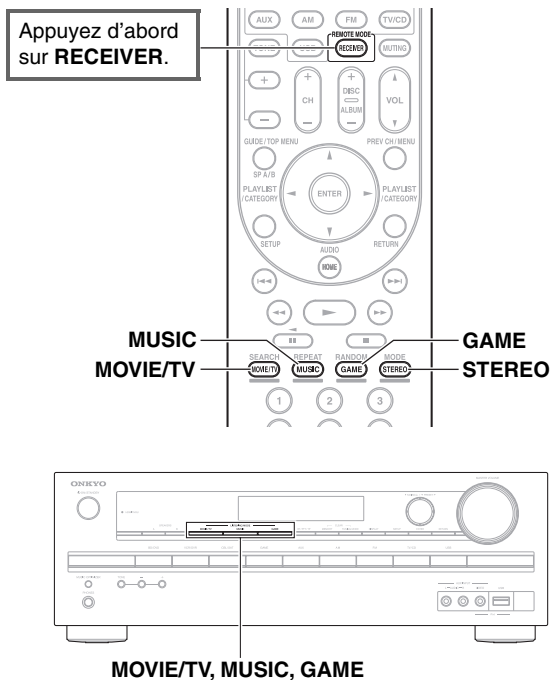
Bouton GAME

Ce bouton permet de sélectionner les modes d'écoute destinés aux jeux vidéo.

Bouton STEREO

Cette touche permet de sélectionner le mode d'écoute Stereo et All Channel Stereo.

- Les modes d'écoute Dolby Digital et DTS ne peuvent être sélectionnés que si votre lecteur /Blu-ray/DVD est raccordé à l'ampli-tuner AV via une connexion audio numérique (coaxiale, optique ou HDMI).
- Les modes d'écoute que vous pouvez sélectionner dépendent du format du signal d'entrée. Pour vérifier le format, consultez « Affichage des informations relatives à la source » (→ page 27).
- Lorsqu'un casque est branché, vous pouvez sélectionner les modes d'écoute suivants : Mono, Direct et Stereo.
- Lorsque les enceintes A et B sont activées, vous ne pouvez sélectionner que les modes d'écoute Direct, Stereo, Mono ou T-D (Theater-Dimensional).



À propos des modes d'écoute

Les modes d'écoute de l'ampli-tuner AV peuvent transformer la pièce où est installé votre système en une véritable salle de cinéma ou de concert et restituer un son haute fidélité et surround impressionnant.

■ Notes explicatives

Source d'entrée

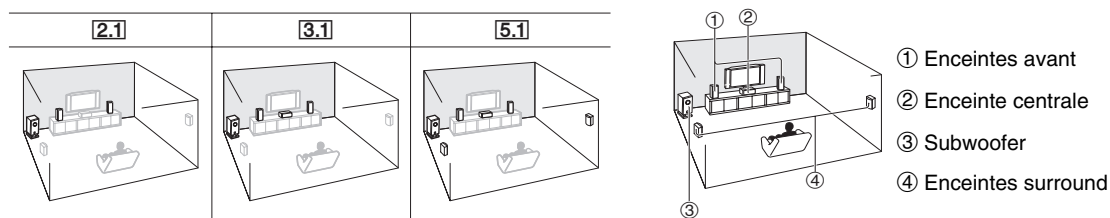
Les formats audio suivants sont pris en charge par le mode d'écoute.

MONO	Il s'agit d'un son mono (monophonique).
STEREO	Il s'agit d'un son stéréo (stéréophonique). Deux canaux de signaux indépendants sont reproduits via deux enceintes.
5.1ch	Il s'agit d'un son surround 5.1 canaux. Ce système surround dispose de 5 canaux sonores principaux et d'un sixième canal subwoofer (appelé canal point un).
7.1ch *1	Il s'agit d'un son surround 7.1 canaux. Il s'agit d'une amélioration supplémentaire du son 5.1 canaux grâce à deux enceintes supplémentaires qui offrent une meilleure enveloppe sonore et un positionnement plus précis des sons.

*1 L'ampli-tuner AV reproduit cette source avec un son surround 5.1 canaux.

Disposition des enceintes

L'illustration indique les enceintes activées pour chaque canal. Consultez « Sp Config (Configuration des enceintes) » pour l'installation des enceintes (→ page 31).



■ Modes d'écoute DSP exclusifs d'Onkyo

Mode d'écoute	Description	Source d'entrée	Disposition des enceintes	
Orchestra ^{*1} <i>Orchestra</i>	Adapté à la musique classique et à l'opéra, ce mode met en avant les canaux surround afin d'élargir l'image stéréo et simule la réverbération naturelle d'une grande salle.	MONO STEREO 5.1ch 7.1ch	5.1	
Unplugged ^{*1} <i>Unplugged</i>	Parfait pour les instruments acoustiques, les paroles et le jazz, ce mode souligne l'image stéréo avant, ce qui donne l'impression d'être juste devant la scène.			
Studio-Mix ^{*1} <i>Studio-Mix</i>	Adapté à la musique rock ou pop, ce mode d'écoute crée un champ sonore vivant doté d'une puissante image acoustique, comme si vous étiez dans une discothèque ou à un concert de rock.			
TV Logic ^{*1} <i>TV Logic</i>	Ce mode ajoute une acoustique réaliste aux émissions de télévision produites en studio, renforce les effets surround de l'intégralité du son et rend les voix plus claires.			
Game-RPG ^{*1} <i>Game-RPG</i>	Dans ce mode, le son donne une sensation spectaculaire d'atmosphère similaire au mode Orchestre.			
Game-Action ^{*1} <i>Game-Action</i>	Dans ce mode l'emplacement sonore est distinct avec une accentuation des graves.			
Game-Rock ^{*1} <i>Game-Rock</i>	Dans ce mode, la pression sonore est accentuée pour accroître la sensation de direct.			
Game-Sports ^{*1} <i>Game-Sports</i>	Dans ce mode, la réverbération est augmentée et l'emplacement sonore légèrement réduit.			
All Ch Stereo <i>All Ch Stereo</i>	Idéal pour la musique d'ambiance, ce mode emplit la totalité de la zone d'écoute d'un son stéréo provenant des enceintes avant, surround et surround arrière.			3.1 5.1
Full Mono <i>Full Mono</i>	Dans ce mode, toutes les enceintes produisent le même son en mono : ainsi, le son que vous entendez est le même quel que soit l'endroit de la pièce où vous vous trouvez.			
T-D (Theater-Dimensional) ^{*1} <i>T-D</i>	Avec ce mode, vous pouvez bénéficier d'un son surround virtuel avec seulement deux ou trois enceintes. Ce mode contrôle la manière dont les sons atteignent les oreilles gauche et droite de l'auditeur. Il se peut que le résultat ne soit pas satisfaisant s'il y a trop de réverbération. Nous vous recommandons donc d'utiliser ce mode dans un environnement ne comportant que peu ou pas de réverbération naturelle.	2.1 3.1 5.1		

■ Modes d'écoute

Mode d'écoute	Description	Source d'entrée	Disposition des enceintes
Direct <i>Direct</i>	Dans ce mode, les signaux audio de la source d'entrée sont émis directement, sans traitement surround. La configuration des enceintes (présence des enceintes) et la distance des enceintes sont activées, mais l'essentiel du traitement défini via le menu principal est désactivé. A/V Sync n'a pas d'effet sur l'audio analogique. Consultez « Configuration avancée » pour toute information complémentaire (→ page 29).	MONO STEREO 5.1ch 7.1ch	2.1 3.1 5.1
Stereo <i>Stereo</i>	Le son est émis par les enceintes avant gauche et droite et par le subwoofer (caisson de basses).		
Mono <i>Mono</i>	Ce mode est à utiliser lorsque vous regardez un vieux film enregistré en mono ou si vous regardez ce film avec une bande-son en langue étrangère enregistrée en mono. Il peut également être utilisé avec des DVD ou d'autres sources contenant des données audio multiplexées (DVD de karaoké, par exemple).		

Mode d'écoute	Description	Source d'entrée	Disposition des enceintes
Multichannel <i>Multich</i>	Ce mode doit être utilisé avec les sources multicanaux PCM.	5.1ch	3.1 5.1
Dolby Pro Logic II <i>PLII Movie</i> <i>PLII Music</i> <i>PLII Game</i>	<p>Le mode Dolby Pro Logic II permet à n'importe quelle source à 2 canaux d'être lue avec un son 5.1 canaux. Il offre un son surround très naturel et pur qui enveloppe littéralement l'auditeur. Tout comme la musique et les films, les jeux vidéo permettent également de bénéficier d'effets spatiaux étonnants et d'une image vivante.</p> <ul style="list-style-type: none"> • Dolby PLII Movie Utilisez ce mode avec des DVD et des vidéos portant le logo Dolby Surround ainsi qu'avec les émissions de télévision diffusées en Dolby Surround. Vous pouvez également utiliser ce mode avec des films ou des émissions de télévision stéréo et l'ampli-tuner AV créera un mixage surround 5.1 à partir d'un son stéréo à 2 canaux. • Dolby PLII Music Utilisez ce mode pour ajouter un son surround 5.1 à des sources stéréo telles que des CD et des DVD. • Dolby PLII Game Utilisez ce mode lorsque vous lisez des disques de jeux vidéo. 	STEREO	3.1 5.1
Dolby Digital <i>Dolby D</i>	<p>Dans ce mode, les signaux audio de la source d'entrée sont émis directement, sans traitement surround. La configuration des enceintes (présence des enceintes), la fréquence de crossover, la distance des enceintes et les paramètres A/V Sync sont activés et l'essentiel du traitement défini via le menu principal sont désactivés. Consultez « Configuration avancée » pour toute information complémentaire (→ page 29).</p>	5.1ch 7.1ch	3.1 5.1
Dolby Digital Plus^{*2} <i>Dolby D +</i>			
Dolby TrueHD <i>Dolby TrueHD</i>			
DTS <i>DTS</i>		5.1ch	3.1 5.1
DTS-HD High Resolution Audio <i>DTS-HD HR</i>		5.1ch 7.1ch	3.1 5.1
DTS-HD Master Audio <i>DTS-HD MSTR</i>			
DTS Express <i>DTS Express</i>		5.1ch	3.1 5.1
DSD^{*3} <i>DSD</i>			
DTS 96/24 <i>DTS 96/24</i>	Ce mode est destiné à être utilisé avec les sources DTS 96/24. C'est un format DTS haute résolution qui utilise une fréquence d'échantillonnage de 96 kHz et une résolution de 24 bits et offre une fidélité plus importante. À utiliser avec les DVD portant le logo DTS 96/24.	5.1ch	3.1 5.1
Neo:6 <i>Neo:6 Cinema</i> <i>Neo:6 Music</i>	<p>Ce mode permet de lire n'importe quelle source à 2 canaux sur un système 5.1. Il utilise sept canaux pleine bande de décodage matriciel pour lire les supports à encodage matriciel, ce qui permet d'obtenir un son surround très naturel et pur qui enveloppe littéralement l'auditeur.</p> <ul style="list-style-type: none"> • Neo:6 Cinema Utilisez ce mode avec n'importe quel film enregistré en stéréo (TV, DVD, VHS). • Neo:6 Music Utilisez ce mode avec n'importe quelle source musicale enregistrée en stéréo (CD, radio, cassette, TV, VHS, DVD). 	STEREO	3.1 5.1

Remarque

*1 Ces modes d'écoute ne peuvent pas être sélectionnés pendant la lecture USB ou sur iPod.

*2 Pour les disques Blu-ray, Dolby Digital est utilisé.

*3 L'ampli-tuner AV peut acheminer le signal DSD depuis HDMI IN. Si la sortie est réglée sur PCM au niveau du lecteur, il est possible d'obtenir un son meilleur selon le lecteur. Dans ce cas, réglez la sortie sur PCM au niveau du lecteur.

• Certains modes d'écoute ne peuvent être sélectionnés avec certains formats de source.

Réglage de la luminosité de l'écran

Vous pouvez régler la luminosité de l'écran de l'ampli-tuner AV.

- 1 Appuyez sur **RECEIVER**, puis **DIMMER** à plusieurs reprises : luminosité faible, plus faible ou normale.

Conseil

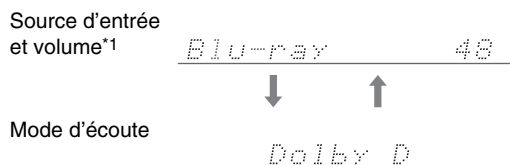
- (Modèles nord-américains) Vous pouvez autrement utiliser le bouton **DIMMER** de l'ampli-tuner AV.

Affichage des informations relatives à la source

Vous pouvez afficher diverses informations concernant la source d'entrée sélectionnée.

- 1 Appuyez sur **RECEIVER**, puis **DISPLAY** à plusieurs reprises pour parcourir les informations disponibles.

Les informations suivantes s'affichent généralement.



Conseil

- Vous pouvez également utiliser le bouton **DISPLAY** de l'ampli-tuner AV.
 - *1 Lorsque vous utilisez la radio AM ou FM, la bande de fréquences, le numéro de station pré-réglée et la fréquence s'affichent.
 - * Si le signal d'entrée est analogique, « Analog » s'affiche. Si le signal d'entrée est un signal PCM, la fréquence d'échantillonnage s'affiche. Si le signal d'entrée est numérique, mais pas PCM, le format du signal s'affiche.
- Les informations s'affichent pendant environ trois secondes, avant de laisser la place aux informations précédemment affichées.

Modification de l'affichage de l'entrée

Lorsque vous branchez un élément Onkyo compatible **RI**, vous devez configurer l'affichage d'entrée afin que **RI** fonctionne correctement.

Ce réglage ne peut être modifié que depuis le panneau avant.

- 1 Appuyez sur **TV/CD**, **GAME** ou **VCR/DVR**. « TV/CD », « GAME » ou « VCR/DVR » s'affiche à l'écran.
- 2 Maintenez enfoncé le même bouton (environ 3 secondes) pour modifier l'affichage d'entrée. Répétez cette opération pour sélectionner l'affichage de l'entrée de votre choix.

■ TV/CD :

TV/CD → DOCK
↑ TAPE ↓

■ GAME :

GAME ↔ DOCK

■ VCR/DVR :

VCR/DVR ↔ DOCK

Remarque

- **DOCK** ne peut pas être choisi pour plusieurs sélecteurs d'entrée en même temps.
- Saisissez le code de télécommande approprié avant d'utiliser la télécommande pour la première fois (→ page 40).

Utilisation de Music Optimizer

La fonction Music Optimizer optimise la qualité du son des fichiers musicaux compressés.

- 1 Appuyez sur **MUSIC OPTIMIZER** du panneau avant.

Le témoin **M.Opt** s'affiche à l'écran.

Conseil

- Vous pouvez également utiliser la touche **HOME** et les touches directionnelles de la télécommande.
- Consultez « Music Optimizer » pour toute information complémentaire (→ page 37).

Activation du mode sourdine de l'Ampli-tuner AV

Vous pouvez couper provisoirement le son de l'ampli-tuner AV.

1 Appuyez sur RECEIVER, puis sur MUTING.

Le son est coupé et le témoin **MUTING** clignote sur l'écran.

Conseil

- Pour réactiver le son, appuyez de nouveau sur **MUTING** ou réglez le volume.
- La sourdine est désactivée lorsque l'ampli-tuner AV est mis en veille.

Utilisation d'un casque

1 Branchez un casque stéréo doté d'une fiche standard (6,3 mm) sur la prise PHONES.

Remarque

- Baissez toujours le volume sonore avant de brancher votre casque.
- Les enceintes sont désactivées lorsque la fiche du casque insérée dans la prise **PHONES**.
- Lorsque vous branchez un casque, le mode d'écoute passe automatiquement sur Stereo, à moins qu'il ne soit déjà réglé sur Stereo, Mono ou Direct.
- Si vous raccordez un iPod ou un iPhone au port **USB** de ce périphérique, aucun son n'est reproduit depuis la prise du casque.

Enregistrement

Cette section explique comment enregistrer la source d'entrée sélectionnée sur un appareil doté d'une fonction d'enregistrement et comment enregistrer des programmes audio et vidéo provenant de différentes sources.

Enregistrement AV

Les sources audio peuvent être enregistrées sur un enregistreur audio (magnétophone, platine à cassette, CDR, enregistreur de MD). Les sources vidéo peuvent être enregistrées sur un enregistreur vidéo (magnéscope, graveur DVD, par exemple).

1 Utilisez les boutons du sélecteur d'entrée pour sélectionner la source que vous souhaitez enregistrer.

Vous pouvez regarder la source pendant l'enregistrement. La commande **MASTER VOLUME** de l'ampli-tuner AV n'a aucun effet sur l'enregistrement.

2 Commencez l'enregistrement sur votre enregistreur.

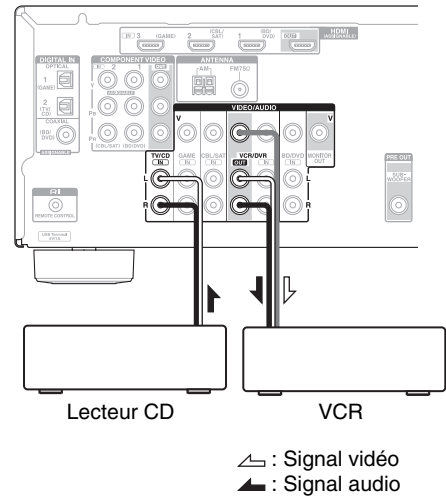
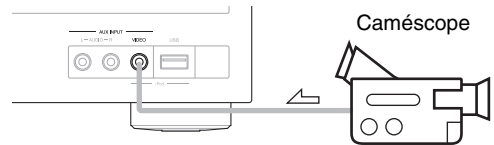
3 Lancez la lecture sur votre appareil source.

Si vous modifiez la source d'entrée pendant l'enregistrement, la nouvelle source d'entrée sera enregistrée.

Enregistrement de sources AV différentes

Vous pouvez enregistrer des données audio et vidéo provenant de sources complètement différentes, ce qui vous permet d'ajouter une piste audio à vos enregistrements vidéo. Cette fonction repose sur le fait que lorsqu'une source d'entrée purement audio (TV/CD) est sélectionnée, la source d'entrée vidéo n'est pas modifiée.

Dans l'exemple suivant, les signaux audio provenant du lecteur CD raccordé à la prise **TV/CD IN** et les signaux vidéo provenant du caméscope raccordé à la prise **AUX INPUT VIDEO** sont enregistrés par le magnéscope raccordé aux prises **VCR/DVR OUT**.



1 Préparez le caméscope et le lecteur CD pour la lecture.

2 Préparez le magnéscope pour l'enregistrement.

3 Appuyez sur le sélecteur d'entrée AUX.

4 Appuyez sur le sélecteur d'entrée TV/CD.

Cela permet de sélectionner le lecteur CD comme source audio et de laisser le caméscope comme source vidéo.

5 Lancez l'enregistrement sur le magnéscope et lancez la lecture sur le caméscope et sur le lecteur CD.

Les signaux vidéo du caméscope et les signaux audio du lecteur CD sont enregistrés par le magnéscope.

Configuration avancée

Menus de configuration OSD

Les menus de configuration OSD apparaissent uniquement si le téléviseur est branché sur la sortie **HDMI OUT**. Si votre téléviseur est branché sur la sortie **MONITOR OUT V** ou à la sortie **COMPONENT VIDEO OUT**, utilisez l'affichage de l'ampli-tuner AV lorsque vous modifiez les paramètres.

Remarque

- Les menus OSD s'affichent uniquement si :
 - Il n'y a pas d'entrée vidéo, ou
 - L'entrée vidéo est 480p, 576p, 720p, 1080i ou 1080p.

Setup Menu		
①	1. HDMI Input	BD/DVD
②	2. Component	VCR/DVR
③	3. Digital Audio	CBL/SAT
④	4. Sp Config	GAME
⑤	5. Sp Distance	AUX
⑥	6. Level Cal	TUNER
⑦	7. Audio Adjust	TV/CD
⑧	8. Source Setup	
⑨	9. Hardware	
⑩	10. HDMI Setup	

① HDMI Input (→ page 30)

BD/DVD
VCR/DVR
CBL/SAT
GAME
AUX
TUNER
TV/CD

② Component (→ page 30)

BD/DVD
VCR/DVR
CBL/SAT
GAME
AUX
TUNER
TV/CD

③ Digital Audio (→ page 30)

BD/DVD
VCR/DVR
CBL/SAT
GAME
AUX
TUNER
TV/CD

④ Sp Config (→ page 31)

Subwoofer
Front
Center
Surround
Crossover
Double Bass

⑤ Sp Distance (→ page 31)

Unit
Left
Center
Right
Surround Right
Surround Left
Subwoofer

⑥ Level Cal (→ page 32)

Left
Center
Right
Surround Right
Surround Left
Subwoofer

⑦ Audio Adjust (→ page 32)

Input Ch (Mux)
Input Ch (Mono)
Panorama
Dimension
Center Width
Center Image
Listening Angle

⑧ Source Setup (→ page 33)

A/V Sync
Name
Audio Selector
Fixed Mode

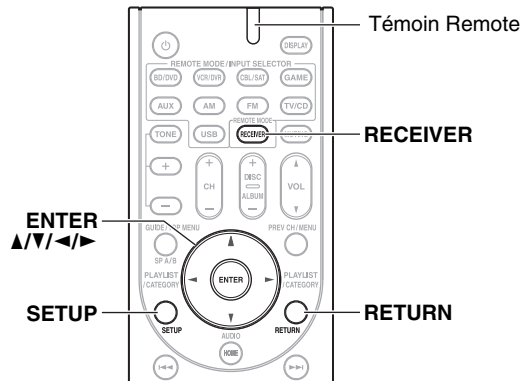
⑨ Hardware (→ page 34)

Volume OSD
Remote ID
AM/FM Freq Step
Auto Standby

⑩ HDMI Setup (→ page 35)

HDMI Ctrl (RIHD)
HDMI Through
Audio TV Out
Audio Return Ch
LipSync

Procédures courantes dans le menu de configuration



Les menus de configuration OSD apparaissent sur le téléviseur connecté et constituent un moyen pratique pour modifier les différents réglages de l'ampli-tuner AV. Les réglages sont organisés en 10 catégories dans le menu principal.

Procédez aux réglages à l'aide de l'OSD.

1 Appuyez sur **RECEIVER**, puis sur **SETUP**.

Conseil

- Si le menu principal n'apparaît pas, assurez-vous que l'entrée extérieure appropriée est sélectionnée sur votre téléviseur.

2 Utilisez **▲/▼** pour sélectionner un menu, puis appuyez sur **ENTER**.

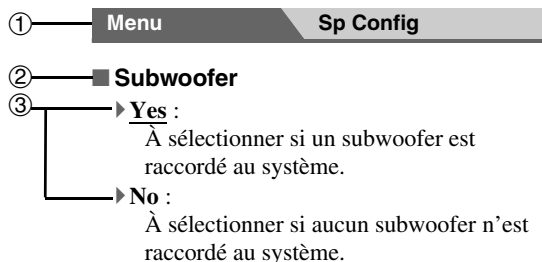
3 Utilisez **▲/▼** pour sélectionner une cible, et **◀/▶** pour modifier le réglage.

Appuyez sur **SETUP** pour fermer le menu.

Appuyez sur **RETURN** pour revenir au menu principal.

Remarque

- Cette procédure peut également être effectuée à l'aide des touches directionnelles **SETUP** et de **ENTER** de l'ampli-tuner AV.



- ① Sélection du menu
- ② Configuration d'une cible
- ③ Options de réglage (configuration de réglage par défaut soulignée)

HDMI Input (Entrée HDMI)

Menu HDMI Input

Si vous branchez un appareil vidéo à une entrée HDMI, vous devez affecter cette entrée à un sélecteur d'entrée. Par exemple, si vous raccordez votre lecteur Blu-ray/DVD à l'entrée **HDMI IN 2**, vous devez affecter l'entrée « **HDMI2** » au sélecteur d'entrée « **BD/DVD** ». Voici les affectations par défaut.

Sélecteur d'entrée	Affectation par défaut
BD/DVD	HDMI1
VCR/DVR	-----
CBL/SAT	HDMI2
GAME	HDMI3
AUX	-----
TV/CD	-----

■ BD/DVD, VCR/DVR, CBL/SAT, GAME, AUX, TV/CD

▶ HDMI1, HDMI2, HDMI3 :

Sélectionnez une entrée HDMI correspondante à laquelle un appareil vidéo est raccordé.

▶ ----- :

Sélectionnez si vous n'utilisez pas la sortie **HDMI OUT**.

Aucune entrée HDMI ne peut être affectée plus d'un sélecteur d'entrée. Quand les **HDMI1 - HDMI3** ont déjà été affectés, vous devez d'abord régler les sélecteurs d'entrée non utilisés sur « ----- » sinon vous ne pourrez pas affecter **HDMI1 - HDMI3** au sélecteur d'entrée.

Remarque

- Lorsqu'une entrée **HDMI IN** est affectée à un sélecteur d'entrée en utilisant la procédure expliquée ici, l'entrée audio numérique de ce sélecteur d'entrée est automatiquement réglée sur la même **HDMI IN**.
- N'affectez pas l'appareil branché à l'entrée HDMI au sélecteur **TV/CD** quand vous réglez le paramètre « **HDMI Ctrl (RIHD)** » sur « **On** » (→ **page 35**). Dans le cas contraire, le fonctionnement correct selon le CEC (Consumer Electronics Control) n'est pas garanti.

Component (Entrée vidéo composantes)

Menu Component

Si vous branchez un appareil vidéo à une entrée vidéo composantes, vous devez affecter cette entrée à un sélecteur d'entrée. Par exemple, si vous raccordez votre lecteur Blu-ray/DVD à l'entrée **COMPONENT VIDEO IN 2**, vous devez affecter l'entrée « **IN2** » au sélecteur d'entrée « **BD/DVD** ».

Voici les affectations par défaut.

Sélecteur d'entrée	Affectation par défaut
BD/DVD	IN1
VCR/DVR	-----
CBL/SAT	IN2
GAME	-----
AUX	-----
TV/CD	-----

■ BD/DVD, VCR/DVR, CBL/SAT, GAME, AUX, TV/CD

▶ IN1, IN2 :

Sélectionnez une entrée vidéo composite correspondante à laquelle un appareil vidéo est raccordé.

▶ ----- :

Sélectionnez si vous n'utilisez pas la sortie **COMPONENT VIDEO OUT**.

Digital Audio (Entrée audio numérique)

Menu Digital Audio

Si vous raccordez un périphérique à une entrée audio numérique, vous devez affecter cette entrée à un sélecteur d'entrée. Par exemple, si vous raccordez votre lecteur CD à l'entrée **OPTICAL IN 1**, vous devez affecter « **OPTICAL1** » au sélecteur d'entrée « **TV/CD** ».

Voici les affectations par défaut.

Sélecteur d'entrée	Affectation par défaut
BD/DVD	COAXIAL
VCR/DVR	-----
CBL/SAT	-----
GAME	OPTICAL1
AUX	-----
TV/CD	OPTICAL2

■ BD/DVD, VCR/DVR, CBL/SAT, GAME, AUX, TV/CD

▶ COAXIAL, OPTICAL1, OPTICAL2 :

Sélectionnez une entrée audio numérique correspondante à laquelle un appareil est raccordé.

▶ ----- :

Sélectionnez si l'appareil est raccordé à une entrée audio analogique.

Remarque

- Lorsqu'une entrée **HDMI IN** est affectée à un sélecteur d'entrée dans « **HDMI Input (Entrée HDMI)** » (→ **page 30**), cette affectation d'entrée est automatiquement réglée sur la même entrée **HDMI IN**. Outre les entrées habituelles (**COAXIAL**, etc.), vous pouvez également sélectionner des entrées HDMI.
- Le taux d'échantillonnage disponible pour des signaux PCM d'une entrée numérique (optique et coaxiale) est 32/44,1/48/88,2/96 kHz/16, 20, 24 bits.

Sp Config (Configuration des enceintes)

Menu

Sp Config

Cette section explique comment spécifier les enceintes à connecter et leur taille.

Pour des enceintes dont le diamètre du cône est supérieur à 16 cm, spécifiez **Large** (pleine bande). Pour ceux d'un diamètre inférieur, spécifiez **Small** (crossover par défaut 100 Hz).



Diamètre du cône

La fréquence de crossover peut être modifiée dans « Crossover (Fréquence de crossover) » (→ page 31).

Remarque

- Ces réglages sont désactivés lorsque :
 - un casque est raccordé ou
 - le réglage « **Audio TV Out** » est configuré sur « **On** » (→ page 35) ou
 - « **HDMI Ctrl (RIHD)** » est réglé sur « **On** » (→ page 35) et vous écoutez via les enceintes de votre téléviseur ou
 - que les enceintes B sont activées, ou
 - que les enceintes A sont désactivées.

Subwoofer

► **Yes** :

À sélectionner si un subwoofer est raccordé au système.

► **No** :

À sélectionner si aucun subwoofer n'est raccordé au système.

Front

► **Small** :

► **Large** :

À sélectionner en fonction du diamètre du cône.

Remarque

- Si le paramètre « **Subwoofer** » est réglé sur « **No** », ce paramètre est fixé sur « **Large** » et n'apparaît pas.

Center^{*1}, Surround^{*1}

► **Small** :

► **Large** :

À sélectionner en fonction du diamètre du cône.

► **None** :

À sélectionner si aucune enceinte n'est raccordée au système.

Remarque

- ^{*1} Si le paramètre « **Front** » est réglé sur « **Small** », vous ne pouvez pas sélectionner l'option « **Large** ».

Crossover (Fréquence de crossover)

Ce paramètre est utile aux enceintes que vous avez spécifiées comme « **Small** » dans la « Sp Config (Configuration des enceintes) » (→ page 31). Pour obtenir le meilleur résultat de votre système d'enceintes au niveau des graves, vous devez régler la fréquence de crossover en fonction de la taille et de la distorsion de fréquence de vos enceintes.

► **40Hz, 50Hz, 60Hz, 70Hz, 80Hz, 90Hz, 100Hz, 120Hz, 150Hz, 200Hz**

Utilisez le diamètre des plus petites enceintes de votre système lors de la sélection de la fréquence de crossover.

Diamètre du cône de l'enceinte	Fréquence de crossover
Plus de 20 cm	40/50/60 Hz*
16 à 20 cm	70/80/90 Hz*
13 à 16 cm	100 Hz
9 à 13 cm	120 Hz
Moins de 9 cm	150/200 Hz*

* Sélectionnez le paramètre approprié à l'enceinte.

Remarque

- Pour un réglage plus précis, recherchez la distorsion de fréquence dans les manuels fournis avec vos enceintes et procédez au réglage de manière appropriée.
- Sélectionnez une fréquence de crossover supérieure si vous souhaitez obtenir davantage de son du subwoofer.

Double Bass

► **On**

► **Off**

Activez ce réglage pour amplifier les basses en renforçant les sons graves transmis par les canaux avant gauche, droit et central au subwoofer.

Remarque

- Cette fonction ne peut être réglée que si « **Subwoofer** » est réglé sur « **Yes** », et « **Front** » sur « **Large** » (→ page 31).

Sp Distance (Distance des enceintes)

Menu

Sp Distance

Ici, vous pouvez spécifier la distance entre chacune des enceintes et la position d'écoute de manière à ce que le son de chaque enceinte arrive aux oreilles de chaque auditeur de la manière souhaitée par l'ingénieur du son.

Remarque

- Ces réglages sont désactivés lorsque :
 - un casque est raccordé ou
 - le réglage « **Audio TV Out** » est configuré sur « **On** » (→ page 35) ou
 - « **HDMI Ctrl (RIHD)** » est réglé sur « **On** » (→ page 35) et vous écoutez via les enceintes de votre téléviseur ou
 - que les enceintes B sont activées, ou
 - que les enceintes A sont désactivées.
- Les enceintes que vous avez réglées sur « **No** » ou « **None** » dans « Sp Config (Configuration des enceintes) » (→ page 31) ne peuvent pas être sélectionnées.

Unit

► **feet** :

Les distances peuvent être réglées en pieds. Plage de valeurs : **1ft à 30ft** par pas de 1 pied.

► **meters** :

Les distances peuvent être réglées en mètres. Plage de valeurs : **0.3m à 9.0m** par pas de 0,3 mètre. (Le réglage par défaut varie d'un pays à l'autre.)

Left, Center, Right, Surround Right, Surround Left, Subwoofer

- Spécifiez la distance entre chacune des enceintes et la position d'écoute.

Level Cal (Calibrage du niveau)

Menu

Level Cal

Ici, vous pouvez régler le niveau sonore de chaque enceinte à l'aide du testeur de tonalité intégré de manière à ce que le volume de chaque enceinte soit le même au niveau de la position d'écoute.

■ Left, Center^{*1}, Right, Surround Right, Surround Left

▶ -12 dB à 0 dB à +12 dB par pas de 1 dB.

■ Subwoofer^{*1}

▶ -15 dB à 0 dB à +12 dB par pas de 1 dB.

Remarque

- Les enceintes que vous avez réglées sur « **No** » ou « **None** » dans « Sp Config (Configuration des enceintes) » (→ **page 31**) ne peuvent pas être sélectionnées.
- Ces réglages ne peuvent pas être utilisés dans les cas suivants :
 - un casque est raccordé.
 - les enceintes B sont activées.
 - les enceintes A sont désactivées.
 - le réglage « **Audio TV Out** » est configuré sur « **On** » (→ **page 35**).
 - « **HDMI Ctrl (RIHD)** » est réglé sur « **On** » (→ **page 35**) et vous écoutez via les enceintes de votre téléviseur.
 - l'ampli-tuner AV est en mode sourdine.

^{*1} Pour l'enceinte centrale et le subwoofer, les réglages de niveau réalisés à l'aide de **HOME** sont enregistrés ici comme réglages par défaut.

Conseil

- Si vous utilisez un sonomètre portable, réglez le niveau sonore de chaque enceinte de manière à ce que la valeur mesurée au niveau de la position d'écoute soit de 75 dB SPL (pondération C, mesure lente).

Audio Adjust (Ajustement audio)

Menu

Audio Adjust

Grâce aux fonctions et aux réglages Ajustement audio, vous pouvez régler le son et les modes d'écoute selon vos préférences.

Réglages Multiplex/Mono

■ Multiplex

Input Ch (Mux)

▶ Main

▶ Sub

▶ Main/Sub

Ce réglage détermine le canal d'une source multiplex stéréo qui est restitué. À utiliser pour sélectionner des canaux ou des langues audio avec des sources multiplex, des émissions de télévision multilingues, etc.

■ Mono

Input Ch (Mono)

▶ Left + Right

▶ Left

▶ Right

Ce réglage spécifie le canal à utiliser pour la lecture d'une source numérique à 2 canaux (source Dolby Digital ou source PCM/analogique à 2 canaux, par exemple) avec le mode d'écoute Mono.

Réglages Dolby

■ PLII Music (entrée 2 canaux)

Ces réglages ne s'appliquent qu'aux sources stéréo à 2 canaux.

Panorama

▶ On

▶ Off

Activez ce réglage pour élargir l'image stéréo avant lorsque vous utilisez le mode d'écoute Dolby Pro Logic II Music.

Dimension

▶ -3 à 0 à +3

Grâce à ce réglage, vous pouvez déplacer le champ sonore vers l'avant ou vers l'arrière lorsque vous utilisez le mode d'écoute Dolby Pro Logic II Music. Des valeurs supérieures permettent de déplacer le champ sonore vers l'arrière. Des valeurs inférieures permettent de le déplacer vers l'avant.

Si l'image stéréo semble trop large ou si le son surround est trop important, déplacez le champ sonore vers l'avant pour améliorer la balance. Inversement, si l'image stéréo ressemble à une image mono ou si vous n'entendez pas suffisamment le son surround, déplacez-le vers l'arrière.

Center Width

▶ 0 à 3 à 7

Grâce à ce réglage, vous pouvez ajuster la largeur du son par rapport à l'enceinte centrale lorsque vous utilisez le mode d'écoute Dolby Pro Logic II Music. Normalement, si vous utilisez une enceinte centrale, le son du canal central n'est restitué que par l'enceinte centrale. (Si vous n'utilisez pas d'enceinte centrale, le son du canal central est réparti entre les enceintes avant gauche et droite pour créer une enceinte centrale virtuelle.) Ce réglage contrôle le mixage avant gauche, avant droit et central, et vous permet de régler l'intensité du son du canal central.

Paramètres DTS

■ Neo:6 Music

Center Image

▶ 0 à 2 à 5

Grâce à ce réglage, vous pouvez spécifier le degré d'atténuation de la sortie des canaux avant gauche et droite afin de créer un canal central.

Réglez une valeur « 0 » au centre pour entendre un son. Le son s'étend à gauche et à droite (extérieur) de sorte que la valeur réglée est agrandie. Réglez selon vos préférences.

Réglage du mode Theater-Dimensional

■ Listening Angle

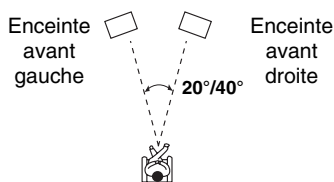
▶ **Wide** :

À sélectionner si l'angle d'écoute est de 40 degrés.

▶ **Narrow** :

À sélectionner si l'angle d'écoute est de 20 degrés.

Grâce à ce réglage, vous pouvez optimiser le mode d'écoute Theater-Dimensional en spécifiant l'angle des enceintes avant gauche et droite par rapport à la position d'écoute. Idéalement, les enceintes avant gauche et droite doivent être à égale distance de la position d'écoute et à un angle proche de l'un des deux réglages disponibles.



Source Setup (Configuration de la source)

Menu

Source Setup

Préparation

Pressez les boutons du sélecteur d'entrée pour sélectionner une source d'entrée.

A/V Sync

■ A/V Sync

▶ **0 ms à 400 ms** par pas de 10 ms

Lorsque vous utilisez un balayage progressif sur votre lecteur Blu-ray/DVD, il se peut que le son et l'image soient décalés. Grâce à ce réglage, vous pouvez corriger ce décalage en retardant les signaux audio.

Pour afficher l'image du téléviseur tout en réglant le délai, appuyez sur le bouton **ENTER**.

Pour revenir à l'écran précédent, appuyez sur **RETURN**.

La plage de valeurs que vous pouvez ajuster dépend du fait que votre téléviseur ou votre écran prend en charge HDMI Lip Sync et du fait que le paramètre « **LipSync** » est réglé sur « **On** » ou non (→ **page 36**).

Remarque

- La fonction A/V Sync est désactivée lorsque le mode d'écoute Direct est utilisé avec une source d'entrée analogique.

Name

■ Name

▶ **- - -**, **Blu-ray**, **DVD**, **HD DVD**, **VCR**, **DVR**, **Tivo**, **CableSTB**, **SAT STB**, **PS3**, **Wii**, **Xbox**, **PC**, **TV**, **CD**, **TAPE**, **iPod** :

Pour réinitialiser aux valeurs par défaut « **- - -** ».

Vous pouvez saisir un nom préréglé pour chaque sélecteur d'entrée afin de les identifier plus facilement. Le nom préréglé apparaît sur l'écran une fois saisi.

Remarque

- Impossible de régler le sélecteur d'entrée avec le même nom.
- Ce menu ne peut pas être utilisé pour le sélecteur d'entrée **AM**, **FM** ou **USB**.

Sélecteur audio

■ Audio Selector

▶ **ARC** :

Le signal audio du tuner de votre téléviseur peut être envoyé à la sortie **HDMI OUT** de l'ampli-tuner AV.*1 Grâce à cette sélection, il est possible de sélectionner automatiquement le son du téléviseur en tant que priorité parmi d'autres affectations.

▶ **HDMI** :

Vous pouvez sélectionner ceci lorsque que l'entrée **HDMI IN** est affectée en tant que source d'entrée. Si les entrées HDMI (**HDMI IN**) et audio numérique (**COAXIAL IN** ou **OPTICAL IN**) ont été affectées, l'entrée HDMI est automatiquement sélectionnée comme une priorité.

▶ **COAXIAL** :

Vous pouvez sélectionner ceci lorsque que l'entrée **COAXIAL IN** est affectée en tant que source d'entrée. Si les entrées coaxiale et HDMI ont été affectées, l'entrée coaxiale est automatiquement sélectionnée comme une priorité.

▶ **OPTICAL** :

Vous pouvez sélectionner ceci lorsque que l'entrée **OPTICAL IN** est affectée en tant que source d'entrée. Si les entrées optique et HDMI ont été affectées, l'entrée optique est automatiquement sélectionnée comme une priorité.

▶ **Analog** :

L'ampli-tuner AV restitue toujours des signaux analogiques.

Vous pouvez définir la priorité de la sortie audio en présence d'entrées numériques et analogiques.

Remarque

- Ce réglage est mémorisé séparément pour chaque sélecteur d'entrée.
- Ce paramètre ne peut être sélectionné que pour une source d'entrée affectée en tant qu'entrée **HDMI IN**, **COAXIAL IN** ou **OPTICAL IN**. Si les entrées HDMI (**HDMI IN**) et audio numérique (**COAXIAL IN** ou **OPTICAL IN**) ont été affectées, l'entrée HDMI est automatiquement sélectionnée comme une priorité via le réglage sur « **ARC** » (→ **page 35**). Pour sélectionner l'entrée audio numérique, consultez « Digital Audio (Entrée audio numérique) » (→ **page 30**).

*1 Vous pouvez sélectionner « **ARC** » si vous sélectionnez le sélecteur d'entrée **TV/CD**. Mais vous ne pouvez pas le sélectionner si vous avez sélectionné « **Off** » dans le réglage de « **Audio Return Ch** » (→ **page 35**).

Réglage du signal numérique entrant (Fixed Mode)

■ Fixed Mode

▶ Off :

Le format est détecté automatiquement. Si aucun signal d'entrée numérique n'est présent, l'entrée analogique correspondante est utilisée à la place.

▶ PCM :

Seuls les signaux d'entrée au format PCM 2 canaux seront restitués. Si le signal d'entrée n'est pas au format PCM, l'indicateur **PCM** clignote et un son est émis.

▶ DTS :

Seuls les signaux d'entrée au format DTS (et pas DTS-HD) seront restitués. Si le signal d'entrée n'est pas un signal DTS, l'indicateur **DTS** clignote et aucun son n'est émis.

Lorsque « **HDMI** », « **COAXIAL** » ou « **OPTICAL** » est sélectionné dans le réglage « **Audio Selector** », vous pouvez spécifier le type de signal dans « **Fixed Mode** ». Normalement, l'ampli-tuner AV détecte automatiquement le format du signal. Toutefois, si vous rencontrez les problèmes suivants lorsque vous lisez un contenu enregistré au format PCM ou DTS, vous pouvez régler manuellement le format de signal sur PCM ou sur DTS.

- Si le début des pistes d'une source PCM sont coupés, essayez de régler le format sur PCM.
- Si du bruit se fait entendre pendant l'avance ou le retour rapide sur un CD DTS, essayez de régler le format sur DTS.

Remarque

- Le réglage est réinitialisé à la valeur « **Off** » lorsque vous modifiez le réglage dans « **Audio Selector** » (→ **page 33**).

Hardware (Matériel)

Menu

Hardware

Réglage OSD

■ Volume OSD

▶ On

▶ Off

Vous pouvez choisir d'afficher le niveau du volume à l'écran, lorsqu'il est ajusté.

Réglages de la télécommande

■ Remote ID

▶ 1, 2 ou 3

Lorsque plusieurs appareils Onkyo sont utilisés dans la même pièce, leurs code d'identification à distance peuvent se chevaucher. Pour différencier l'ampli-tuner AV des autres appareils, vous pouvez modifier son code d'identification à distance de « **1** » à « **2** » ou « **3** ».

Remarque

- Si vous modifiez le code d'identification à distance de l'ampli-tuner AV, n'oubliez pas d'enregistrer le même code dans la télécommande (cf. ci-dessous). Sinon, vous ne pourrez pas le commander avec la télécommande.

Modification du code d'identification de la télécommande

1 Tout en maintenant enfoncé le bouton **RECEIVER**, maintenez enfoncé le bouton **SETUP** jusqu'à ce que le témoin **Remote** s'allume (au bout d'environ 3 secondes) (→ **page 29**).

2 Utilisez les boutons numérotés pour saisir le code d'identification **1, 2** ou **3**.

Le témoin **Remote** clignote deux fois.

Tuner

■ AM/FM Freq Step (Modèles nord-américains et taïwanais)

▶ 10kHz/200kHz :

▶ 9kHz/50kHz :

Sélectionnez le pas en fréquence en fonction de votre région.

■ AM Freq Step (Modèles européens, australiens et asiatiques)

▶ 10kHz :

▶ 9kHz :

Sélectionnez le pas en fréquence en fonction de votre région.

Pour que la syntonisation AM/FM fonctionne correctement, vous devez spécifier le pas en fréquence AM/FM utilisé dans votre région. Veuillez noter que si vous modifiez ce réglage, toutes les stations de radio préréglées sont supprimées.

Veille automatique

■ Auto Standby

▶ Off

▶ On

Lorsque « **Auto Standby** » est réglé sur « **On** », l'ampli-tuner AV se met automatiquement en veille si aucune opération n'est effectuée pendant 30 minutes sans signal d'entrée audio ni vidéo.

« **Auto Standby** » s'affiche à l'écran et sur l'OSD à partir de 30 secondes avant les fonctions de veille automatique.

Réglage par défaut : **On (Modèles européens)**, **Off (modèles nord américains)**

Remarque

- Selon certaines sources, il est possible que la fonction de veille automatique s'active pendant la lecture.

HDMI Ctrl (RIHD)

- ▶ **Off**
- ▶ **On**

Activez ce réglage pour permettre aux appareils compatibles **RIHD** connectés par HDMI d'être commandés avec l'ampli-tuner AV (→ **page 50**).

Remarque

- Lorsque ce paramètre est réglé sur « **On** » et que le menu est fermé, le nom des appareils compatibles **RIHD** connectés et « **RIHD On** » s'affichent sur l'ampli-tuner AV.
« **Search...** » → « **(nom)** » → « **RIHD On** »
Quand l'ampli-tuner AV ne peut pas recevoir le nom de l'appareil, il est affiché comme « **Player*** » ou « **Recorder*** », etc. (« ***** » indique le numéro de deux ou plusieurs appareils).
- Lorsqu'un appareil compatible **RIHD** est branché à l'ampli-tuner AV via le câble HDMI, le nom de l'appareil branché est affiché sur l'afficheur de l'ampli-tuner AV. Par exemple, si vous commandez un lecteur Blu-ray/DVD (sous tension) à l'aide de la télécommande de l'ampli-tuner AV pendant que vous regardez la télévision, le nom du lecteur Blu-ray/DVD s'affiche sur l'ampli-tuner AV.
- Réglez sur « **Off** » lorsqu'un appareil connecté n'est pas compatible ou si vous n'êtes pas sûr qu'il soit compatible.
- Si les mouvements ne semblent pas naturels lorsque ce paramètre est réglé sur « **On** », réglez ce paramètre sur « **Off** ».
- Consultez le manuel d'instructions de l'appareil branché pour plus d'informations.
- Lorsque le paramètre « **HDMI Ctrl (RIHD)** » est réglé sur « **On** », la consommation en mode veille augmente légèrement. (Selon l'état du téléviseur, l'ampli-tuner AV entre en mode veille, comme d'habitude.)

HDMI Through

- ▶ **Off**
- ▶ **Auto** :

Détecte le signal et sélectionne automatiquement la source d'entrée.

- ▶ **BD/DVD, VCR/DVR, CBL/SAT, GAME, AUX, TV/CD** :

Sélectionne la source d'entrée pour laquelle la fonction HDMI Through est activée.

- ▶ **Last** :

La fonction HDMI Through est activée sur la source d'entrée sélectionnée au moment du réglage de l'ampli-tuner AV en mode veille.

Lorsque la fonction HDMI Through est activée, que l'ampli-tuner AV soit allumé ou en mode veille, les signaux audio et vidéo reçus par une entrée HDMI sont restitués sur le téléviseur ou d'autres appareils via la connexion HDMI. Les témoins **HDMI THRU** et **HDMI** s'allument lorsqu'elle est activée.

Ce paramètre est automatiquement réglé sur « **Auto** » lorsque le paramètre « **HDMI Ctrl (RIHD)** » ci-dessus est réglé sur « **On** ».

Remarque

- Seule la source d'entrée affectée à **HDMI IN** via « **HDMI Input** » est activée (→ **page 30**).
- La consommation électrique en mode veille augmente lorsque la fonction HDMI Through est activée ; cependant, il est possible de réduire la consommation électrique dans les cas suivants.
– Le téléviseur est en mode veille.
– Vous regardez un programme télévisé.
- Consultez le manuel d'instructions de l'appareil branché pour plus d'informations.
- Selon l'appareil raccordé, il est possible que la source d'entrée appropriée ne soit pas sélectionnée avec le réglage configuré sur « **Auto** ».
- Ce paramètre est automatiquement réglé sur « **Off** » lorsque le paramètre « **HDMI Ctrl (RIHD)** » est réglé sur « **Off** ».

Audio TV Out

- ▶ **Off**
- ▶ **On**

Ce réglage détermine si le signal audio reçu est restitué depuis l'entrée HDMI. Vous pouvez activer ce réglage si votre téléviseur est raccordé à la sortie HDMI et que vous souhaitez écouter un contenu audio à partir d'un appareil raccordé aux enceintes de votre téléviseur. Normalement, ce paramètre doit être réglé sur « **Off** ».

Remarque

- Il n'est pas possible de modifier le mode d'écoute lorsque ce réglage est configuré sur « **On** » et que la source d'entrée n'est pas HDMI.
- Si « **On** » est sélectionné et si le signal peut être restitué par le téléviseur, les enceintes de l'ampli-tuner AV n'émettront aucun son. Dans ce cas, « **TV Speaker** » s'affiche à l'écran en appuyant sur **DISPLAY**.
- Quand « **HDMI Ctrl (RIHD)** » est réglé sur « **On** », ce paramètre est fixe sur « **Auto** ».
- Avec certains téléviseurs et signaux d'entrée, aucun son n'est restitué même lorsque ce paramètre est réglé sur « **On** ».
- Lorsque le paramètre « **Audio TV Out** » est réglé sur « **On** » ou lorsque « **HDMI Ctrl (RIHD)** » est réglé sur « **On** » et que vous utilisez les enceintes de votre téléviseur (→ **page 13**), le son sera restitué par les enceintes avant gauche et droite de l'ampli-tuner AV si vous augmentez le volume sonore de l'ampli-tuner AV. Pour couper les enceintes de l'ampli-tuner AV, modifiez les réglages, modifiez les réglages de votre téléviseur ou coupez le son de l'ampli-tuner AV.

Audio Return Ch (ARC)

- ▶ **Off**
- ▶ **Auto** :

Le signal audio du tuner de votre téléviseur peut être envoyé à la sortie **HDMI OUT** de l'ampli-tuner AV.

La fonction de canal audio de retour (ARC) permet aux téléviseurs compatibles ARC d'envoyer le flux audio sur **HDMI OUT** de l'ampli-tuner AV. Pour utiliser cette fonction, vous devez utiliser le sélecteur d'entrée **TV/CD** et votre téléviseur doit prendre en charge la fonction ARC.

Remarque

- Si vous réglez « **Audio Return Ch** » sur « **Auto** », le paramètre « **Audio Selector** » du sélecteur d'entrée **TV/CD** est automatiquement réglé sur « **ARC** » (→ **page 33**).
- Le paramètre « **Audio Return Ch** » ne peut être réglé que lorsque le paramètre « **HDMI Ctrl (RIHD)** » ci-dessus est réglé sur « **On** ».
- Ce paramètre est automatiquement réglé sur « **Auto** » lorsque le paramètre « **HDMI Ctrl (RIHD)** » ci-dessus est réglé sur « **On** » pour la première fois.

■ LipSync

- ▶ **Off**
- ▶ **On**

Cette fonction permet à l'ampli-tuner AV de corriger automatiquement tout décalage entre les signaux audio et les signaux vidéo en fonction des données transmises par le moniteur connecté.

Remarque

- Cette fonction n'est disponible que si votre téléviseur compatible HDMI prend en charge la fonction HDMI Lip Sync.

Après avoir modifié les réglages de « **HDMI Ctrl (RIHD)** », « **HDMI Through** » ou « **Audio Return Ch** », coupez l'alimentation de tous les appareils branchés et remettez-les en marche. Consultez les instructions de tous les autres appareils branchés.

Utilisation des réglages audio

Vous pouvez modifier plusieurs paramètres audio à partir du menu principal (→ **page 26**).

- 1** Appuyez sur **RECEIVER**, puis sur **HOME**.
- 2** Utilisez **▲/▼** et **ENTER** pour sélectionner « **Audio** », puis **▲/▼/◀/▶** pour procéder à la sélection de votre choix.

Remarque

- Ces réglages sont désactivés si le réglage « **Audio TV Out** » est configuré sur « **On** » (→ **page 35**) et qu'un sélecteur d'entrée différent de HDMI est sélectionné.

Réglages de commande de la tonalité

■ Bass

- ▶ **-10 dB à 0 dB à +10 dB** par pas de 2 dB
Vous pouvez amplifier ou atténuer les sons basse fréquence restitués par les enceintes avant.

■ Treble

- ▶ **-10 dB à 0 dB à +10 dB** par pas de 2 dB
Vous pouvez amplifier ou atténuer les sons haute fréquence restitués par les enceintes avant.

Vous pouvez régler les aigus et les graves des enceintes avant A et B, sauf lorsque le mode d'écoute Direct est sélectionné.

Utilisation de l'ampli-tuner AV

- 1** Appuyez à plusieurs reprises sur **TONE** sur l'ampli-tuner AV pour sélectionner « **Bass** » ou « **Treble** ».
- 2** Utilisez **+** et **-** sur l'ampli-tuner AV pour procéder au réglage.

Remarque

- Pour contourner le circuit de tonalité des aigus et des graves, sélectionnez le mode d'écoute Direct.

Niveau sonore des enceintes

■ Subwoofer Level

- ▶ **-15 dB à 0 dB à +12 dB** par pas de 1 dB

■ Center Level

- ▶ **-12 dB à 0 dB à +12 dB** par pas de 1 dB

Vous pouvez régler le volume de chacune des enceintes lorsque vous écoutez une source d'entrée.

Ces réglages temporaires sont annulés lorsque l'ampli-tuner AV est mis en veille. Pour enregistrer le réglage effectué, allez à « **Level Cal (Calibrage du niveau)** » (→ **page 32**) avant de mettre l'ampli-tuner AV en veille.

Remarque

- Vous ne pouvez pas utiliser cette fonction lorsque l'ampli-tuner AV est en mode sourdine.
- Les enceintes réglées sur « **No** » ou « **None** » dans la « **Sp Config (Configuration des enceintes)** » (→ **page 31**) ne peuvent pas être réglées.

Fonction Late Night

■ Late Night

Pour les sources **Dolby Digital** et **Dolby Digital Plus**, les options sont :

- ▶ **Off**
- ▶ **Low** :
Faible réduction dans la plage dynamique.
- ▶ **High** :
Réduction importante dans la plage dynamique.

Pour les sources **Dolby TrueHD**, les options sont :

- ▶ **Auto** :
La fonction Late Night est automatiquement réglée sur « **On** » ou « **Off** ».
- ▶ **Off**
- ▶ **On**

Activez ce réglage pour réduire la plage dynamique des contenus enregistrés en Dolby Digital de manière à pouvoir entendre correctement les séquences calmes lorsque vous écoutez avec un faible niveau sonore — idéal pour regarder des films tard dans la nuit sans déranger personne.

Remarque

- L'effet produit par la fonction Late Night dépend du contenu en cours de lecture et de l'intention du concepteur du son. Avec certains contenus, elle n'aura pas ou peu d'effets quelle que soit l'option que vous sélectionnez.
- La fonction Late Night peut être utilisée uniquement quand la source d'entrée est Dolby Digital, Dolby Digital Plus, ou Dolby TrueHD.
- La fonction Late Night est réglée sur « **Off** » quand l'ampli-tuner AV est mis en veille. Pour les sources Dolby TrueHD, elle est réglée sur « **Auto** ».

Music Optimizer

■ Music Optimizer

- ▶ Off
- ▶ On

Activez ce réglage pour optimiser la qualité du son des fichiers musicaux compressés. À utiliser avec des fichiers musicaux qui utilisent une compression « avec perte », tels que les MP3.

Conseil

- Vous pouvez également utiliser la touche **MUSIC OPTIMIZER** de l'ampli-tuner AV.

Remarque

- La fonction Music Optimizer ne fonctionne d'avec les signaux d'entrée audio numériques PCM avec une fréquence d'échantillonnage inférieure à 48 kHz et les signaux d'entrée audio analogiques. La fonction Music Optimizer est désactivée lorsque le mode d'écoute Direct est sélectionné.
- Ce réglage est mémorisé séparément pour chaque sélecteur d'entrée.
- Le témoin **M.Opt** s'allume (→ **page 8**).

Filtre CinemaFILTER

■ Cinema Filter

- ▶ Off
- ▶ On

Activez ce réglage pour adoucir les bandes-son de film très fortes, dont le mixage est généralement destiné à une salle de cinéma.

Le filtre CinemaFILTER peut être utilisé avec les modes d'écoute suivants : Dolby Digital, Dolby Digital Plus, Dolby TrueHD, Dolby Pro Logic II Movie, Multichannel, DTS, DTS Neo:6 Cinema, DTS 96/24, DTS-HD High Resolution Audio, DTS-HD Master Audio et DTS Express.

Remarque

- Le filtre CinemaFILTER peut ne pas fonctionner lorsqu'il est utilisé avec certaines sources d'entrée.

Lecture sur iPod/iPhone via une station d'accueil Onkyo

Utilisation de la station d'accueil Onkyo

La station d'accueil est vendue séparément. Les modèles vendus sont différents en fonction de la région.

Pour les informations les plus récentes sur les appareils de la station d'accueil Onkyo, visitez le site Web Onkyo à l'adresse : <http://www.onkyo.com>

Avant d'utiliser des appareils de la station d'accueil série Onkyo, effectuez la mise à jour du logiciel de votre iPod/iPhone, disponible sur le site Web d'Apple.

Pour les modèles d'iPod/iPhone pris en charge, consultez le manuel d'instructions de la station d'accueil Onkyo.

Station d'accueil RI

Grâce à la station d'accueil RI, vous pouvez facilement lire de la musique enregistrée sur votre iPod/iPhone Apple via l'ampli-tuner AV et profiter d'un son extraordinaire, ainsi que regarder des diaporamas et des vidéos de l'iPod/iPhone sur votre téléviseur. En outre, l'affichage à l'écran (OSD) vous permet d'afficher, de parcourir et de sélectionner le contenu de votre iPod/iPhone sur votre téléviseur, et grâce à la télécommande fournie, vous êtes en mesure de commander votre iPod/iPhone via le confort de votre canapé. Vous pouvez même utiliser la télécommande de l'ampli-tuner AV pour actionner votre iPod/iPhone.

Remarque

- Saisissez le code de télécommande approprié avant d'utiliser la télécommande de l'ampli-tuner AV pour la première fois (→ **page 40**).
- Raccordez la station d'accueil RI à l'ampli-tuner AV au moyen d'un câble **RI** (→ **page 15**).
- Réglez le commutateur RI MODE de la station d'accueil RI sur « HDD » ou sur « HDD/DOCK ».
- Réglez le paramètre Affichage d'entrée de l'ampli-tuner AV sur « DOCK » (→ **page 27**).

■ Fonction du système

Système activé

Lorsque vous allumez l'ampli-tuner AV, la station d'accueil RI et l'iPod/iPhone s'allument automatiquement. En outre, lorsque la station d'accueil RI et l'iPod/iPhone sont allumés, il est possible d'allumer l'ampli-tuner AV en appuyant sur \odot .

Mise en marche automatique

Si vous appuyez sur \blacktriangleright (Lecture) de la télécommande alors que l'ampli-tuner AV est en veille, l'ampli-tuner AV s'allume automatiquement et sélectionne votre iPod/iPhone comme source d'entrée, et ce dernier commence la lecture.

Changement direct

Si vous lancez la lecture de l'iPod/iPhone alors que vous écoutez une autre source d'entrée, l'ampli-tuner AV sélectionne automatiquement l'entrée à laquelle la station d'accueil RI est raccordée.

Autres télécommandes

Vous pouvez utiliser la télécommande fournie avec l'ampli-tuner AV pour commander les autres fonctions de l'iPod/iPhone. La fonctionnalité disponible dépend de l'ampli-tuner AV.

Alarme de l'iPod/iPhone

Si vous utilisez la fonction d'alarme de votre iPod/iPhone pour démarrer la lecture, l'ampli-tuner AV s'allume à l'heure spécifiée et sélectionne automatiquement votre iPod/iPhone comme source d'entrée.

Remarque

- Les opérations liées ne fonctionnent pas avec la lecture de vidéo ou lorsque l'alarme est réglée pour lire un son.
- Si vous utilisez votre iPod/iPhone avec d'autres accessoires, il est possible que la détection de lecture de l'iPod/iPhone ne fonctionne pas.
- Il est possible que la fonction System On ne soit pas opérationnelle selon la station d'accueil RI.

■ Remarques concernant le fonctionnement

- Utilisez la commande de volume de l'ampli-tuner AV pour ajuster le volume de la lecture.
- Lorsque votre iPod/iPhone se trouve dans la station d'accueil RI, sa commande de volume n'a aucun effet.
- Si vous ajustez la commande du volume de votre iPod/iPhone alors qu'il se trouve dans la station d'accueil RI, veillez à ce qu'il ne soit pas réglé trop fort avant de rebrancher votre casque.

Remarque

- Sur l'iPod avec vidéo et l'iPod nano (1ère génération), la molette à cliquer est désactivée pendant la lecture.

Commande de votre iPod/iPhone

En appuyant sur **REMOTE MODE** qui est pré-programmé avec le code de télécommande de votre station d'accueil, vous pouvez contrôler l'iPod/iPhone placé sur votre station d'accueil à l'aide des boutons suivants. Pour toute information complémentaire sur la saisie des codes de télécommande, consultez « Codes de télécommande pour les appareils Onkyo raccordés via **RI** » (→ **page 40**). Consultez le manuel d'instructions de la station d'accueil pour toute information complémentaire.

Station d'accueil RI

- Réglez le commutateur RI MODE de la station d'accueil RI sur « HDD » ou sur « HDD/DOCK ».
- \odot peut ne pas fonctionner avec un code de télécommande (sans **RI**). Dans ce cas, effectuez une connexion **RI** et saisissez le code de télécommande **81993** (avec **RI**).

■ Avec la commande RI

Dans ce cas, effectuez une connexion **RI** et saisissez le code de télécommande **81993** (avec **RI**).

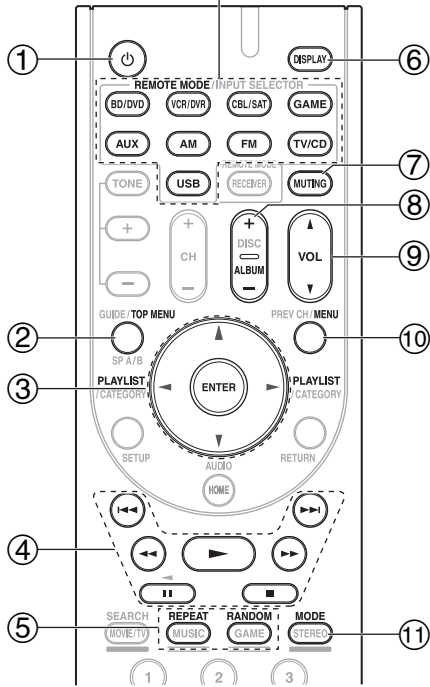
- Réglez le paramètre Affichage d'entrée de l'ampli-tuner AV sur « DOCK » (→ **page 27**).

■ Sans la commande RI

Vous devez tout d'abord saisir un code de télécommande **82990** (→ **page 40**).

✓ : Boutons disponibles

Appuyez tout d'abord sur le bouton **REMOTE MODE** correspondant.



		Station d'accueil Onkyo	Station d'accueil RI
Boutons			
①	⏻*1		✓
②	TOP MENU*2		✓
③	▲/▼/◀/▶, ENTER		✓
	PLAYLIST ◀/▶		✓
④	▶, II, ■, ◀◀, ▶▶, ◀◀, ▶▶		✓
⑤	REPEAT		✓
	RANDOM		✓
⑥	DISPLAY*3		✓
⑦	MUTING		✓
⑧	ALBUM +/-		✓
⑨	VOL ▲/▼		✓
⑩	MENU		✓
⑪	MODE*4		✓

Remarque

- Avec certains modèles et générations d'iPod/iPhone, certains boutons peuvent ne pas fonctionner comme prévu.
- Pour plus de détails concernant le fonctionnement de l'iPod/iPhone, consultez son manuel d'instructions.
- *1 Cette touche ne permet pas d'éteindre ou d'allumer la station d'accueil IR Onkyo DS-A2 ou DS-A2X. Il se peut que votre iPod/iPhone ne réagisse pas la première fois que vous pressez ce bouton. Dans ce cas, pressez à nouveau le bouton. Cela est dû au fait que la télécommande transmet les commandes de mise sous tension et de mise en veille alternativement. Ainsi, si votre iPod/iPhone est déjà allumé, il le reste lorsque votre télécommande transmet la commande de mise sous tension. De même, si votre iPod/iPhone est déjà éteint, il le reste lorsque la télécommande transmet la commande d'extinction.
- *2 **TOP MENU** fonctionne comme un bouton Mode lorsqu'il est utilisé avec une station d'accueil DS-A2 RI.
- *3 **DISPLAY** permet d'activer le rétro-éclairage pendant 30 secondes.
- *4 **Mode reprise**
Avec la fonction reprise, vous pouvez reprendre la lecture du morceau lu lorsque vous avez retiré votre iPod/iPhone de la station d'accueil RI ou changé le mode OSD sur désactivé.

Commande d'autres appareils Onkyo

Vous pouvez également utiliser la télécommande de l'ampli-tuner AV pour commander vos autres appareils audiovisuels Onkyo. Cette section explique comment saisir le code de télécommande (la valeur par défaut est soulignée) d'un appareil que vous souhaitez contrôler : DVD, CD, etc.

Codes de télécommande préprogrammés

Les **REMOTE MODE** suivants sont préprogrammés au moyen de codes de télécommande permettant de commander les appareils figurant dans la liste. Vous n'avez pas besoin de saisir de code de télécommande pour commander ces appareils.

Pour toute information complémentaire sur la commande de ces appareils, consultez les pages indiquées.

BD/DVD Lecteur Blu-ray Onkyo (→ page 41)

TV/CD Lecteur CD Onkyo (→ page 41)

Saisie des codes de télécommande préprogrammés

Vous devrez saisir un code pour chacun des appareils que vous souhaitez commander.

- 1 Recherchez le code de télécommande approprié dans la liste des Codes de télécommandes des appareils Onkyo connectés via **RI**.
- 2 Tout en maintenant enfoncé **REMOTE MODE** pour lequel vous souhaitez associer un code, pressez et maintenez enfoncé **DISPLAY** pendant environ 3 secondes.

Remarque

- Aucun code de télécommande ne peut être entré pour **RECEIVER**.
- À l'exception de **RECEIVER**, vous pouvez entrer des codes de télécommande de n'importe quelle catégorie pour **REMOTE MODE**. Cependant, ces boutons font également office de bouton de sélecteur d'entrée (→ page 18) : par conséquent, choisissez **REMOTE MODE** correspondant à l'entrée à laquelle vous souhaitez raccorder votre appareil. Par exemple, si vous raccordez votre lecteur CD à l'entrée CD, choisissez **TV/CD** lorsque vous saisissez le code de télécommande.

- 3 Vous disposez de 30 secondes pour saisir le code de télécommande à cinq chiffres à l'aide des boutons numérotés.

Le témoin Remote clignote deux fois.

Si le code de télécommande n'a pas été saisi correctement, le témoin Remote ne clignote qu'une seule fois.

Codes de télécommande pour les appareils Onkyo raccordés via **RI**

Les appareils Onkyo raccordés via **RI** se commandent en pointant la télécommande vers l'ampli-tuner AV, et non vers l'appareil. Cela vous permet de commander des appareils qui ne sont pas visibles (rangés dans un meuble, par exemple).

- 1 Assurez-vous que l'appareil Onkyo est raccordé à l'aide d'un câble **RI** et d'un câble audio analogique (**RCA**).
Consultez « Raccordement d'appareils Onkyo **RI** » pour toute information complémentaire (→ page 15).
- 2 Saisissez le code de télécommande approprié pour le bouton **REMOTE MODE** en vous reportant à la section précédente.
 - ▶ **42157** :
Platine à cassette Onkyo avec **RI**
 - ▶ **81993** :
Station d'accueil Onkyo avec **RI**
- 3 Appuyez sur **REMOTE MODE**, pointez la télécommande vers l'ampli-tuner AV et faites fonctionner l'appareil.

Commande d'appareil Onkyo sans **RI**

Si vous souhaitez contrôler un appareil Onkyo en pointant la télécommande directement vers ce dernier ou si vous souhaitez contrôler un appareil Onkyo qui n'est pas raccordé via **RI**, utilisez les codes de télécommande suivants :

- ▶ **30627** :
Lecteur DVD Onkyo sans **RI**
- ▶ **71817** :
Lecteur CD Onkyo sans **RI**
- ▶ **32900/33000** :
Lecteur Blu-ray Onkyo
- ▶ **32901/33004** :
Lecteur HD DVD Onkyo
- ▶ **70868** :
Enregistreur de MD Onkyo sans **RI**
- ▶ **71323** :
Graveur CD Onkyo sans **RI**
- ▶ **82990** :
Station d'accueil Onkyo sans **RI**

Réinitialisation des boutons de REMOTE MODE

Vous pouvez réinitialiser un **REMOTE MODE** en lui réaffectant son code de télécommande par défaut.

1 Tout en maintenant enfoncé le bouton **REMOTE MODE** que vous souhaitez initialiser, maintenez enfoncé **HOME** jusqu'à ce que le témoin Remote s'allume (au bout d'environ 3 secondes).

2 Patientez 30 secondes, puis appuyez de nouveau sur **REMOTE MODE**.

Le témoin Remote clignote deux fois, ce qui indique que la touche a été réinitialisée.

Chaque bouton **REMOTE MODE** est préprogrammé avec un code de télécommande. Lorsqu'un bouton est réinitialisé, son code préprogrammé est rétabli.

Réinitialisation de la télécommande

Vous pouvez réinitialiser la télécommande et rétablir ses réglages par défaut.

1 Tout en maintenant enfoncé le bouton **RECEIVER**, maintenez enfoncé le bouton **HOME** jusqu'à ce que le témoin Remote s'allume (au bout d'environ 3 secondes).

2 Patientez 30 secondes, puis appuyez de nouveau sur **RECEIVER**.

Le témoin Remote clignote deux fois, ce qui indique que la télécommande a été réinitialisée.

Commande d'autres appareils

En appuyant sur le bouton **REMOTE MODE** préprogrammé avec le code de télécommande de votre appareil, vous pouvez commander votre élément Onkyo comme indiqué ci-dessous.

Pour toute information complémentaire sur la saisie des codes de télécommande des différents appareils (→ page 40).

Commande d'un lecteur Blu-ray/DVD ou d'un lecteur HD DVD

BD/DVD est préprogrammé avec le code de télécommande permettant de contrôler un appareil compatible **RIHD***1. L'appareil doit être capable de recevoir les signaux de la télécommande via une liaison **RIHD** et il doit être raccordé à l'ampli-tuner AV via une connexion HDMI.

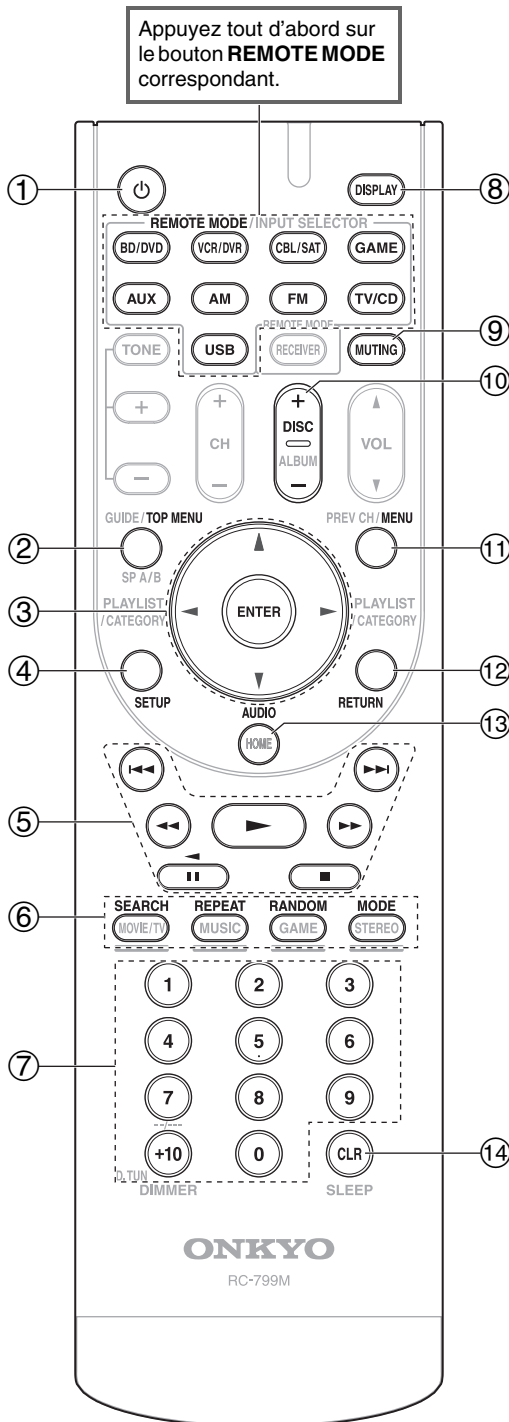
Utilisez les codes de télécommande suivants :

▶ **32910/33001/31612** :

Lecteur Blu-ray/lecteur DVD avec **RIHD**

*1 Le **RIHD** pris en charge par l'ampli-tuner AV est la fonction de commande du système CEC de la norme HDMI.

✓ : Boutons disponibles



Boutons	Appareils			
	Lecteur DVD	Lecteur Blu-ray Lecteur HD DVD	Lecteur CD/graveur de CD Enregistreur de MD	Platine à cassette
①	✓		✓	✓
② TOP MENU	✓			
③ ▲/▼/◀/▶, ENTER	✓		✓	
④ SETUP	✓		✓	
⑤ ▶, , ■, ◀, ▶▶, ◀◀, ▶▶▶	✓		✓	✓ ³
⑥ SEARCH	✓ ^{*1}	✓ ^{*2}	✓	
REPEAT	✓	✓ ^{*2}	✓	
RANDOM	✓ ^{*1}	✓ ^{*2}	✓	
MODE	✓ ^{*1}	✓ ^{*2}	✓	
⑦ Numéro : 1 à 9, 0	✓		✓	
Numéro : +10	✓ ^{*1}		✓	
⑧ DISPLAY	✓		✓	
⑨ MUTING	✓		✓	✓
⑩ DISC +/-	✓		✓	
⑪ MENU	✓			
⑫ RETURN	✓			
⑬ AUDIO	✓ ^{*1}			
⑭ CLR	✓		✓	

*1 La fonction **RIHD** n'est pas prise en charge. Le **RIHD** pris en charge par l'ampli-tuner AV est la fonction de commande du système CEC de la norme HDMI.

*2 Ces boutons fonctionnent comme les boutons colorés ou les boutons A, B, C et D.

*3 **||** (Pause) fonctionne comme la lecture inversée.

Remarque

- Consultez « Commande de votre iPod/iPhone » pour le fonctionnement de l'iPod/iPhone (→ **page 38**).

Remarque

- Avec certains appareils, certains boutons peuvent ne pas fonctionner comme prévu, voire ne pas fonctionner du tout.

Dépannage

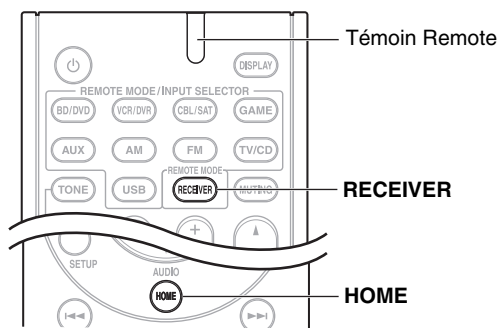
Si vous rencontrez un problème lors de l'utilisation de l'ampli-tuner AV, recherchez la solution dans cette section. Si vous ne pouvez pas résoudre vous-même le problème, contactez votre revendeur Onkyo.

Si vous ne pouvez pas résoudre vous-même le problème, essayez de réinitialiser l'ampli-tuner AV avant de contacter votre revendeur Onkyo.

Pour réinitialiser l'ampli-tuner AV à ses réglages d'usine, allumez-le et, tout en maintenant le bouton VCR/DVR enfoncé, appuyez sur \odot ON/STANDBY. « Clear » sera affiché et l'ampli-tuner AV passera en mode veille.



La réinitialisation de l'ampli-tuner AV supprimera vos stations de radio préréglées et vos paramètres personnalisés.



Pour réinitialiser la télécommande à ses valeurs par défaut, tout en maintenant enfoncé le bouton **RECEIVER**, maintenez enfoncé le bouton **HOME** jusqu'à ce que le témoin Remote s'allume (au bout d'environ 3 secondes). Appuyez de nouveau sur **RECEIVER** dans les 30 secondes.

Les menus de configuration OSD apparaissent uniquement si le téléviseur est branché sur la sortie HDMI OUT. Si votre téléviseur est branché sur la sortie MONITOR OUT V ou à la sortie COMPONENT VIDEO OUT, utilisez l'affichage de l'ampli-tuner AV lorsque vous modifiez les paramètres.

Alimentation

■ L'ampli-tuner AV ne s'allume pas

Assurez-vous que le cordon d'alimentation est bien branché sur la prise murale. —

Débranchez le cordon d'alimentation de la prise murale, attendez 5 secondes au moins, puis rebranchez-le. —

■ L'ampli-tuner AV s'éteint de manière inattendue

Lorsque la veille automatique commence à fonctionner, l'ampli-tuner AV passe automatiquement en mode veille. **34**

■ Lorsque l'alimentation est rétablie après une interruption, « CHECK SP WIRE » s'affiche à l'écran

Le circuit de protection a été activé. —
Débranchez immédiatement le cordon d'alimentation de la prise murale. Débranchez tous les câbles des enceintes et des sources d'entrée, et laissez le cordon d'alimentation de l'ampli-tuner AV débranché pendant 1 heure. Ensuite, rebranchez le cordon d'alimentation et réglez le volume au maximum. Si l'ampli-tuner AV reste allumé, réglez le volume au minimum, débranchez le cordon d'alimentation, et rebranchez les enceintes et les sources d'entrée. Si l'ampli-tuner AV s'éteint lorsque vous réglez le volume au maximum, débranchez le cordon d'alimentation et contactez votre revendeur Onkyo.

Audio

■ Aucun son n'est reproduit, ou le son très faible

Appuyez sur **SPEAKERS A** ou **B** pour allumer le témoin des enceintes sur lesquelles vous souhaitez reproduire le son. **26**

Assurez-vous que la source d'entrée numérique a bien été sélectionnée. **30**

Assurez-vous que toutes les fiches de branchement audio sont enfoncées complètement. **12**

Assurez-vous que les entrées et les sorties de tous les appareils sont branchées correctement. **13-15**

Assurez-vous que la polarité des câbles d'enceinte est correcte, et que les fils dénudés sont en contact avec la partie métallique de chaque borne d'enceinte. **11**

Assurez-vous que la source d'entrée a bien été sélectionnée. **18**

Assurez-vous que les câbles d'enceinte ne sont pas en court-circuit. **11**

Vérifiez le réglage du volume. L'ampli-tuner AV est conçu pour vous faire profiter des joies du home-cinéma. Il est doté d'une large plage de volume pouvant être réglée avec précision. **18**

Si le témoin **MUTING** clignote à l'écran, appuyez sur **MUTING** de la télécommande pour désactiver la sourdine de l'ampli-tuner AV. **28**

Lorsque des écouteurs sont branchés sur la prise **PHONES**, aucun son n'est restitué par les enceintes. **28**

Si aucun son n'est restitué par un lecteur DVD branché sur l'entrée HDMI IN, vérifiez les paramètres de sortie du lecteur DVD, en veillant à sélectionner un format audio pris en charge. **49**

Vérifiez les paramètres de sortie audio numérique de l'appareil branché. Sur certaines consoles de jeu, comme celles prenant en charge les DVD, le paramètre est désactivé par défaut. —

Avec certains DVD-vidéo, vous devez sélectionner un format de sortie audio dans un menu. —

Si votre platine disques utilise une cellule à bobines mobiles, vous devez brancher un préamplificateur ou un transformateur. **14**

Assurez-vous qu'aucun câble de branchement n'est plié, torsadé, ou endommagé. —

Tous les modes d'écoute n'utilisent pas l'ensemble des enceintes.	23
Indiquez les distances des enceintes et réglez le niveau sonore de chaque enceinte.	31
Le format du signal d'entrée est réglé sur « PCM » ou « DTS ». Réglez-le sur « Off ».	34

■ Seuls les enceintes avant reproduisent un son

Lorsque le mode d'écoute Stereo ou Mono est sélectionné, seules les enceintes avant et le subwoofer reproduisent un son.	24
Vérifiez la configuration des enceintes.	31

■ Seule l'enceinte centrale reproduit un son

Si vous utilisez le mode d'écoute Dolby Pro Logic II Movie, Dolby Pro Logic II Music, ou Dolby Pro Logic II Game avec une source en mono, comme une station de radio AM ou un programme télévisé en mono, le son est concentré dans l'enceinte centrale.	—
Assurez-vous que les enceintes sont configurées correctement.	31

■ Les enceintes surround ne reproduisent aucun son

Lorsque le mode d'écoute T-D (Theater-Dimensional), Stereo ou Mono est sélectionné, les enceintes surround ne restituent aucun son.	24
En fonction de la source et du mode d'écoute sélectionné, il est possible que peu de sons soient reproduits par les enceintes surround. Essayez de sélectionner un autre mode d'écoute.	23-24
Assurez-vous que les enceintes sont configurées correctement.	31

■ L'enceinte centrale ne reproduit aucun son

Lorsque le mode d'écoute Stereo ou Mono est sélectionné, l'enceinte centrale ne reproduit aucun son.	24
Assurez-vous que les enceintes sont configurées correctement.	31

■ Le subwoofer ne reproduit aucun son

Le subwoofer ne reproduit aucun son tant que les enceintes B sont activées. Allumez les enceintes A.	26
Lorsque vous lisez des supports ne contenant aucune information concernant le canal chargé des effets LFE, le subwoofer ne reproduit aucun son.	—
Assurez-vous que les enceintes sont configurées correctement.	31

■ Certains formats de signal ne produisent aucun son

Vérifiez les paramètres de sortie audio numérique de l'appareil branché. Sur certaines consoles de jeu, comme celles prenant en charge les DVD, le paramètre est désactivé par défaut.	—
Avec certains DVD-vidéo, vous devez sélectionner un format de sortie audio dans un menu.	—
Certains modes d'écoute ne peuvent pas être sélectionnés avec certains signaux d'entrée.	23-24

■ Il est impossible d'obtenir une écoute en 5.1

Lorsque l'enceinte B est allumé, la lecture sur les enceintes A est réduite à 2.1 canaux.	26
-------------------------------------------------------------------------------------------	-----------

Vous ne pouvez pas toujours sélectionner tous les modes d'écoute, en fonction du nombre d'enceintes branchées.	23-24
----------------------------------------------------------------------------------------------------------------	--------------

■ Le volume des enceintes ne peut pas être réglé comme souhaité

Après avoir réglé le volume sonore individuel de chacune des enceintes, le volume sonore maximum peut être réduit.	32
--------------------------------------------------------------------------------------------------------------------	-----------

■ Un bruit parasite est audible

L'utilisation d'attaches de câbles pour attacher les câbles audio, les câbles des enceintes, etc. peut entraîner une dégradation des performances audio, aussi est-il déconseillé d'en utiliser.	—
Un câble audio peut capter des interférences. Essayez de repositionner les câbles.	—

■ La fonction Late Night ne fonctionne pas

Assurez-vous que le support source est bien en Dolby Digital, Dolby Digital Plus ou en Dolby TrueHD.	36
------------------------------------------------------------------------------------------------------	-----------

■ À propos des signaux DTS

Lorsque le programme DTS se termine et que le train de bits DTS s'arrête, l'ampli-tuner AV reste en mode d'écoute DTS et le témoin DTS reste allumé. Ceci permet d'éviter la génération de bruit lorsque vous utilisez les fonctions pause, avance rapide, ou retour rapide de votre lecteur. Si vous faites passer votre lecteur du mode DTS au mode PCM, vous pourriez ne pas entendre de son, l'ampli-tuner AV ne passant pas d'un format à l'autre de façon immédiate : dans ce cas, arrêtez votre lecteur pendant 3 secondes environ, puis reprenez la lecture.	—
Certains lecteurs CD et LD ne permettent pas de lire correctement les supports DTS, même si votre lecteur est branché à une entrée numérique de l'ampli-tuner AV. Ceci est généralement dû au fait que le train de bits DTS a été traité (par exemple, le niveau de sortie, le taux d'échantillonnage, ou la distorsion de fréquence a changé), et l'ampli-tuner AV ne le reconnaît plus comme étant un signal DTS authentique. Dans ce cas, un bruit pourrait se faire entendre.	—

Lors de la lecture d'un programme DTS, l'utilisation des fonctions de pause, d'avance rapide, ou de retour rapide de votre lecteur peut produire un petit son audible. Il ne s'agit pas d'un problème de fonctionnement.

■ Le début d'un signal audio reçu via l'entrée HDMI IN ne peut pas être entendu

Étant donné que le temps nécessaire à l'identification du format d'un signal HDMI est plus long que celui des autres signaux audio numériques, la sortie audio peut ne pas démarrer immédiatement.	—
----------------------------------------------------------------------------------------------------------------------------------------------------------------------------------------------------	---

Vidéo

■ Il n'y a aucune image

Assurez-vous que toutes les fiches de branchement vidéo sont enfoncées complètement.	12
Assurez-vous que chaque appareil vidéo est branché correctement.	13, 15
Si la source vidéo est branchée sur l'entrée vidéo d'un appareil, vous devez affecter cette entrée à un sélecteur d'entrée et votre téléviseur doit être branché sur COMPONENT VIDEO OUT .	14, 30
Si la source vidéo est branchée sur une entrée vidéo composite, votre téléviseur doit être branché sur la sortie vidéo composite correspondante.	14
Si la source vidéo est branchée sur une entrée HDMI, vous devez associer cette entrée à une touche de sélection d'entrée, et votre téléviseur doit être branché sur la sortie HDMI OUT .	13, 30
Sur votre téléviseur, assurez-vous que l'entrée vidéo à laquelle l'ampli-tuner AV est branché est bien sélectionnée.	—

■ Aucune image provenant d'une source branchée sur l'entrée HDMI IN n'est reproduite

L'utilisation d'un adaptateur HDMI vers DVI ne garantit un fonctionnement fiable. De plus, les signaux vidéo provenant d'un ordinateur ne sont pas garantis.	50
--------------------------------------------------------------------------------------------------------------------------------------------------------------	----

■ Les menus OSD ne s'affichent pas

Sur votre téléviseur, assurez-vous que l'entrée vidéo à laquelle l'ampli-tuner AV est branché est bien sélectionnée.	—
Lorsque l'ampli-tuner AV n'est pas connecté à un téléviseur via HDMI, les menus OSD ne s'affichent pas.	—

Tuner

■ La réception est parasitée, la réception stéréo FM est parasitée, ou le témoin FM STEREO ne s'allume pas

Déplacez votre antenne.	—
Éloignez l'ampli-tuner AV de votre téléviseur ou de votre ordinateur.	—
Écoutez la station en mono.	21
Lorsque vous écoutez une station AM, l'utilisation de la télécommande peut créer un bruit.	—
Le passage de véhicules et d'avions à proximité peut créer des interférences.	—
Les murs en béton affaiblissent les signaux radio.	—
Si aucune solution ne permet d'améliorer la réception, installez une antenne extérieure.	—

Télécommande

■ La télécommande ne fonctionne pas

Avant d'utiliser cet appareil, veuillez à appuyer sur RECEIVER .	—
Assurez-vous que les piles ont été insérées en respectant la polarité.	4
Insérez des piles neuves. N'insérez pas des piles de types différents et ne mélangez pas des piles neuves avec des piles usagées.	4
Assurez-vous que la télécommande n'est pas trop éloignée de l'ampli-tuner AV, et que rien ne vient obstruer le signal entre la télécommande et le capteur de télécommande de l'ampli-tuner AV.	4
Assurez-vous que l'ampli-tuner AV n'est pas exposé à la lumière directe du soleil ou à un éclairage fluorescent. Déplacez-le si nécessaire.	—
Si l'ampli-tuner AV est installé dans un meuble doté de portes en verre teinté, la télécommande peut ne pas fonctionner correctement lorsque les portes sont fermées.	—
Assurez-vous que vous avez sélectionné correctement le mode de la télécommande.	9, 41
Assurez-vous d'avoir entré le bon code de télécommande.	40
Assurez-vous que vous avez défini le même identifiant sur l'ampli-tuner AV et sur la télécommande.	34

■ Il est impossible de commander d'autres appareils

S'il s'agit d'un appareil Onkyo, assurez-vous que le câble RI et que le câble audio analogique sont branchés correctement. L'utilisation seule d'un câble RI ne sera pas suffisante.	15
Assurez-vous que vous avez sélectionné correctement le mode de la télécommande.	9, 41
Si vous avez connecté une platine à cassette à la prise TV/CD IN ou une station d'accueil RI aux prises TV/CD IN ou GAME IN ou VCR/DVR IN , vous devez régler l'écran pour que la télécommande fonctionne correctement.	27
Si vous ne pouvez pas faire fonctionner l'appareil, vous devrez entrer le code de télécommande approprié.	40
Pour commander un appareil Onkyo branché via le RI , pointez la télécommande vers l'ampli-tuner AV. Assurez-vous d'avoir tout d'abord entré le code de télécommande approprié.	40
Pour commander un appareil Onkyo qui n'est pas branché via le RI , pointez la télécommande vers l'appareil. Assurez-vous d'avoir tout d'abord entré le code de télécommande approprié.	40

Enregistrement

■ Impossible d'enregistrer

Assurez-vous que la bonne entrée est sélectionnée sur votre enregistreur.	—
Afin d'éviter que le signal ne fasse une boucle et n'endommage l'ampli-tuner AV, les signaux d'entrée ne sont pas reproduits sur les sorties avec le même nom (par exemple, VCR/DVR IN à VCR/DVR OUT).	—

Lecture sur un périphérique USB

■ Impossible d'accéder aux fichiers musicaux sur un périphérique USB

Assurez-vous que le périphérique USB correctement —
branché

L'ampli-tuner AV prend en charge les périphériques USB qui prennent en charge la classe de périphériques de stockage de masse USB. Cependant, la lecture peut s'avérer impossible avec certains périphériques USB, même s'ils sont conformes à la classe de périphériques de stockage de masse USB. **48**

Les périphériques mémoire USB dotés de fonctions de sécurité ne peuvent pas être lus. **20**

Autres

■ Consommation en veille

Dans les cas suivants, la consommation peut atteindre un maximum de 31 W : **35**

- le réglage « **HDMI Ctrl (RIHD)** » est configuré sur « **On** ». (Selon l'état du téléviseur, l'ampli-tuner AV entre en mode veille, comme d'habitude.)

■ Le son change lorsque je branche mes écouteurs

Lorsqu'un casque est branché, le mode d'écoute —
passe automatiquement sur Stereo, à moins qu'il ne soit déjà réglé sur Stereo, Mono ou Direct.

■ Comment puis-je modifier la langue d'une source multiplexée ?

Utilisez le paramètre « **Input Ch (Mux)** » dans le menu « **Audio Adjust** » pour sélectionner l'option « **Main** » ou « **Sub** ». **32**

■ Les fonctions RI ne fonctionnent pas

Pour utiliser la fonction **RI**, vous devez établir une connexion **RI** et une connexion audio analogique (RCA) entre l'appareil et l'ampli-tuner AV, même s'ils sont raccordés par une liaison numérique. **15**

■ Les paramètres suivants peuvent être utilisés pour les entrées vidéo composite

Vous devez utiliser les touches de l'appareil pour appliquer ces paramètres.

Sur l'ampli-tuner AV, appuyez simultanément sur le sélecteur d'entrée de la source d'entrée que vous souhaitez configurer et sur le bouton **SETUP**. Tout en maintenant enfoncé le bouton du sélecteur d'entrée, appuyez sur **SETUP** jusqu'à ce que « **Video ATT:ON** » s'affiche à l'écran. Puis, relâchez les deux boutons. Pour réactiver le réglage, répétez le processus ci-dessus afin que le « **Video ATT:OFF** » s'affiche à l'écran, puis relâchez les boutons.

• Atténuation de la vidéo

Ce paramètre peut être sélectionné pour les entrées **BD/DVD**, **VCR/DVR**, **CBL/SAT**, **GAME**, ou **AUX**.

Si une console de jeu est branchée sur l'entrée vidéo composite, et si l'image n'est pas très claire, vous pouvez atténuer le gain.

Video ATT:OFF : (par défaut).

Video ATT:ON : le gain est réduit de 2 dB.

■ Si l'image sur votre téléviseur/moniteur raccordé à la sortie HDMI OUT est instable, essayez de désactiver la fonction DeepColor

Pour désactiver la fonction DeepColor, appuyez simultanément sur les boutons **CBL/SAT** et **ON/STANDBY** de l'ampli-tuner AV. Tout en maintenant **CBL/SAT** enfoncé, appuyez sur **ON/STANDBY** jusqu'à ce que « **Off** » s'affiche à l'écran. Puis, relâchez les deux boutons. Pour réactiver la fonction DeepColor, répétez le processus ci-dessus jusqu'à ce que « **On** » s'affiche à l'écran, puis relâchez les deux boutons.

L'ampli-tuner AV contient un micro-ordinateur permettant le traitement du signal et les fonctions de commande. Dans de très rares cas, de grandes interférences, un bruit causé par une source externe, ou l'électricité statique peuvent le bloquer. Dans le cas improbable où cela se produirait, débranchez le cordon d'alimentation de la prise murale, patientez au moins pendant 5 secondes, puis rebranchez-le.

Onkyo n'est pas responsable des dommages causés (comme les pénalités relatives à la location des CD) dus aux enregistrements ayant échoué du fait d'un mauvais fonctionnement de l'appareil. Avant d'enregistrer des données importantes, assurez-vous que le support sera enregistré correctement.

Avant de débrancher le cordon d'alimentation de la prise murale, mettez l'ampli-tuner AV en veille.

Conseil de connexion et trajet du signal vidéo

L'ampli-tuner AV prend en charge plusieurs formats de connexion afin d'assurer la compatibilité avec une large gamme d'appareils audiovisuels. Le format choisi dépend des formats pris en charge par vos appareils. Utilisez les sections suivantes comme guide.

Les menus de configuration OSD apparaissent uniquement si le téléviseur est branché sur la sortie HDMI OUT. Si votre téléviseur est branché sur la sortie MONITOR OUT V ou à la sortie COMPONENT VIDEO OUT, utilisez l'affichage de l'ampli-tuner AV lorsque vous modifiez les paramètres.

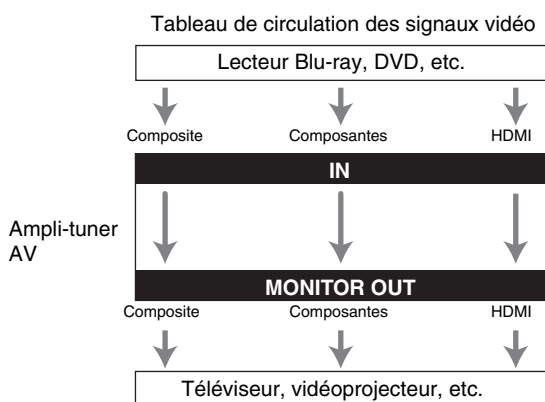
Remarque

- Les menus OSD s'affichent uniquement si :
 - Il n'y a pas d'entrée vidéo, ou
 - L'entrée vidéo est 480p, 576p, 720p, 1080i ou 1080p.

Formats de connexion vidéo

Un appareil vidéo peut être raccordé à l' à l'aide de l'un des formats de connexion vidéo suivants : vidéo composite, vidéo composant ou HDMI, ce dernier offrant la meilleure qualité d'image.

Lors de la sélection d'un format de connexion, n'oubliez pas que l'ampli-tuner AV ne réalise pas de conversion de formats, de sorte que seules des sorties au même format que l'entrée émettent un signal.

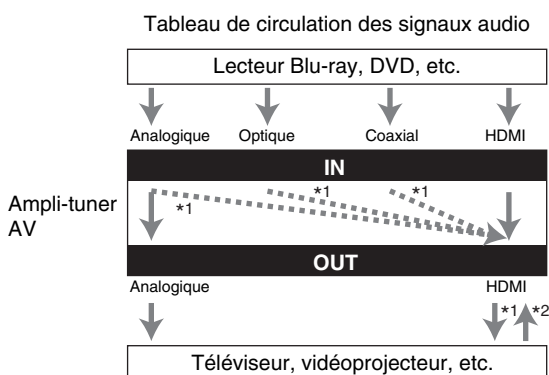


Formats de connexion audio

Un appareil audio peut être raccordé à l'aide de l'un des formats de connexion audio suivants : analogique, optique, coaxial ou HDMI.

Lorsque vous choisissez un format de connexion, n'oubliez pas que l'ampli-tuner AV ne convertit pas les signaux d'entrée numériques pour les sorties de ligne analogiques et inversement. Par exemple, des signaux audio connectés à une entrée numérique optique ou coaxiale ne sont pas restitués par la sortie VCR/DVR OUT analogique.

Si des signaux sont présents à plus d'une entrée, les entrées seront sélectionnées automatiquement selon l'ordre de priorité suivant : HDMI, numérique, analogique.



*1 Dépend du réglage de « **Audio TV Out** » (→ **page 35**).

*2 Ce réglage est disponible si le réglage « **Audio Return Ch** » est configuré sur « **Auto** » (→ **page 35**), vous devez sélectionner le sélecteur d'entrée **TV/CD** et votre téléviseur doit prendre en charge la fonction ARC.

Fonctionnalités USB

Configuration requise des périphériques USB

- Classe de périphérique de stockage de masse USB (cependant non systématiquement garanti).
- Format de système de fichiers FAT16 ou FAT32.
- Vous pouvez afficher jusqu'à 255 dossiers, et les dossiers peuvent être imbriqués jusqu'à une profondeur de 8 niveaux.
- Les concentrateurs USB et les périphériques USB dotés de fonctions de concentrateur ne sont pas pris en charge.

Formats de fichiers audio pris en charge

Pour la lecture depuis un périphérique USB, l'ampli-tuner AV prend en charge les formats de fichiers musicaux suivants.

Les fichiers à débit binaire variable (VBR) sont pris en charge. (Les temps de lecture peuvent ne pas s'afficher correctement.)

■ **MP3 (.mp3 ou .MP3)**

- Les fichiers MP3 doivent être au format MPEG-1/MPEG-2.5 Audio Layer 3 avec une fréquence d'échantillonnage de 8 kHz, 11,025 kHz, 12 kHz, 16 kHz, 22,05 kHz, 24 kHz, 32 kHz, 44,1 kHz, 48 kHz et un débit binaire compris entre 8 kbps et 320 kbps. Les fichiers non pris en charge ne peuvent pas être lus.

■ **WMA (.wma ou .WMA)**

WMA (Windows Media Audio) est une technologie de compression audio développée par Microsoft Corporation. Les données audio peuvent être codées au format WMA à l'aide de Windows Media® Player.

- L'option de copyright des fichiers WMA doit être désactivée.
- Fréquences d'échantillonnage de 32 kHz, 44,1 kHz, 48 kHz et les débits binaires compris entre 48 kbps et 320 kbps sont pris en charge.
- Les formats WMA DRM/Pro/Voice ne sont pas pris en charge.

■ **AAC (.aac/.m4a/.mp4/.AAC/.M4A ou .MP4)**

AAC concerne les données audio MPEG-2/MPEG-4.

- Les fréquences d'échantillonnage de 16 kHz, 22,05 kHz, 24 kHz, 32 kHz, 44,1 kHz, 48 kHz et les débits binaires compris entre 8 kbps et 320 kbps sont pris en charge.

■ **FLAC (.flac ou .FLAC)**

FLAC est un format de fichier destiné à la compression des données audio sans perte.

- Les fréquences d'échantillonnage de 32 kHz, 44,1 kHz et 48 kHz sont prises en charge.
- Bit de quantification 16 bits, 24 bits

À propos de l'interface HDMI

Conçue pour répondre à la demande accrue en programmes de télévision numérique, la norme HDMI (High Definition Multimedia Interface) est une nouvelle norme d'interface numérique permettant de raccorder des téléviseurs, des vidéoprojecteurs, des lecteurs Blu-ray/DVD, des décodeurs numériques et autres appareils vidéo. Jusqu'à présent, plusieurs câbles audio et vidéo différents étaient nécessaires pour raccorder des appareils audiovisuels. Avec la norme HDMI, un seul câble permet d'acheminer les signaux de commande, les signaux vidéo numériques et les signaux émis par un maximum de huit canaux audio numériques (PCM 2 can., audio numérique multicanaux et PCM multicanaux). Le flux vidéo HDMI (signal vidéo) est compatible avec la norme DVI (Digital Visual Interface)*1 : les téléviseurs et les écrans dotés d'une entrée DVI peuvent donc être branchés au moyen d'un câble adaptateur HDMI/DVI. (Cela ne fonctionne pas avec tous les téléviseurs et écrans, auquel cas, aucune image n'apparaît.)

L'ampli-tuner AV utilise le protocole HDCP (High-bandwidth Digital Content Protection)*2, de sorte que seuls les appareils compatibles pourront afficher l'image.

L'interface HDMI de l'ampli-tuner AV repose sur les éléments suivants :

Audio Return Channel, 3D, x.v.Color, Deep Color, Lip Sync, DTS-HD Master Audio, DTS-HD High Resolution Audio, Dolby TrueHD, Dolby Digital Plus, DSD et PCM multicanal

Formats audio pris en charge

- PCM linéaire à deux canaux (32–192 kHz, 16/20/24 bits)
- PCM linéaire multicanaux (jusqu'à 7.1 can., 32–192 kHz, 16/20/24 bits)
- Train de bits (DSD, Dolby Digital, Dolby Digital Plus, Dolby TrueHD, DTS, DTS-HD High Resolution Audio, DTS-HD Master Audio)

Votre lecteur Blu-ray/DVD doit également prendre en charge la sortie HDMI des formats audio ci-dessus.

À propos de la protection des droits d'auteur

L'ampli-tuner AV prend en charge la norme HDCP (High-bandwidth Digital Content Protection)*2, un système de protection des signaux vidéo numériques contre la copie. Les autres appareils connectés à l'ampli-tuner AV via une liaison HDMI doivent également prendre en charge la norme HDCP.

*1 DVI (Digital Visual Interface) : norme d'interface d'affichage numérique développée par le DDWG*3 en 1999.

*2 HDCP (High-bandwidth Digital Content Protection) : technologie de cryptage vidéo développée par Intel pour les interfaces HDMI/DVI. Elle permet de protéger le contenu vidéo et nécessite un appareil compatible HDCP pour afficher les données vidéo cryptées.

*3 DDWG (Digital Display Working Group) : dirigé par Intel, Compaq, Fujitsu, Hewlett Packard, IBM, NEC et Silicon Image, l'objectif affiché de ce groupe d'industriels est de répondre aux besoins du secteur en matière de connectivité numérique pour les écrans PC et numériques hautes performances.

Remarque

- Le flux vidéo HDMI est compatible avec la norme DVI (Digital Visual Interface) : les téléviseurs et les écrans dotés d'une entrée DVI peuvent donc être branchés au moyen d'un câble adaptateur HDMI/DVI. (Remarque : les connexions DVI n'acheminent que les signaux vidéo et vous devez donc effectuer un branchement séparé pour les signaux audio.) Toutefois, nous ne pouvons garantir la fiabilité de fonctionnement avec un adaptateur de ce type. De plus, les signaux vidéo provenant d'un PC ne sont pas pris en charge.
- Le signal audio HDMI (taux d'échantillonnage, longueur en bits, etc.) peut être limité par l'appareil source raccorder. Si l'image est de mauvaise qualité ou si aucun son n'est émis par l'appareil branché via HDMI, vérifiez les réglages. Consultez le manuel d'instructions de l'appareil branché pour plus d'informations.

Utilisation d'un téléviseur, d'un lecteur ou d'un enregistreur compatible RIHD

RIHD, qui signifie Remote Interactive over HDMI, est le nom de la fonction de commande du système des appareils Onkyo. L'ampli-tuner AV est compatible avec les commandes CEC (Consumer Electronics Control), ce qui permet de commander le système via la connexion HDMI. La norme CEC assure l'interopérabilité entre différents appareils. Toutefois, nous ne pouvons garantir que ces commandes fonctionneront avec des appareils non compatibles **RIHD**.

À propos des appareils compatibles RIHD

Les appareils suivants sont compatibles **RIHD**. (À la date de janvier 2011)

■ TV

- Téléviseurs compatibles Toshiba REGZA-LINK
- Téléviseurs Sharp

■ Lecteurs/enregistreurs

- Lecteurs Onkyo et Integra compatibles **RIHD**
- Lecteurs et enregistreurs Toshiba compatibles REGZA-LINK (uniquement s'ils sont utilisés avec un téléviseur Toshiba compatible REGZA-LINK)
- Lecteurs et enregistreurs Sharp (uniquement s'ils sont utilisés avec un téléviseur Sharp)

* Il est possible que des modèles différents de ceux mentionnés ci-dessus bénéficient d'une certaine interopérabilité s'ils sont compatibles CEC, qui représente une partie de la norme HDMI, mais leur fonctionnement n'est pas garanti.

Remarque

- Ne branchez pas plus d'appareils compatibles **RIHD** que le nombre indiqué ci-dessous à la borne d'entrée HDMI de façon à ce que les opérations liées fonctionnent correctement.
 - Jusqu'à trois lecteurs Blu-ray/DVD.
 - Jusqu'à trois graveurs Blu-ray/graveurs DVD/enregistreurs vidéo numériques.
 - Jusqu'à 4 pour le décodeur câble/satellite.
- Ne branchez pas l'ampli-tuner AV à l'autre ampli-tuner AV/amplificateur audiovisuel via HDMI.
- Quand un nombre d'appareils compatibles **RIHD** supérieur au nombre indiqué ci-dessus est branché, les opérations liées ne sont pas garanties.

Opérations réalisables avec un branchement RIHD

■ Pour les téléviseurs compatibles RIHD

Les opérations liées suivantes sont possibles en raccordant l'ampli-tuner AV à un téléviseur compatible **RIHD**.

- L'ampli-tuner AV entre en mode veille lorsque l'alimentation du téléviseur passe en veille.
- Vous pouvez configurer l'écran de menu du téléviseur soit pour émettre le son via les enceintes raccordées à l'ampli-tuner AV, soit via les enceintes du téléviseur.
- Il est possible de reproduire la vidéo/le son depuis l'antenne ou depuis la prise d'entrée du téléviseur à partir des enceintes raccordées à l'ampli-tuner AV. (Un raccordement tel qu'un câble numérique optique ou similaire est nécessaire en plus du câble HDMI.)
- L'entrée sur l'ampli-tuner AV peut-être sélectionnée grâce à la télécommande du téléviseur.
- Des opérations telles que l'ajustement du volume, ou des opérations similaires, pour l'ampli-tuner AV peuvent être réalisées à partir de la télécommande du téléviseur.

■ Pour les lecteurs/enregistreurs compatibles RIHD

L'opération liée suivante est possible en raccordant l'ampli-tuner AV à un lecteur/enregistreur compatible **RIHD**.

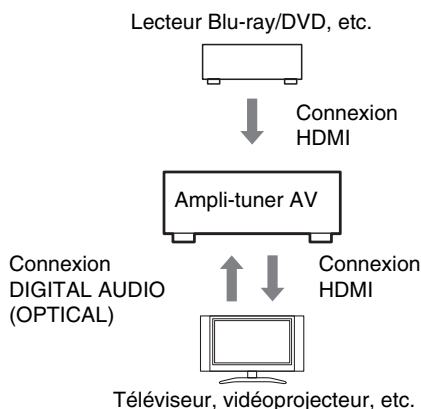
- Lorsque la lecture démarre sur le lecteur/enregistreur, l'entrée de l'ampli-tuner AV commute sur l'entrée HDMI du lecteur/enregistreur en cours de lecture.
- L'utilisation du lecteur/enregistreur est possible à l'aide de la télécommande fournie avec l'ampli-tuner AV.

* Il est possible que toutes les fonctions ne soient pas opérationnelles selon le modèle.

■ Comment procéder à la connexion et au réglage

1 Vérifiez la connexion et le réglage.

1. Branchez la prise **HDMI OUT** sur la prise d'entrée HDMI du téléviseur.



2. Branchez la sortie audio du téléviseur sur la prise **OPTICAL IN 2** de l'ampli-tuner AV à l'aide d'un câble optique numérique.

Remarque

- Lorsque que la fonction du canal audio de retour (ARC) est utilisée avec un téléviseur compatible ARC, cette connexion n'est pas nécessaire (→ **page 35**).
3. Branchez la sortie HDMI du lecteur/graveur de disque Blu-ray/DVD sur la prise **HDMI IN 1** de l'ampli-tuner AV.

Remarque

- Il est nécessaire d'attribuer l'entrée HDMI lors de la connexion du lecteur/graveur de disque Blu-ray/DVD à d'autres prises (→ **page 30**). N'attribuez pas les appareils raccordés à HDMI IN à l'entrée TV/CD à ce stade. Le fonctionnement approprié du CEC (Consumer Electronics Control) n'est pas garanti.

2 Chacun des « HDMI Setup » est modifié selon le réglage suivant.

- **HDMI Ctrl (RIHD) : On**
- **Audio Return Ch (ARC) : Auto**

Consultez les informations complémentaires de chaque réglage (→ **page 35**).

3 Vérifiez les réglages.

1. Allumez l'alimentation de tous les appareils raccordés.
2. Coupez l'alimentation du téléviseur, et vérifiez que l'alimentation des appareils raccordés est coupée automatiquement grâce à l'opération liée.
3. Allumez le lecteur/graveur Blu-ray/DVD, etc.
4. Démarrez la lecture sur le lecteur/graveur Blu-ray/DVD, et vérifiez les points suivants.
 - L'alimentation de l'ampli-tuner AV s'allume automatiquement, et l'entrée sur laquelle est raccordé le lecteur/graveur Blu-ray/DVD est sélectionnée.
 - L'alimentation du téléviseur s'allume automatiquement, et l'entrée sur laquelle est raccordé l'ampli-tuner AV est sélectionnée.
5. En vous conformant au mode d'emploi du téléviseur, sélectionnez « Utiliser les enceintes du téléviseur » sur l'écran du menu du téléviseur, et vérifiez que le son est émis par les enceintes du téléviseur et non par celles raccordées à l'ampli-tuner AV.
6. Sélectionnez « Utiliser les enceintes raccordées à l'ampli-tuner AV » sur l'écran du menu du téléviseur, et vérifiez que le son est émis par les enceintes raccordées à l'ampli-tuner AV et non par celles du téléviseur.

Remarque

- Procédez aux opérations ci-dessus lorsque vous avez utilisé à l'origine l'ampli-tuner AV, lorsque les réglages de chaque appareil sont modifiés, lorsque l'alimentation principale de chaque appareil est coupée, lorsque le câble d'alimentation est débranché ou lorsqu'il y a eu une coupure de courant.

4 Utilisation à l'aide de la télécommande.

Pour les boutons utilisables (→ **page 40**).

Remarque

- Il est possible que le son de DVD-Audio ou de Super Audio CD ne soit pas reproduit sur les enceintes du téléviseur. Vous pouvez reproduire le son sur les enceintes du téléviseur en réglant la sortie audio du lecteur DVD sur 2ch PCM. (Cela peut s'avérer impossible pour certains modèles de lecteurs.)
- Même si vous le réglez sur la sortie audio des enceintes du téléviseur, le son est reproduit sur les enceintes raccordées à l'ampli-tuner AV lorsque vous ajustez le volume ou que vous commutez l'entrée sur l'ampli-tuner AV. Pour reproduire le son sur les enceintes du téléviseur, procédez à nouveau aux opérations sur le téléviseur.
- Ne raccordez pas le câble **RI** lors du branchement sur les appareils compatibles avec les commandes audio **RI** et **RI**.
- Lorsque vous sélectionnez une autre prise que la prise HDMI où l'ampli-tuner AV est raccordé en tant qu'entrée sur le téléviseur, l'entrée de l'ampli-tuner AV commute sur « TV/CD ».
- L'ampli-tuner AV s'allume automatiquement lorsqu'il estime cela nécessaire. Même si l'ampli-tuner AV est raccordé à un téléviseur ou à un lecteur/enregistreur compatible **RIHD**, il ne s'allume pas si cela n'est pas nécessaire. Il est possible qu'il ne s'allume pas si le téléviseur est réglé pour reproduire le son sur le téléviseur.
- Il est possible les fonctions liées à l'ampli-tuner AV ne soient pas opérationnelles selon le modèle. Dans ce cas, utilisez directement l'ampli-tuner AV.

Caractéristiques techniques

Section amplificateur

Puissance de sortie nominale

Tous les canaux : (Amérique du Nord)
Puissance continue de 65 W minimum par canal, charges de 8 ohms, 2 canaux utilisant une fréquence de 20 Hz à 20 kHz, avec une distorsion harmonique totale maximale de 0,7% (FTC)
Puissance continue de 90 W minimum par canal, charges de 6 ohms, 2 canaux utilisant une fréquence de 1 kHz, avec une distorsion harmonique totale maximale de 0,9% (FTC)
(Europe)
5 canal × 100 W à 6 ohms, 1 kHz, 1 canal alimenté à 1% (IEC)

Puissance dynamique*

* IEC60268-Puissance de sortie maximale à court terme

160 W (3 Ω, avant)
125 W (4 Ω, avant)
85 W (8 Ω, avant)

THD+N (distorsion harmonique totale+bruit)

0,08 % (20 Hz - 20 kHz demi-puissance)

Facteur d'amortissement

60 (avant, 1 kHz, 8 Ω)

Sensibilité et impédance d'entrée (asymétrique)

200 mV/47 kΩ (LINE)

Niveau de sortie RCA nominal et impédance

200 mV/2,2 kΩ (REC OUT)

Niveau de sortie RCA maximum et impédance

2 V/2,2 kΩ (REC OUT)

Distorsion de fréquence

20 Hz - 50 kHz/+1 dB, -3 dB (DSP bypass)

Caractéristiques du réglage de la tonalité

±10 dB, 50 Hz (GRAVES)
±10 dB, 20 kHz (AIGUS)

Rapport signal-bruit

100 dB (LINE, IHF-A)

Impédance des enceintes

6 Ω - 16 Ω

Section vidéo

Sensibilité d'entrée/Niveau et impédance de sortie

1 V_{p-p}/75 Ω (Composant Y)
0,7 V_{p-p}/75 Ω (Composantes P_B/C_B, P_R/C_R)
1 V_{p-p}/75 Ω (Composite)

Distorsion de fréquence de la vidéo composantes

5 Hz - 100 MHz/+0 dB, -3 dB

Section tuner

Plage de fréquences FM

(Amérique du Nord)
87,5 MHz - 107,9 MHz
(Europe)
87,5 MHz - 108,0 MHz, RDS

Plage de fréquences AM

522/530 kHz - 1611/1710 kHz

Stations programmables

40

Généralités

Alimentation (Amérique du Nord)
120 V CA, 60 Hz
(Europe)
CA 230 V, 50 Hz

Consommation (Amérique du Nord)
3,3 A
(Europe)
300 W

Consommation électrique sans le son
40 W

Consommation en veille (Amérique du Nord)
0,2 W
(Europe)
0,3 W

Dimensions (L × H × P) 435 mm × 150 mm × 328 mm

Poids 7,5 kg

■ HDMI

Entrée IN 1, IN 2, IN 3

Sortie OUT

Tableau des résolutions vidéo

1080p

Format audio Dolby TrueHD, DTS-HD Master Audio, DVD-Audio, DSD

Pris en charge 3D, Audio Return Channel, DeepColor, x.v.Color, LipSync, CEC (RIHD)

■ Entrées vidéo

Composantes IN 1, IN 2

Composite BD/DVD, VCR/DVR, CBL/SAT, GAME, AUX

■ Sorties vidéo

Composantes OUT

Composite MONITOR OUT, VCR/DVR OUT

■ Entrées audio

Numérique Optiques : 2
Coaxiales : 1

Analogique BD/DVD, VCR/DVR, CBL/SAT, GAME, TV/CD, AUX

■ Sorties audio

Analogique VCR/DVR

Sortie pré-subwoofer 1

Sorties enceintes SP-A (L, R, C, SL, SR) + SP-B (L, R)

Casque 1 (6,3 ø)

■ Autres

USB 1 (avant)

RI 1

Les caractéristiques techniques et les fonctionnalités de cet appareil sont susceptibles d'être modifiées sans préavis.

ADVERTENCIA:

PARA REDUCIR EL RIESGO DE INCENDIOS O DE DESCARGAS ELÉCTRICAS, NO EXPONGA ESTE APARATO A LA LLUVIA NI A LA HUMEDAD.

PRECAUCIÓN:

PARA REDUCIR EL RIESGO DE DESCARGAS ELÉCTRICAS, NO quite la cubierta (o panel posterior). En su interior no existe ninguna pieza que pueda reparar el usuario. En caso de avería, solicite los servicios de personal de reparación cualificado.



WARNING
RISK OF ELECTRIC SHOCK
DO NOT OPEN

AVIS
RISQUE DE CHOC ELECTRIQUE
NE PAS OUVRIR



El símbolo de rayo con cabeza de flecha, inscrito en un triángulo equilátero, tiene la finalidad de avisar al usuario la presencia de "tensiones peligrosas" no aisladas dentro de la caja del producto que son de magnitud suficiente como para constituir un riesgo de descargas eléctricas a personas



El signo de exclamación, inscrito en un triángulo equilátero, tiene la finalidad de avisar al usuario la presencia de instrucciones importantes de operación y mantenimiento (reparación) en la literatura que acompaña a este producto.

Instrucciones de seguridad importantes

1. Lea estas instrucciones.
2. Guarde estas instrucciones.
3. Tenga en cuenta todas las advertencias.
4. Siga todas las instrucciones.
5. No use este aparato cerca del agua.
6. Límpielo únicamente con un paño seco.
7. No bloquee los orificios de ventilación. Instálelo siguiendo las instrucciones del fabricante.
8. No lo instale cerca de radiadores, aparatos de calefacción, estufas ni ningún tipo de aparatos (incluyendo amplificadores) que generen calor.
9. Tenga en cuenta los fines de seguridad de los conectores con derivación a masa y / o polarizados. Los conectores polarizados tienen dos contactos, uno de mayor tamaño que el otro. Un conector con derivación a masa tiene dos contactos con un tercero para derivar a masa. El contacto ancho o el tercer contacto se instalan con fines de seguridad. Si el conector del equipo no encaja en la toma de corriente disponible, acuda a un técnico electricista cualificado para que le sustituya la toma obsoleta.
10. Evite que el cable de alimentación pueda ser pisado o atrapado, en especial en los conectores, y en los puntos en que sale del aparato.
11. Use sólo los accesorios / conexiones especificados por el fabricante.
12. Use sólo el soporte, trípode, abrazadera o mesa indicados por el fabricante, o vendidos junto con el aparato. Si utiliza una mesilla con ruedas, tenga cuidado, al desplazar el conjunto de mesilla / aparato, ya que si se vuelca podría recibir lesiones.
13. Desconecte este aparato si hay tormenta o cuando no vaya a ser utilizado por largos períodos de tiempo.
14. Deje que el mantenimiento lo lleve a cabo personal cualificado. Es necesario reparar el aparato cuando ha recibido algún tipo de daño, como por ejemplo si el cable de alimentación ha sufrido daños, si se ha derramado algún líquido en el interior del aparato o si éste ha quedado expuesto a la lluvia o humedad y no funciona normalmente o si ha caído al suelo.
15. Daños que requieren reparación
Desenchufe el aparato y solicite los servicios de personal cualificado cuando:
 - A. El cable de alimentación o el enchufe esté dañado.
 - B. En el interior del aparato hayan entrado objetos sólidos o líquidos.
 - C. El aparato haya estado expuesto a la lluvia o al agua.
 - D. El aparato parezca no funcionar adecuadamente aunque se sigan las instrucciones de operación. Ajuste solamente los controles indicados en el manual de instrucciones, ya que un ajuste inadecuado podría resultar en daños, y podría requerir el trabajo laborioso de un técnico cualificado para devolver el aparato a su funcionamiento normal.
 - E. El aparato haya caído o haya sufrido otros daños, y.
 - F. El aparato parezca no funcionar normalmente, indicando que necesita reparación.
16. Introducción de objetos sólidos y líquidos
No introduzca nunca ningún objeto a través de las aberturas del aparato, ya que podrían tocar puntos de tensión peligrosa o cortocircuitar partes, lo que resultaría en un incendio o descargas eléctricas. El equipo no se debería exponer a gotas ni a salpicaduras y nunca debería colocar objetos que contengan líquidos, como los floreros, encima de éste. No coloque velas ni otros objetos incandescentes encima de la unidad.
17. Baterías
Tenga en cuenta los aspectos ambientales y siga las regulaciones locales a la hora de desechar las baterías.
18. Si instala el aparato en una instalación empotrada, como en una estantería o en una librería, asegúrese de que esté bien ventilado.
Deje 20 cm de espacio libre por encima y por los lados y 10 cm en la parte posterior. El borde posterior del estante o el tablero de encima del aparato debería estar a unos 10 cm del panel posterior o de la pared, de forma que deje un espacio libre para que el aire caliente pueda circular.
La protección de temperatura actúa si el aparato alcanza una temperatura elevada inusual.
El aparato no podrá funcionar hasta que se enfríe.

ADVERTENCIA PARA CARRITOS
CON RUEDAS



S3125A

Precauciones

1. **Copyright de las grabaciones**—A menos que se utilice de forma exclusivamente personal, la grabación de material sujeto a copyright es ilegal sin el permiso del propietario del copyright.
2. **Fusible de CA**—El fusible de CA se encuentra en el interior de la unidad y no es un elemento accesible al usuario. Si todavía no puede activar la unidad, póngase en contacto con su distribuidor Onkyo.
3. **Mantenimiento**—De vez en cuando limpie esta unidad con un paño suave. Para la suciedad más difícil de eliminar, use un paño suave ligeramente humedecido con una solución de agua y detergente suave. A continuación, seque la unidad inmediatamente con un paño limpio. No use paños abrasivos, alcohol, ni disolventes químicos de ningún tipo ya que con ellos podría dañar el acabado de la unidad e incluso borrar la serigrafía del panel.

4. Alimentación

ATENCIÓN

ANTES DE CONECTAR LA UNIDAD POR PRIMERA VEZ, LEA CON ATENCIÓN LA SECCIÓN SIGUIENTE.

Los voltajes de las tomas de CA varían para cada país. Compruebe que el voltaje de su zona cumpla con los requisitos de voltaje indicados en la etiqueta de características que se encuentra en el panel posterior de esta unidad (por ejemplo, AC 230 V, 50 Hz o AC 120 V, 60 Hz).

El cable de alimentación se utiliza para desconectar esta unidad de la fuente de alimentación de CA. Asegúrese de que el conector esté siempre operativo (fácilmente accesible).

Al pulsar el botón **[ON/STANDBY]** para seleccionar el modo Standby no se desconecta totalmente de la red eléctrica. Si no va a utilizar la unidad durante un período de tiempo prolongado, extraiga el cable de alimentación de la toma de red de CA.

5. Evitar pérdidas auditivas

Precaución

Una presión de sonido excesiva de los auriculares de botón y de los auriculares de cabeza puede causar pérdidas auditivas.

6. Baterías y exposición al calor

Aviso

Las baterías (paquete de baterías o baterías instaladas) no deben exponerse a un calor excesivo como los rayos del sol, fuego o similar.

7. Nunca toque esta unidad con las manos

húmedas—Nunca utilice esta unidad ni su cable de alimentación si tiene las manos húmedas o mojadas. Si penetra agua o algún otro líquido en el interior de esta unidad, hágalo revisar por su distribuidor Onkyo.

8. Notas acerca del manejo de la unidad

- Si tiene que transportar esta unidad, use el embalaje original para empaquetarlo de la misma forma en que estaba empaquetado originalmente al adquirirlo.
- No deje por mucho tiempo objetos de plástico o goma sobre esta unidad ya que, con el tiempo, podrían dejar marcas en la superficie.
- Después de un uso prolongado, es posible que los paneles superior y posterior de esta unidad se calienten. Esto es normal.
- Si no va a usar esta unidad por un largo período de tiempo, es posible que al activarla de nuevo no funcione correctamente, por lo que es aconsejable que la utilice de vez en cuando.

Para los modelos europeos

Declaración de Conformidad	
Nosotros, de ONKYO EUROPE ELECTRONICS GmbH LIEGNITZERSTRASSE 6, 82194 GROEBENZELL, ALEMANIA	
declaramos, bajo nuestra propia responsabilidad, que el producto de ONKYO que se describe en el presente manual de instrucciones cumple con las normas técnicas EN60065, EN55013, EN55020 y EN61000-3-2, -3-3.	
GROEBENZELL, ALEMANIA	 K. MIYAGI
ONKYO EUROPE ELECTRONICS GmbH	

Accesorios suministrados

Asegúrese de que dispone de los siguientes accesorios:

Antena de FM para interiores (→ página 16)

Antena en bucle de AM (→ página 16)

Etiquetas para los cables de los altavoces (→ página 11)

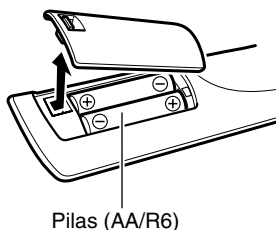
Mando a distancia (RC-799M) y dos pilas (AA/R6) (→ página 4)

* En los catálogos y en el embalaje, la letra que aparece al final del nombre del producto indica el color. Las especificaciones y las operaciones son las mismas, independientemente del color.

■ Instalación de las pilas

Nota

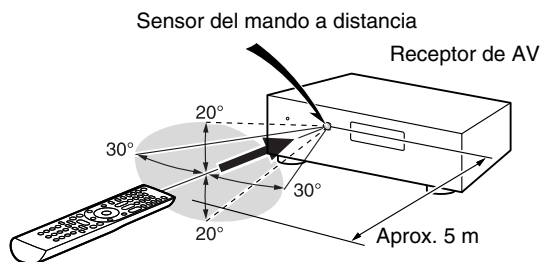
- Si el mando a distancia no funciona de forma fiable, pruebe a cambiar las pilas.
- No mezcle pilas nuevas y gastadas o diferentes tipos de pilas.
- Si no piensa utilizar el mando a distancia durante un período de tiempo prolongado, retire las pilas para evitar daños por fugas o corrosión.
- Las pilas gastadas deberán retirarse lo antes posible para evitar daños causados por fugas o corrosión.



Pilas (AA/R6)

■ Uso del mando a distancia

Para usar el mando a distancia, apúntelo al sensor del mando a distancia del receptor de AV, según se muestra a continuación.



Índice

Introducción

Instrucciones de seguridad importantes	2
Precautiones	3
Accesorios suministrados	4
Características	6
Paneles frontal y posterior	7
Panel frontal	7
Pantalla	8
Panel posterior	8
Mando a distancia	9
Cómo controlar el Receptor de AV	9

Conexiones

Conexión del Receptor de AV	10
Conexión de los altavoces	10
Acerca de las conexiones de AV	12
Conexión de componentes con HDMI	13
Conexión de componentes	14
Conexión de componentes RI de Onkyo	15
Conexión de un componente de grabación	15
Conexión de la antena	16
Conexión del cable de alimentación	16

Encendido y operaciones básicas

Encendido/apagado del Receptor de AV	17
Encendido	17
Apagado	17
Reproducción	18
Reproducción del componente conectado	18
Cómo controlar el contenido de los dispositivos USB	18
Explicación de los iconos de la pantalla	19
Reproducción de iPod/iPhone a través de USB	19
Reproducción de un dispositivo USB	20
Escuchar la radio AM/FM	20
Uso de las funciones básicas	23
Utilización de los modos de audición	23
Uso del menú Home	26
Selección de los altavoces A y B	26
Utilización del temporizador de apagado	26
Ajuste del brillo de la pantalla	27
Visualización de información de la fuente	27
Cambio de la pantalla de entrada	27
Uso de Music Optimizer	27
Cómo silenciar el Receptor de AV	28
Utilización de auriculares	28
Grabación	28

Operaciones avanzadas

Configuración avanzada	29
Menús de configuración en pantalla	29
Procedimientos comunes en el menú de configuración	29
HDMI Input (Entrada HDMI)	30
Component (Entrada de vídeo de componentes)	30
Digital Audio (Entrada de audio digital)	30
Sp Config (Configuración de altavoces)	31
Sp Distance (Distancia de altavoces)	31
Level Cal (Calibración de nivel)	32
Audio Adjust (Ajuste de audio)	32
Source Setup (Configuración de la fuente)	33
Hardware	34
HDMI Setup (Configuración de HDMI)	35
Utilización de los ajustes de audio	36

Cómo controlar otros componentes

Reproducción de iPod/iPhone a través del Dock Onkyo	38
Uso del Dock Onkyo	38
Control del iPod/iPhone	38
Cómo controlar otros componentes de Onkyo	40
Códigos de mando a distancia preprogramados	40
Introducción de códigos de mando a distancia	40
Códigos de mando a distancia para componentes Onkyo conectados a través de RI	40
Reajuste de los botones de REMOTE MODE	41
Cómo restablecer el mando a distancia	41
Cómo controlar otros componentes	41

Apéndice

Resolución de problemas	43
Consejos de conexión y ruta de la señal de vídeo	47
Características de USB	48
Acerca de HDMI	49
Uso de un televisor, reproductor o grabador compatible con RIHD	50
Especificaciones	52

Para restablecer los valores de fábrica del receptor de AV, enciéndalo y, manteniendo pulsado el botón VCR/DVR, pulse  ON/STANDBY (→ página 43).

Características

Amplificador

- 65 vatios/canal a 8 ohms (FTC)
- 100 vatios/canal a 6 ohms (IEC)
- Circuitería de volumen de ganancia óptima
- H.C.P.S. (Fuente de alimentación de alta corriente) Transformador masivo de alta potencia

Procesamiento

- HDMI (Canal de retorno de audio, 3D, DeepColor, x.v.Color*1, Lip Sync, DTS*2-HD Master Audio, DTS-HD High Resolution Audio, Dolby TrueHD*3, Dolby Digital Plus, DSD y Multi-CH PCM)
- Configuración no escalár
- Memoria de modos de audición de Forma A
- Modo directo
- Music Optimizer*4 para archivos comprimidos de música digital
- Convertidores D/A de 192 kHz/24 bits
- Procesamiento de señal digital DSP de 32 bits potente y de alta precisión

Conexiones

- 3 entradas HDMI*5 y 1 salida
- **RIHD** de Onkyo para controlar el sistema
- 3 entradas digitales (2 ópticas/1 coaxial)
- Conmutación de vídeo de componentes (2 entradas/1 salida)
- Entrada USB en el panel frontal para dispositivos de memoria y distintos modelos de iPod®/iPhone®*6

Varios

- 40 presintonías AM/FM
- Ajuste cruzado (40/50/60/70/80/90/100/120/150/200 Hz)
- Función de control de sincronización de A/V (hasta 400 ms)
- Función Auto Standby (En espera automático)
- Visualización en pantalla a través de HDMI

*1 “x.v.Color” es una marca comercial de Sony Corporation.

*2 

Fabricado bajo licencia de acuerdo con los siguientes números de patentes estadounidenses: 5,451,942; 5,956,674; 5,974,380; 5,978,762; 6,226,616; 6,487,535; 7,212,872; 7,333,929; 7,392,195; 7,272,567 y otras patentes estadounidenses y mundiales concedidas y pendientes. DTS, DTS-HD y su símbolo son marcas registradas, y DTS-HD Master Audio y los logotipos de DTS son marcas comerciales de DTS, Inc. El producto incluye el software. © DTS, Inc. Todos los derechos reservados.

*3 

Fabricado bajo licencia de Dolby Laboratories. Dolby, Pro Logic y el símbolo de doble D son marcas comerciales de Dolby Laboratories.

*4 Music Optimizer™ es una marca comercial de Onkyo Corporation.

*5 

“HDMI, el logotipo de HDMI y High Definition Multimedia Interface son marcas comerciales o registradas de HDMI Licensing, LLC en los Estados Unidos y en otros países”.

*6

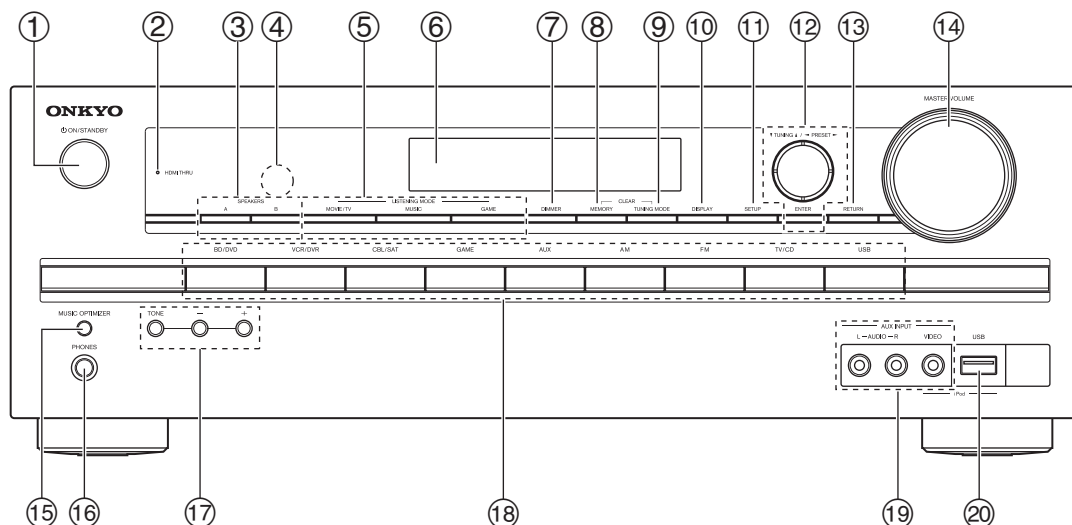


iPhone, iPod, iPod classic, iPod nano, iPod shuffle e iPod touch son marcas comerciales de Apple Inc., registradas en Estados Unidos y en otros países. “Made for iPod” y “Made for iPhone” significan que un accesorio electrónico ha sido diseñado para conectarse específicamente a un iPod o iPhone, respectivamente, y su conformidad con los estándares de rendimiento de Apple ha sido certificada por el desarrollador. Apple no se hace responsable del funcionamiento de este dispositivo ni de su conformidad con los estándares de seguridad y normativos. Tenga en cuenta que el uso de este accesorio con el iPod o iPhone puede afectar al rendimiento inalámbrico.

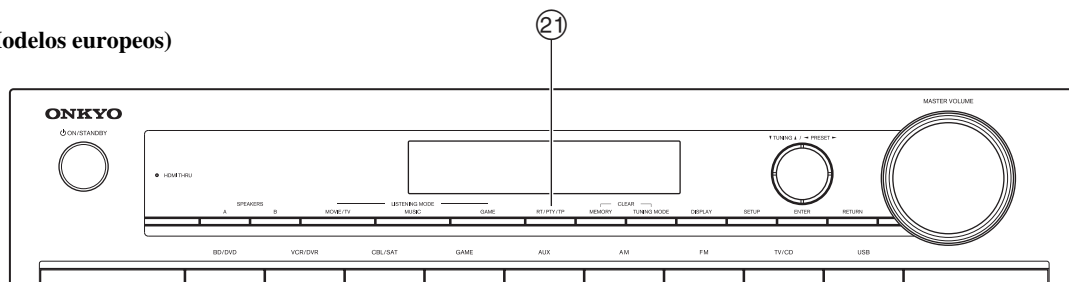
Paneles frontal y posterior

Panel frontal

(Modelos norteamericanos)



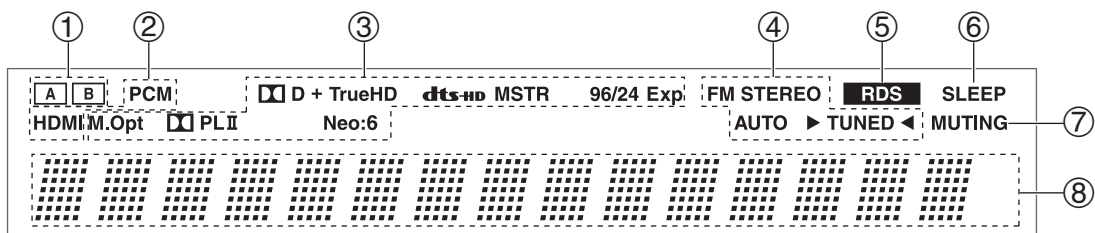
(Modelos europeos)



Los números de página que aparecen entre paréntesis indican dónde encontrar la explicación principal de cada elemento.

- ① Botón **ON/STANDBY** (17)
- ② Indicador **HDMI THRU** (35)
- ③ Botones **SPEAKERS A y B** (26)
- ④ Sensor del mando a distancia (4)
- ⑤ Botones **LISTENING MODE** (23)
- ⑥ Pantalla (8)
- ⑦ Botón **DIMMER** (Modelos norteamericanos) (27)
- ⑧ Botón **MEMORY** (21)
- ⑨ Botón **TUNING MODE** (20)
- ⑩ Botón **DISPLAY** (27)
- ⑪ Botón **SETUP** (29)
- ⑫ Botones **TUNING, PRESET** (20 a 21), flecha y **ENTER**
- ⑬ Botón **RETURN**
- ⑭ Control **MASTER VOLUME** (18)
- ⑮ Botón **MUSIC OPTIMIZER** (27, 37)
- ⑯ Toma **PHONES** (28)
- ⑰ Botones **TONE** y de nivel de tono (36)
- ⑱ Botones de selector de entrada (18)
- ⑲ Tomas **AUX INPUT AUDIO** y **VIDEO** (14, 28)
- ⑳ Puerto **USB** (14)
- ㉑ Botón **RT/PTY/TP** (Modelos europeos) (22)

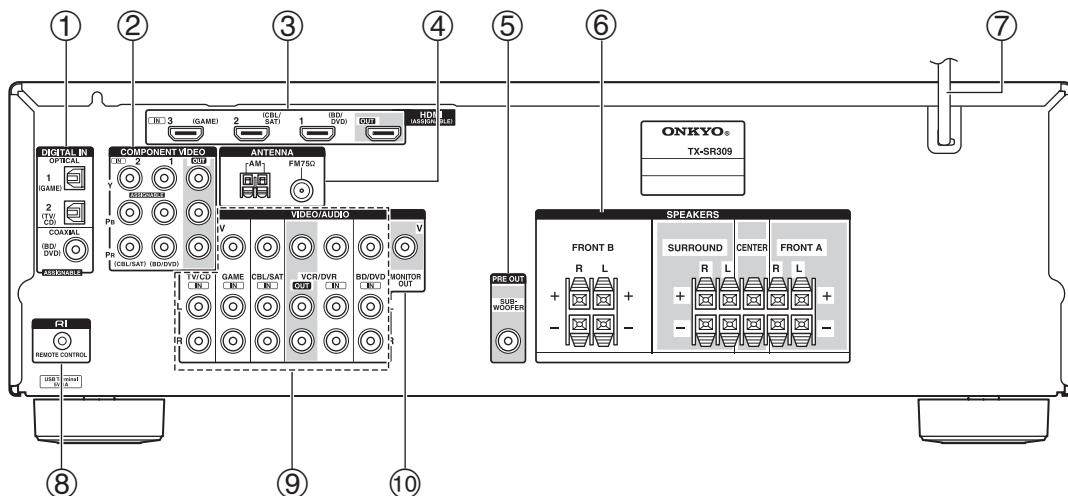
Pantalla



Para obtener una información detallada, consulte las páginas que se indican entre paréntesis.

- ① Indicadores de altavoces A y B (26)
- ② Indicadores de entrada de audio
- ③ Modo de audición e indicadores de formato (23, 27)
- ④ Indicadores de sintonización (20)
- ⑤ Indicador RDS (no incluido en modelos norteamericanos) (21)
- ⑥ Indicador SLEEP (26)
- ⑦ Indicador MUTING (28)
- ⑧ Área de mensajes

Panel posterior

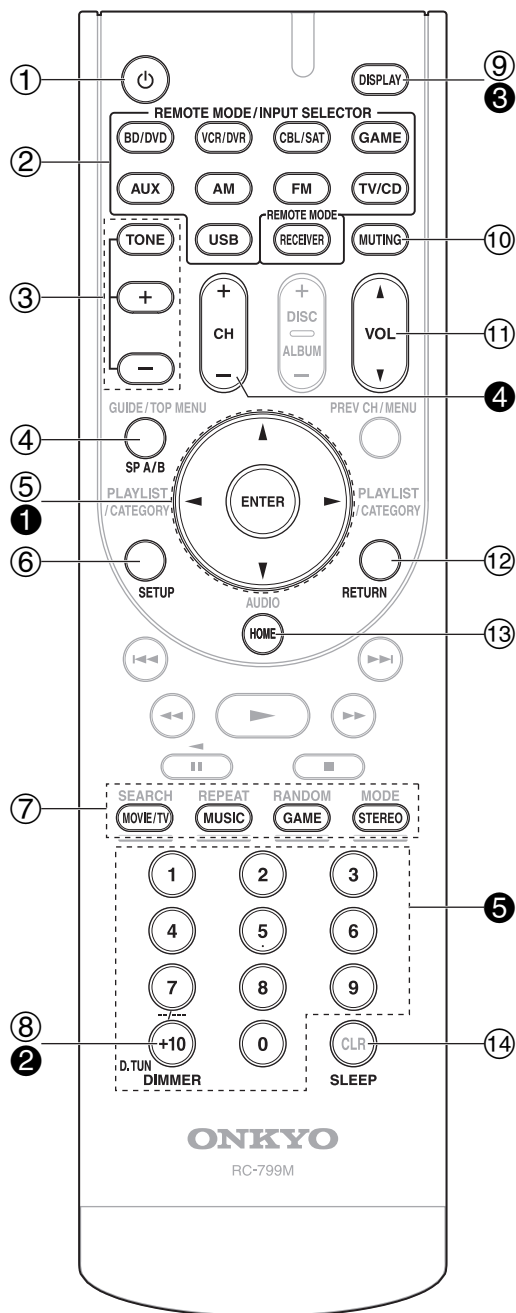


- ① Tomas **DIGITAL IN COAXIAL** y **OPTICAL**
- ② Tomas **COMPONENT VIDEO IN** y **OUT**
- ③ Tomas **HDMI IN** y **OUT**
- ④ Toma **FM ANTENNA** y terminal **AM ANTENNA**
- ⑤ Toma **SUBWOOFER PRE OUT**
- ⑥ Terminales **SPEAKERS** (**FRONT A, CENTER, SURROUND, FRONT B**)
- ⑦ Cable de alimentación
- ⑧ Toma **RI REMOTE CONTROL**
- ⑨ Vídeo compuesto y tomas de audio analógicas (**BD/DVD IN, VCR/DVR IN y OUT, CBL/SAT IN, GAME IN, TV/CD IN**)
- ⑩ Toma **MONITOR OUT V**

Ver “Conexión del Receptor de AV” para información de conexión (de → **páginas 10 a 16**).

Mando a distancia

Cómo controlar el Receptor de AV



Para controlar el receptor de AV, pulse el botón **RECEIVER** para seleccionar el modo Receiver (Receptor).

También podrá emplear el mando a distancia para controlar el reproductor Onkyo para Discos Blu-ray/DVD, el reproductor de CD y otros componentes. Vea “Introducción de códigos de mando a distancia” para obtener información detallada (→ página 40).

Para obtener una información detallada, consulte las páginas que se indican entre paréntesis.

- ① Botón $\text{\textcircled{P}}$ (17)
- ② Botones **REMOTE MODE/INPUT SELECTOR** (18, de 40 a 41)
- ③ Botones **TONE**, + y - (36)
- ④ Botón **SP A/B** (26)
- ⑤ Botones de flecha $\blacktriangle/\blacktriangledown/\blacktriangleleft/\blacktriangleright$ y **ENTER**
- ⑥ Botón **SETUP** (29)
- ⑦ Botones **LISTENING MODE** (23)
- ⑧ Botón **DIMMER** (27)
- ⑨ Botón **DISPLAY** (27)
- ⑩ Botón **MUTING** (28)
- ⑪ Botón **VOL $\blacktriangle/\blacktriangledown$** (18)
- ⑫ Botón **RETURN**
- ⑬ Botón **HOME** (26)
- ⑭ Botón **SLEEP** (26)

■ Cómo controlar el sintonizador

Para controlar el sintonizador del receptor de AV, pulse el botón **AM** o **FM**.

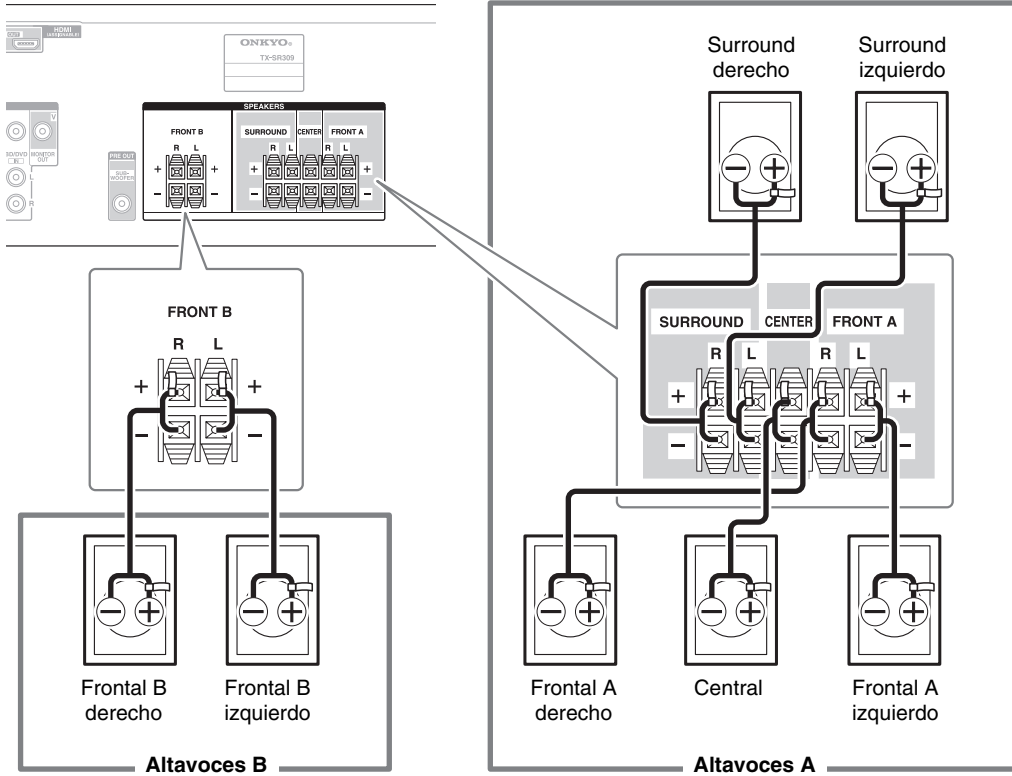
- ① Botones de flecha $\blacktriangle/\blacktriangledown$ (20)
- ② Botón **D.TUN** (21)
- ③ Botón **DISPLAY** (21)
- ④ Botón **CH +/-** (21)
- ⑤ Botones numéricos (21)

Conexión del Receptor de AV

Conexión de los altavoces

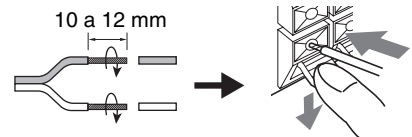
Conexión de los cables de altavoz

En la siguiente ilustración se muestra qué altavoz debe conectarse a cada par de terminales.



■ Terminales de altavoz para empujar

Pele de 10 a 12 mm del aislamiento de los extremos de los cables del altavoz y retuerza los cables pelados bien apretados, como se muestra.



Configuración de altavoces

En la siguiente tabla se indican los canales que deberá utilizar en función del número de altavoces utilizados. Independientemente del número de altavoces usados, es recomendable utilizar un subwoofer activo para obtener sonidos graves realmente potentes y sólidos. Para obtener un rendimiento óptimo de su sistema de sonido surround, necesitará configurar los ajustes de los altavoces (→ **página 31**).

Número de canales	2	3	4	5
Altavoces frontales	✓	✓	✓	✓
Altavoz central		✓		✓
Altavoces surround			✓	✓

Cómo adherir las etiquetas de los altavoces

Los terminales de los altavoces están codificados por colores para facilitar su identificación.

Altavoz	Color
Frontal izquierdo	Blanco
Frontal derecho	Rojo
Central	Verde
Surround izquierdo	Azul
Surround derecho	Gris

Las etiquetas para cables de altavoces suministradas también están codificadas por colores y deberá adherirlas al lado positivo (+) de cada cable de altavoz de acuerdo con la tabla anterior. De esta forma, todo lo que necesitará hacer es que corresponda el color de cada etiqueta con el terminal de altavoz correspondiente.

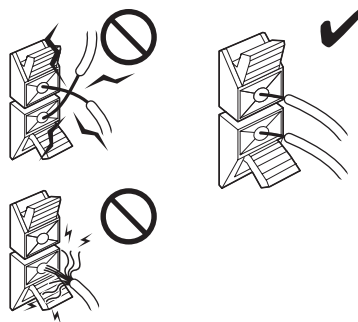


Precauciones para la conexión de los altavoces

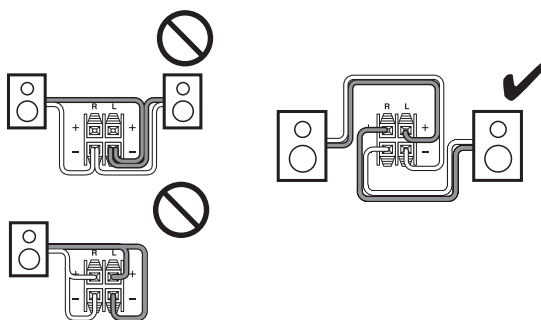
Lea lo siguiente antes de conectar los altavoces:

- Podrá conectar altavoces con una impedancia de entre 6 y 16 ohms. Si utiliza altavoces con una impedancia más baja y usa el amplificador a niveles de volumen elevados durante un período de tiempo prolongado, el circuito de protección del amplificador incorporado podría activarse.
- Desconecte el cable de alimentación de la toma de pared antes de realizar cualquier conexión.
- Lea las instrucciones suministradas con los altavoces.
- Preste especial atención a la polaridad del cableado de los altavoces. En otras palabras, conecte los terminales positivos (+) únicamente a terminales positivos (+) y los terminales negativos (-) solamente a terminales negativos (-). Si los invierte, el sonido saldrá desfasado y no sonará natural.
- Los cables de altavoz innecesariamente largos o muy finos podrían afectar la calidad del sonido y deberían evitarse.
- Tenga cuidado de no ocasionar un cortocircuito entre los cables positivos y negativos. Esto podría provocar daños en el receptor de AV.

- Asegúrese de que el núcleo metálico del cable no entre en contacto con el panel posterior del receptor de AV. Esto podría provocar daños en el receptor de AV.



- No conecte más de un cable a cada terminal de altavoz. Esto podría provocar daños en el receptor de AV.
- No conecte un altavoz a varios terminales.

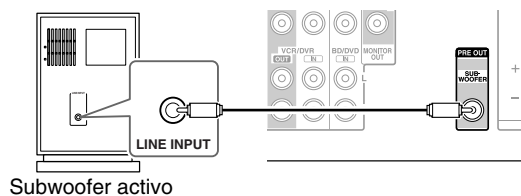


Utilización de un subwoofer activo

Para encontrar la posición óptima para el subwoofer, mientras reproduce una película o música con buenos graves, experimente colocándolo en distintas posiciones dentro de la sala y elija la que proporcione los resultados más satisfactorios.

Consejo

- Si su subwoofer no es activo y está utilizando un amplificador externo, conecte la toma de salida de previo de subwoofer a una entrada del amplificador.



Subwoofer activo

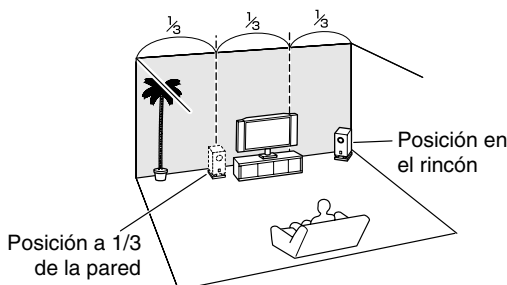
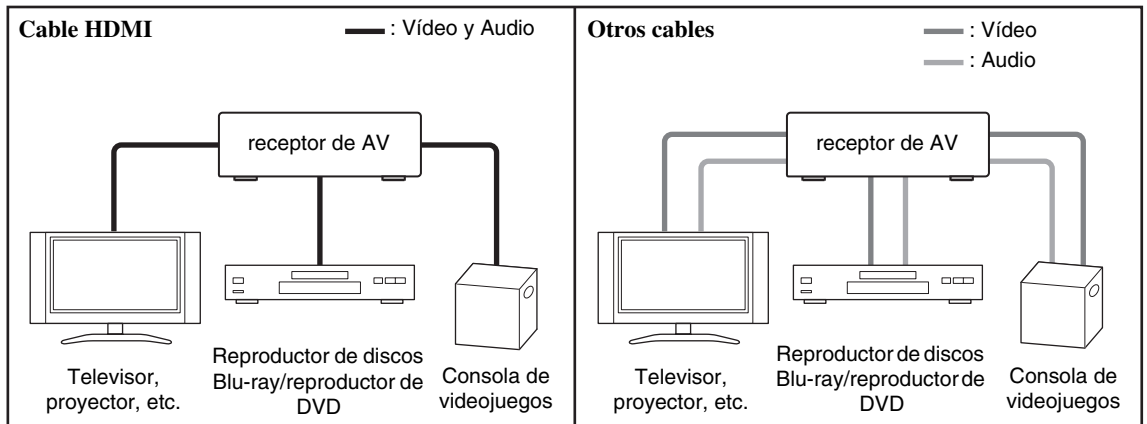
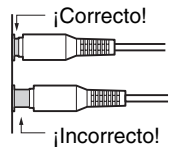


Imagen conectada con componentes AV



- Antes de efectuar cualquier conexión de AV, lea los manuales suministrados con los demás componentes de AV.
- No conecte el cable de alimentación mientras no haya finalizado y comprobado dos veces todas las conexiones de AV.
- Introduzca los conectores hasta el fondo para efectuar buenas conexiones (las conexiones flojas pueden provocar ruido o un funcionamiento inadecuado).
- Para evitar interferencias, mantenga los cables de audio y vídeo alejados de cables de alimentación y cables de altavoces.



Cables y tomas de AV

Señal	Cable	Toma	Descripción
Vídeo y Audio	HDMI	HDMI	Las conexiones HDMI pueden portar vídeo y audio digital.
Vídeo	Vídeo de componentes	 Y Verde PB Azul PR Rojo	El vídeo de componentes separa las señales de luminancia (Y) y las señales de diferencia de color (PB, PR), proporcionando la mejor calidad de imagen (algunos fabricantes de televisores etiquetan sus entradas de vídeo de componentes de forma ligeramente distinta).
	Vídeo compuesto	 v Amarillo	El vídeo compuesto se utiliza normalmente en televisores, grabadores de cintas de vídeo (VCR) y otros equipos de vídeo.
Audio	Audio digital óptico	 OPTICAL	Las conexiones digitales ópticas le permiten disfrutar del sonido digital, como por ejemplo PCM*, Dolby Digital o DTS. La calidad de audio es la misma que con el cable coaxial.
	Audio digital coaxial	 COAXIAL Naranja	Las conexiones digitales coaxiales le permiten disfrutar del sonido digital, como por ejemplo PCM*, Dolby Digital o DTS. La calidad de audio es la misma que con el cable óptico.
	Audio analógico (RCA)	 L Blanco R Rojo	Las conexiones de audio analógico (RCA) transmiten audio analógico.

* La frecuencia de muestreo disponible para la señal de entrada PCM es 32/44,1/48/88,2/96 kHz. Incluso 176,4/192 kHz es efectivo en caso de una conexión HDMI.

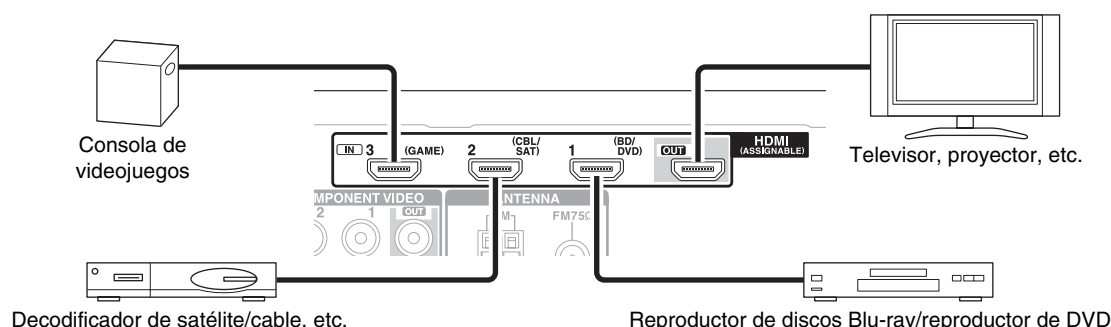
Nota

- El receptor de AV no admite conectores SCART (Euroconector).
- Las tomas digitales ópticas del receptor de AV disponen de tapas tipo obturador que se abren cuando se inserta un conector óptico y se cierran cuando éste se retira. Empuje los conectores hasta introducirlos por completo.

Precaución

- Para evitar daños al obturador, mantenga recto el conector óptico al insertarlo y al extraerlo.

Conexión de componentes con HDMI



Conecte sus componentes a las tomas apropiadas. Las asignaciones de entrada por defecto se muestran a continuación.

✓: Se puede cambiar la asignación (→ **página 30**).

Toma		Componentes	Asignable
Entrada	HDMI IN1	Reproductor de discos Blu-ray/reproductor de DVD	✓
	HDMI IN2	Decodificador de satélite/cable, etc.	✓
	HDMI IN3	Consola de videojuegos	✓
Salida	HDMI OUT	Televisor, proyector, etc.	

También vea:

- “Consejos de conexión y ruta de la señal de vídeo” (→ **página 47**)
- “Acerca de HDMI” (→ **página 49**)
- “Uso de un televisor, reproductor o grabador compatible con RIHD” (→ **página 50**)

■ Función de canal de retorno de audio (ARC)

La función de canal de retorno de audio (ARC) permite a un televisor, compatible con HDMI, enviar el flujo de datos de audio al **HDMI OUT** del receptor de AV (→ **página 35**).

- Para usar la función ARC, se debe seleccionar el selector de entrada **TV/CD** y el televisor debe ser compatible con la función ARC y “**HDMI Ctrl(RIHD)**” debe estar ajustado en “**On**” (→ **página 35**).

Consejo

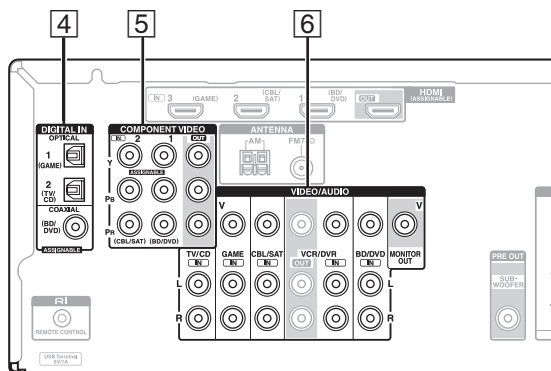
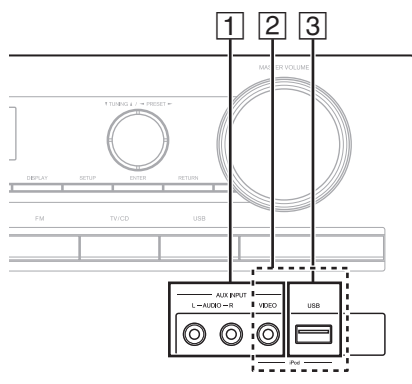
- Para escuchar audio recibido por las tomas **HDMI IN** a través de los altavoces del televisor:
 - Configure el ajuste “**HDMI Ctrl(RIHD)**” a “**On**” para un televisor compatible con **RIHD**.
 - Configure el ajuste “**Audio TV Out**” a “**On**” (→ **página 35**) cuando el televisor no sea compatible con **RIHD** o el ajuste “**HDMI Ctrl(RIHD)**” a “**Off**”.
 - Establezca el ajuste de la salida de audio HDMI de su reproductor de discos Blu-ray/DVD a PCM.
 - Para oír el audio del televisor a través del receptor de AV, vea “Conexión de componentes” (→ **página 14**).

Nota

- Cuando esté escuchando un componente de HDMI a través del receptor de AV, configure el componente de HDMI de modo que su vídeo pueda verse en la pantalla del televisor (seleccione la entrada del componente de HDMI conectado al receptor de AV en el televisor). Si la alimentación del televisor está apagada o el televisor está configurado en otra fuente de entrada, el resultado podría ser la falta de sonido del receptor de AV o el sonido podría quedar cortado.
- Cuando la configuración del “**Audio TV Out**” está ajustada a “**On**” (→ **página 35**) para poder oír desde los altavoces de su televisor, mediante el control del volumen del receptor de AV, el sonido también saldrá por los altavoces del receptor de AV. Cuando el ajuste “**HDMI Ctrl(RIHD)**” esté establecido en “**On**” (→ **página 35**) para poder oír desde los altavoces del televisor compatible con **RIHD**, mediante el control del volumen del receptor de AV, los altavoces del receptor de AV producirán sonido mientras los altavoces del televisor están en silencio. Para detener la salida de sonido de los altavoces del receptor de AV, cambie los ajustes, cambie la configuración del televisor o baje el volumen del receptor de AV.

Conexión de componentes

Los menús de configuración en pantalla aparecerán únicamente en un televisor que esté conectado a **HDMI OUT**. Si su televisor está conectado a **MONITOR OUT V** o a **COMPONENT VIDEO OUT**, utilice la pantalla del receptor de AV para cambiar los ajustes.



Conecte sus componentes a las tomas apropiadas. Las asignaciones de entrada por defecto se muestran a continuación.

✓: Se puede cambiar la asignación (→ **página 30**).

No.	Toma	Componentes	Asignable
1	AUX INPUT	VIDEO	Videocámara, etc.
		AUDIO L/R	
2	USB, AUX INPUT VIDEO*1	iPod/iPhone (reproducción de vídeo)	
3	USB*2	iPod, iPhone, reproductor de MP3, unidad de memoria flash USB	
4	DIGITAL IN	OPTICAL	1 (GAME) Consola de videojuegos ✓ 2 (TV/CD) TV, reproductor de CD ✓
		COAXIAL (BD/DVD)	Reproductor de discos Blu-ray/reproductor de DVD ✓
5	COMPONENT VIDEO	IN 1 (BD/DVD)	Reproductor de discos Blu-ray/DVD, Dock RI ✓
		IN 2 (CBL/SAT)	Decodificador de satélite/cable, Dock RI, etc. ✓
		OUT	Televisor, proyector, etc.
6	MONITOR OUT	Televisor, proyector, etc.	
	BD/DVD IN	Reproductor de discos Blu-ray/reproductor de DVD	
	VCR/DVR IN	VCR, grabador de DVD/grabador de vídeo digital (DVR), Dock RI	
	CBL/SAT IN	Decodificador de satélite/cable, etc.	
	GAME IN	Consola de videojuegos, Dock RI	
	TV/CD IN	Televisor, reproductor de CD, reproductor de casetes, MD, CD-R, giradiscos*3, Dock RI	

*1 Cuando está seleccionada la entrada **USB**, puede introducir señales de vídeo desde la toma **AUX INPUT VIDEO**. Las señales de vídeo que entran desde **AUX INPUT VIDEO** saldrán por la toma **MONITOR OUT**.

*2 No conecte el puerto **USB** del receptor de AV a un puerto USB de su ordenador. La música de su ordenador no se puede reproducir a través del receptor de AV de este modo.

*3 Conecte un giradiscos (MM) que tenga un preamplificador de fono integrado. Si su giradiscos (MM) no lo tiene, necesitará un preamplificador de fono de venta en comercios.

Si el giradiscos tiene un portaagujas de bobina móvil (MC), necesitará un amplificador principal MC o un transformador MC (de venta en comercios) además de un preamplificador de fono. Consulte el manual de su giradiscos para mayor información.

• Con la conexión [4], podrá disfrutar de Dolby Digital y DTS.

• Si su reproductor de discos Blu-ray/DVD tiene las salidas de estéreo principal y multicanal, asegúrese de conectar la salida de estéreo principal usando la conexión [6].

■ Cómo grabar vídeo

Consulte "Grabación" para obtener información sobre cómo establecer una conexión para grabar vídeo (→ **página 28**).

Conexión de componentes RI de Onkyo

- 1 Asegúrese de que cada componente Onkyo esté conectado con un cable de audio analógico (conexión 6 en los ejemplos de conexión) (→ página 14).
- 2 Efectúe la conexión RI (vea la ilustración).
- 3 Si utiliza un Dock RI o un reproductor de casetes, cambie la pantalla de entrada (→ página 27).

Con **RI** (Remote Interactive), podrá utilizar las siguientes funciones especiales:

■ System On/Auto Power On (sistema encendido/encendido automático)

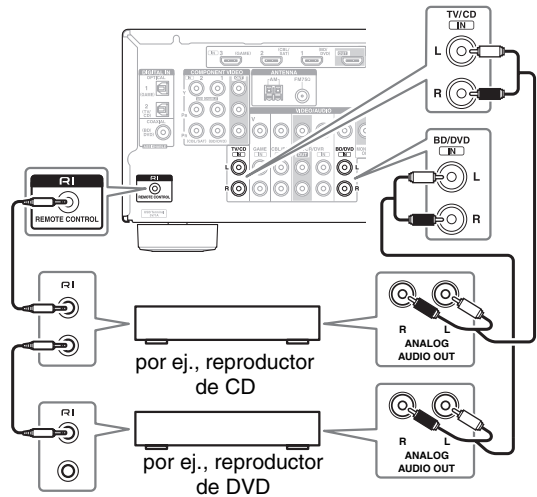
Cuando inicie la reproducción de un componente conectado a través de **RI**, si el receptor de AV se encuentra en modo en espera, se encenderá automáticamente y seleccionará dicho componente como fuente de entrada.

■ Direct Change (cambio directo)

Cuando se inicia la reproducción en un componente conectado a través de **RI**, el receptor de AV seleccionará automáticamente dicho componente como fuente de entrada.

■ Mando a distancia

Podrá utilizar el mando a distancia del receptor de AV para controlar sus otros componentes Onkyo compatibles con **RI** apuntando con el mando a distancia hacia el sensor del mando a distancia del receptor de AV en lugar de apuntar hacia el componente. Para ello, deberá introducir en primer lugar el código de mando a distancia apropiado (→ página 40).

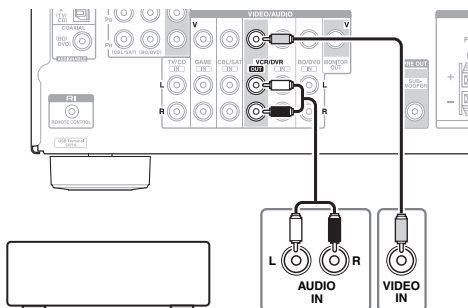


Nota

- Utilice únicamente cables **RI** para las conexiones **RI**. Los cables **RI** se suministran con reproductores Onkyo (DVD, CD, etc.).
- Algunos componentes tienen dos tomas **RI**. Podrá conectar cualquiera de ellas al receptor de AV. La otra toma es para conectar componentes adicionales compatibles con **RI**.
- Conecte únicamente componentes Onkyo a las tomas **RI**. La conexión de componentes de otros fabricantes podría causar un funcionamiento incorrecto.
- Algunos componentes podrían no ser compatibles con todas las funciones **RI**. Consulte los manuales suministrados con sus otros componentes Onkyo.

Conexión de un componente de grabación

Consulte "Grabación" para obtener información sobre la grabación (→ página 28).



VCR, grabador de DVD, reproductor de casetes, CDR, grabador de MD, etc.

Nota

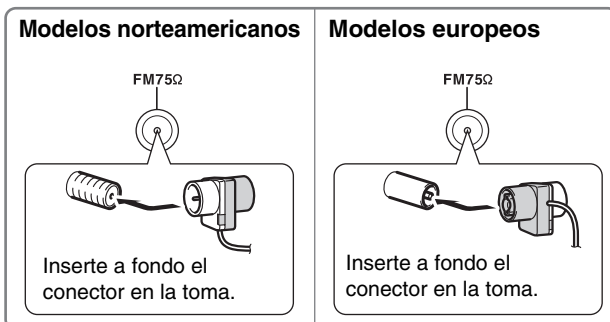
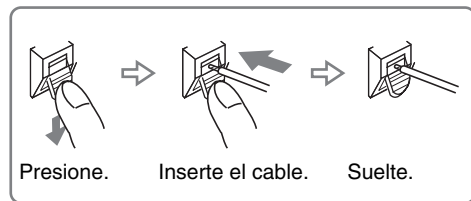
- El receptor de AV deberá estar encendido para la grabación. La grabación no será posible mientras se encuentre en el modo en espera.
- Si desea grabar directamente de su televisor o reproducir VCR en el grabador VCR sin pasar a través del receptor de AV, conecte las salidas de audio y vídeo del TV/VCR directamente a las entradas de audio y vídeo del grabador VCR. Consulte los manuales suministrados con su TV y VCR para obtener más información.
- Las señales de vídeo conectadas a entradas de vídeo compuesto sólo podrán grabarse a través de salidas de vídeo compuesto. Si su TV/VCR está conectado a una entrada de vídeo compuesto, el grabador VCR deberá conectarse a una salida de vídeo compuesto.
- No podrá grabarse sonido surround ni los modos de audición de DSP.
- Los discos Blu-ray y los DVD con protección contra copia no pueden ser grabados.
- No podrán grabarse fuentes conectadas a una entrada digital. Únicamente podrán grabarse entradas analógicas.
- Las señales de DTS se grabarán como ruido; por lo tanto, no intente realizar grabaciones analógicas de CD o LD de DTS.

Conexión de la antena

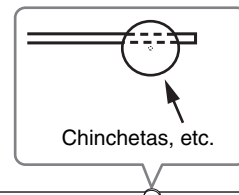
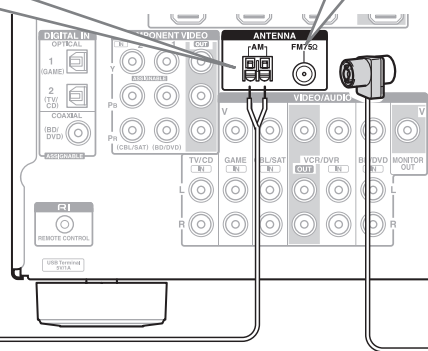
Esta sección explica cómo conectar la antena FM de interiores y la antena en bucle AM suministradas. El receptor de AV no recibirá señales de radio si no se conecta una antena. Por tanto, deberá conectar la antena para poder utilizar el sintonizador.

Precaución

- Tenga cuidado de no herirse al usar las chinchetas.



Antena en bucle de AM (suministrada)



Antena de FM para interiores (suministrada)

Nota

- Una vez que tenga el receptor de AV listo para su uso, deberá sintonizar una emisora de radio de FM y ajustar la posición de la antena de FM para lograr la mejor recepción posible.
- Mantenga la antena lo más lejos posible del receptor de AV, el televisor, los cables de los altavoces y los cables de alimentación.

Consejo

- Si no puede obtener una buena recepción con la antena de FM para interiores suministrada, pruebe con una antena de FM para exteriores de venta en comercios.
- Si no puede obtener una buena recepción con la antena en bucle de AM para interiores suministrada, pruebe con una antena de AM para exteriores de venta en comercios.

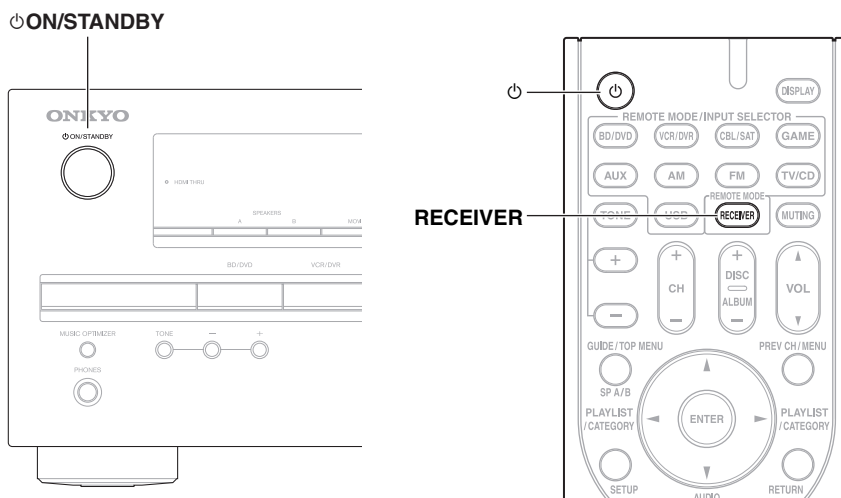
Conexión del cable de alimentación

- 1 Enchufe el cable de alimentación a una toma de red de CA.

Nota

- Conecte todos los altavoces y componentes de AV antes de conectar el cable de alimentación.
- El encendido del receptor de AV podría causar una sobretensión momentánea que podría interferir con otros equipos eléctricos ubicados en el mismo circuito. Si esto constituyera un problema, enchufe el receptor de AV a un circuito eléctrico diferente.

Encendido/apagado del Receptor de AV



Encendido

1 Pulse **ON/STANDBY** en el panel frontal.

o

Pulse **RECEIVER** y a continuación **ON** en el mando a distancia.

El indicador receptor de AV se enciende y la pantalla se ilumina.

Apagado

1 Pulse **ON/STANDBY** en el panel frontal.

o

Pulse **RECEIVER** y a continuación **OFF** en el mando a distancia.

El receptor de AV entrará en el modo Standby. Para evitar sorpresas causadas por un volumen muy alto al encender el receptor de AV, baje siempre el volumen antes de apagarlo.

Consejo

- Consulte “Auto Standby” para obtener información sobre un ajuste de gestión de energía (→ **página 34**).

Reproducción

Este manual describe el procedimiento usando el mando a distancia a no ser que se especifique lo contrario.

Reproducción del componente conectado

■ Operación con el mando a distancia

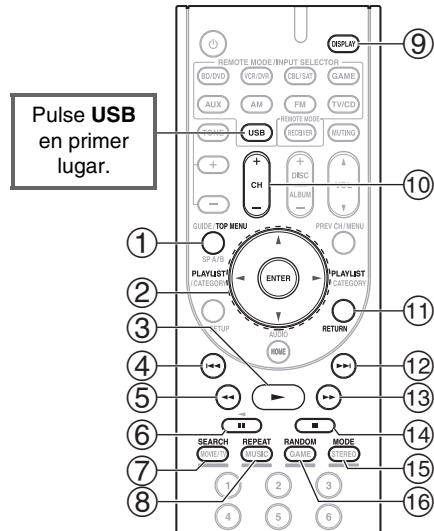
- 1** Pulse **RECEIVER** seguido de **INPUT SELECTOR**.
- 2** Inicie la reproducción en el componente fuente. También vea:
 - “Reproducción de iPod/iPhone a través de USB” (→ **página 19**)
 - “Reproducción de un dispositivo USB” (→ **página 20**)
 - “Escuchar la radio AM/FM” (→ **página 20**)
 - “Reproducción de iPod/iPhone a través del Dock Onkyo” (→ **página 38**)
 - “Cómo controlar otros componentes de Onkyo” (→ **página 40**)
- 3** Para ajustar el volumen, utilice **VOL ▲/▼**.
- 4** ¡Seleccione un modo de audición y disfrute! También vea:
 - “Utilización de los modos de audición” (→ **página 23**)

■ Operación en el receptor de AV

- 1** Utilice los botones de selector de entrada para seleccionar la fuente de entrada.
- 2** Inicie la reproducción en el componente fuente.
- 3** Para ajustar el volumen, use el control **MASTER VOLUME**.
- 4** ¡Seleccione un modo de audición y disfrute!

Cómo controlar el contenido de los dispositivos USB

Consulte “Cómo controlar otros componentes de Onkyo” para obtener información sobre el uso de otros componentes (→ **página 40**).



①	TOP MENU Este botón muestra el menú superior de cada medio o servicio.
②	▲/▼ y ENTER Estos botones permiten navegar por los menús. ◀/▶ Este botón alterna las distintas páginas. PLAYLIST ◀/▶ En el modo estándar (iPod/iPhone), este botón selecciona listas de reproducción.
③	▶ Este botón inicia la reproducción.
④	◀◀ Este botón selecciona el inicio de la canción actual. Al pulsar este botón 2 veces se selecciona la canción anterior.
⑤	◀◀ Este botón activa el retroceso rápido de la canción actual.
⑥	 Este botón pone en pausa la reproducción.
⑦	SEARCH Se puede cambiar entre la pantalla de reproducción y la pantalla de lista durante la reproducción.
⑧	REPEAT Pulse este botón repetidamente para alternar entre los modos de repetición. Para cancelar la reproducción repetida, pulse REPEAT varias veces hasta seleccionar Off (desactivado).
⑨	DISPLAY Este botón cambia entre las informaciones de las canciones.
⑩	CH +/- En el modo estándar (iPod/iPhone), este botón selecciona álbumes.

⑪	RETURN Este botón vuelve al menú anterior.
⑫	▶▶ Este botón selecciona la canción siguiente.
⑬	▶▶▶ Este botón activa el avance rápido de la canción actual.
⑭	■ Este botón detiene la reproducción.
⑮	MODE Se puede cambiar entre el modo estándar y el modo ampliado durante la reproducción del iPod/iPhone.
⑯	RANDOM Este botón activa la reproducción aleatoria. Todas las canciones contenidas en la carpeta actual se reproducirán en orden aleatorio. Cuando se haya reproducido una vez todas las canciones de la carpeta, se volverán a reproducir con otro orden aleatorio. Para cancelar la reproducción aleatoria, pulse este botón otra vez.

Nota

- Los botones que se pueden utilizar varían en función de los dispositivos y los medios utilizados para la reproducción.

Explicación de los iconos de la pantalla

Esta sección describe los iconos que aparecen en la pantalla durante la reproducción de medios.

Iconos visualizados	
Icono	Descripción
	Carpeta
	Pista
	Reproducción
	Pausa
	Avance rápido
	Retroceso rápido
	Artista
	Álbum
	Repetir una pista
	Repetir carpeta (dispositivo USB)
	Repetir
	Reproducción aleatoria
	Reproducción aleatoria de álbum (iPod/iPhone)

Reproducción de iPod/iPhone a través de USB

Los menús de navegación en pantalla aparecerán únicamente en un televisor que esté conectado a HDMI OUT.

Esta sección explica cómo se reproducen los archivos de música del iPod/iPhone.

Modelos de iPod/iPhone compatibles

Fabricado para:

iPod touch (1ª, 2ª, 3ª y 4ª generación), iPod classic, iPod con vídeo, iPod nano (1ª, 2ª, 3ª, 4ª, 5ª y 6ª generación), iPhone 4, iPhone 3GS, iPhone 3G, iPhone

- 1 Pulse USB para seleccionar la entrada “USB”.**
- 2 Conecte el cable USB que viene con el iPod/iPhone al puerto USB en la parte frontal del receptor de AV.** Mientras se están leyendo los contenidos del iPod/iPhone, aparecerá el mensaje “Connecting...” en la pantalla.
- 3 Pulse MODE para cambiar al modo ampliado.** Aparecerá una lista de los contenidos del modelo de iPod/iPhone. Use ▲/▼ para abrir una carpeta y luego pulse ENTER.

Consejo

- Con los ajustes predeterminados, el iPod/iPhone se utiliza en el modo estándar.
- Al pulsar de nuevo **MODE** se vuelve al modo estándar.
- Cuando desconecte el iPod/iPhone, el receptor de AV recuerda el modo. Esto quiere decir que si lo desconecta en el modo ampliado, el receptor de AV se iniciará en el modo ampliado la próxima vez que conecte el iPod/iPhone.
- También puede utilizar los botones ▲/▼, ENTER y **TUNING MODE** del panel frontal. **TUNING MODE** le permite cambiar los modos.
- Cuando conecte su iPod/iPhone con un cable USB, le recomendamos que utilice un cable USB oficial de Apple Inc.

- 4 Utilice ▲/▼ para seleccionar un archivo de música y pulse ENTER o ▶ para iniciar la reproducción.**

Nota

- No desconecte el dispositivo USB ni el cable USB que viene con el iPod/iPhone del puerto **USB** de la parte frontal del receptor de AV mientras aparezca el mensaje “Connecting...” en la pantalla.
- Si conecta un iPod o iPhone al puerto **USB** de este dispositivo, no se emitirá ningún sonido desde la toma de auriculares.

Control del modo estándar

La información del contenido no se muestra en la pantalla, pero se puede utilizar con el iPod/iPhone o con el mando a distancia (**USB**).

Nota

- Los siguientes modelos de iPod no son compatibles en el modo estándar. Estos modelos de iPod solo se pueden controlar en el modo ampliado.
 - iPod con vídeo
 - iPod nano (1ª generación)

Control del modo ampliado

Se muestra la información de contenido (se muestran las listas) en la pantalla y se puede controlar el contenido mientras se mira a la pantalla.

Lista de la pantalla superior:

Listas de reproducción, artistas, álbumes, géneros, canciones, compositores, canciones aleatorias, reproducción actual

Reproducción de un dispositivo USB

Los menús de navegación en pantalla aparecerán únicamente en un televisor que esté conectado a HDMI OUT.

En esta sección se explica cómo reproducir archivos de música en un dispositivo USB (por ejemplo, unidades de memoria flash USB y reproductores de MP3).

También vea:

- “Características de USB” (→ [página 48](#)).

- 1 Pulse USB para seleccionar la entrada “USB”.**
- 2 Conecte su dispositivo USB en el puerto USB de la parte frontal del receptor de AV.**
Mientras se están leyendo los contenidos del dispositivo USB, aparecerá el mensaje “Connecting...” en la pantalla.
- 3 Pulse ENTER.**
Aparecerá una lista de los contenidos del dispositivo. Para abrir una carpeta, utilice ▲/▼ para seleccionarla y luego pulse **ENTER**.
- 4 Utilice ▲/▼ para seleccionar un archivo de música y pulse ENTER o ► para iniciar la reproducción.**

Nota

- Si el soporte conectado no es compatible, aparecerá el mensaje “No Storage” en la pantalla.
- Si conecta una unidad de disco duro USB al puerto **USB** del receptor de AV, le recomendamos que utilice su adaptador de CA para alimentarla.
- El receptor de AV admite reproductores de MP3 compatibles con el estándar de clase de almacenamiento masivo USB, que permite conectar dispositivos de almacenamiento USB a ordenadores sin necesidad de software ni controladores especiales. Tenga en cuenta que no todos los reproductores de MP3 son compatibles con el estándar de clase de almacenamiento masivo USB. Consulte el manual de instrucciones del reproductor de MP3 para obtener una información detallada.
- Los archivos de música WMA protegidos de un reproductor de MP3 no se pueden reproducir.
- Onkyo no acepta ninguna responsabilidad por la pérdida o los daños en los datos almacenados en un dispositivo de almacenamiento masivo cuando dicho dispositivo se utiliza con el receptor de AV. Le recomendamos que haga una copia de seguridad de sus archivos de música importantes con antelación.
- Los reproductores de MP3 que contienen archivos de música gestionados con software musical especial no son compatibles.
- No se garantiza el funcionamiento con todos los dispositivos de almacenamiento masivo, incluida la capacidad para alimentarlos.
- No conecte su dispositivo de almacenamiento masivo USB a través de un concentrador USB. El dispositivo de almacenamiento masivo debe conectarse directamente al puerto **USB** del receptor de AV.

- Si el dispositivo de almacenamiento masivo USB contiene muchos datos, el receptor de AV puede tardar un rato en leerlo.
- No se pueden reproducir dispositivos de memoria USB con funciones de seguridad.
- No desconecte el dispositivo USB ni el cable USB que viene con el iPod/iPhone del puerto **USB** de la parte frontal del receptor de AV mientras aparezca el mensaje “Connecting...” en la pantalla.

Escuchar la radio AM/FM

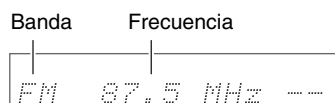
Esta sección describe el procedimiento usando los botones en el panel frontal a no ser que se especifique lo contrario.

Utilización del sintonizador

El sintonizador incorporado le permitirá disfrutar de emisoras de radio de AM y FM. Podrá almacenar sus emisoras de radio favoritas como presintonías para selección rápida.

Puede cambiar los intervalos de frecuencia (→ [página 34](#)).

- 1 Pulse AM o FM para seleccionar “AM” o “FM”.**
En este ejemplo, se ha seleccionado FM.

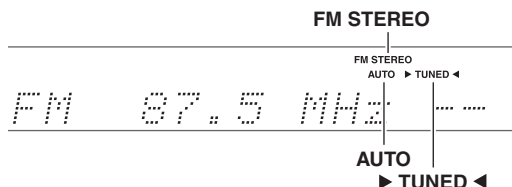


(El contenido visualizado en la pantalla depende del país.)

Sintonización de emisoras de radio

■ Modo de sintonización automática

- 1 Pulse TUNING MODE de modo que el indicador AUTO aparezca en la pantalla.**
- 2 Pulse TUNING ▲/▼.**
La búsqueda se detendrá cuando se encuentre una emisora.
Cuando se sintonice una emisora, aparecerá el indicador **TUNED**. Cuando se sintonice una emisora de FM estéreo, aparecerá el indicador **FM STEREO** en la pantalla, según se muestra.



Consejo

- **Sintonización de emisoras de FM estéreo con señal débil**
Si la señal de una emisora de FM estéreo es débil, podría resultar imposible obtener una buena recepción. En este caso, cambie al modo de sintonización manual y escuche la emisora en mono.
- De forma alternativa, puede usar el **MODE** del mando a distancia y los botones de flecha.

■ Modo de sintonización manual

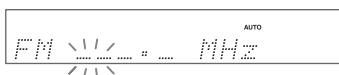
En el modo de sintonización manual, las emisoras de FM se oirán en mono.

- 1 Pulse TUNING MODE de modo que el indicador AUTO se apague en la pantalla.**
- 2 Pulse y mantenga presionado TUNING ▲/▼.**
La frecuencia dejará de cambiar cuando suelte el botón.
Pulse los botones repetidamente para cambiar la frecuencia paso a paso.

■ Sintonización de emisoras por frecuencia

Podrá sintonizar emisoras de AM y FM introduciendo directamente la frecuencia apropiada.

- 1 En el mando a distancia, pulse AM o FM repetidamente para seleccionar “AM” o “FM” y después D.TUN.**



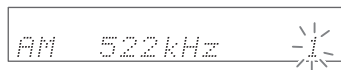
(El contenido visualizado en la pantalla depende del país.)

- 2 Antes de que transcurran 8 segundos, utilice los botones numéricos para introducir la frecuencia de la emisora de radio.**
Por ejemplo, para sintonizar 87.5 (FM), pulse **8, 7, 5**. Si ha introducido un número equivocado, puede volver a intentarlo después de 8 segundos.

Presintonización de emisoras de AM/FM

Podrá almacenar una combinación de hasta 40 emisoras favoritas de radio de AM/FM como presintonías.

- 1 Sintonice la emisora AM/FM que desea almacenar como presintonía.**
Vea la sección anterior.
- 2 Pulse MEMORY.**
El número de la presintonía parpadeará.



(El contenido visualizado en la pantalla depende del país.)

- 3 Mientras el número de presintonía parpadea (aproximadamente 8 segundos), utilice PRESET ◀/▶ para seleccionar una presintonía de 1 a 40.**
- 4 Pulse MEMORY de nuevo para almacenar la emisora o el canal.**
La emisora o el canal se almacenará y el número de presintonía dejará de parpadear.
Repita este procedimiento para todas sus emisoras de radio de AM/FM favoritas.

■ Selección de presintonías

- 1 Para seleccionar una presintonía, utilice los botones PRESET ◀/▶ en el receptor de AV o el botón CH +/- del mando a distancia.**

Consejo

- También podrá usar los botones numéricos del mando a distancia para seleccionar una presintonía directamente.

■ Eliminación de presintonías

- 1 Seleccione la presintonía que desea eliminar.**
Vea la sección anterior.
- 2 Mientras mantiene presionado el botón MEMORY, pulse TUNING MODE.**
La presintonía se eliminará y su número desaparecerá de la pantalla.

Uso de RDS (Sistema de datos de radio) (no incluido en modelos norteamericanos)

RDS sólo funcionará en zonas en las que existan emisiones RDS disponibles.

Cuando se sintonice una emisora de RDS, aparecerá el indicador **RDS**.

Cuando la emisora esté emitiendo información de texto, el texto se puede visualizar.

■ ¿Qué es RDS?

RDS son las siglas de Radio Data System (Sistema de datos de radio) y es un método para transmitir datos en señales de radio de FM. Fue desarrollado por la European Broadcasting Union (Unión Europea de Radiodifusión, EBU) y se encuentra disponible en la mayoría de los países europeos. Muchas emisoras de FM lo utilizan actualmente. Además de mostrar información de texto, el RDS también puede ayudarle a encontrar emisoras de radio por tipo (por ej., noticias, deportes, rock, etc.).

El receptor de AV sustenta cuatro tipos de información de RDS:

PS (Program Service, Nombre de la red de emisoras)

Cuando se sintonice una emisora de RDS que emita información de PS, se mostrará el nombre de la emisora. Al pulsar el botón **DISPLAY**, se mostrará la frecuencia durante 3 segundos.

RT (Radio Text, Radiotexto)

Cuando se sintonice una emisora de RDS que emita información de texto, el texto se mostrará en la pantalla según lo descrito en la siguiente sección.

PTY (Program Type, Tipo de programación)

Le permitirá buscar emisoras de radio de RDS por tipo (→ **página 22**).

TP (Traffic Program, Programa de tráfico)

Le permitirá buscar emisoras de radio de RDS que emiten información sobre el tráfico (→ **página 22**).

Nota

- En algunos casos, los caracteres de texto mostrados en el receptor de AV podrían no ser idénticos a los emitidos por la emisora de radio. Asimismo, podrían aparecer en la pantalla caracteres inesperados cuando se reciban caracteres no admitidos. Esto no indica un funcionamiento incorrecto.
- Si la señal de una emisora de RDS es débil, los datos de RDS podrían mostrarse intermitentemente o no mostrarse en absoluto.

■ Visualización de texto de radio (RT)

1 Pulse RT/PTY/TP una vez.

La información de RT se desplazará a través de la pantalla.

Nota

- El mensaje “**Waiting**” podría aparecer mientras el receptor de AV espera para recibir la información de RT.
- Si aparece el mensaje “**No Text Data**” en la pantalla, significa que no hay información de RT disponible.

■ Búsqueda de emisoras por tipo (PTY)

Podrá buscar emisoras de radio por tipo.

1 Pulse RT/PTY/TP dos veces.

El tipo de programa actual aparecerá en la pantalla.

2 Utilice el botón **PRESET** ◀/▶ para seleccionar el tipo de programa deseado.

Vea el cuadro más adelante en este capítulo.

3 Para iniciar la búsqueda, pulse **ENTER**.

El receptor de AV buscará hasta encontrar una emisora del tipo especificado, momento en el cual, se detendrá brevemente para continuar con la búsqueda.

4 Cuando encuentre la emisora que desea escuchar, pulse **ENTER**.

Si no se encuentra ninguna emisora, aparecerá el mensaje “**Not Found**”.

■ Cómo escuchar las noticias de tráfico (TP)

Podrá buscar emisoras que emitan noticias sobre el tráfico.

1 Pulse RT/PTY/TP tres veces.

Si la emisora actual está emitiendo TP (Traffic Program, Programa de tráfico), aparecerá “[TP]” en la pantalla y se oirán las noticias sobre el tráfico cada vez que éstas sean emitidas. Si aparece “TP” sin corchetes, esto significa que la emisora no está emitiendo TP.

2 Para localizar una emisora que esté emitiendo TP, pulse **ENTER**.

El receptor de AV buscará hasta encontrar una emisora que esté emitiendo TP.

Si no se encuentra ninguna emisora, aparecerá el mensaje “**Not Found**”.

Tipos de programas de RDS (PTY)

Tipo	Pantalla
Ninguno	None
Noticias	News
Actualidad	Affairs
Información	Info
Deportes	Sport
Educación	Educate
Drama	Drama
Cultura	Culture
Ciencia y tecnología	Science
Variado	Varied
Música Pop	Pop M
Música Rock	Rock M
Música para conducir	Easy M
Clásicos de música ligera	Light M
Música clásica	Classics
Otros tipos de música	Other M
Clima	Weather
Finanzas	Finance
Programas infantiles	Children
Asuntos sociales	Social
Religión	Religion
Programas de llamadas de los oyentes	Phone In
Viajes	Travel
Ocio	Leisure
Música Jazz	Jazz
Música Country	Country
Música nacional	Nation M
Éxitos de ayer	Oldies
Música Folk	Folk M
Documentales	Document
Prueba de alarma	TEST
Alarma	Alarm!

Uso de las funciones básicas

Utilización de los modos de audición

Selección de los modos de audición

Vea “Modos de audición” para obtener información detallada sobre los modos de audición (→ [página 24](#)).

■ Botones de modo de audición

Botón MOVIE/TV

Este botón selecciona los modos de audición concebidos para uso con películas y TV.

Botón MUSIC

Este botón selecciona los modos de audición concebidos para uso con música.

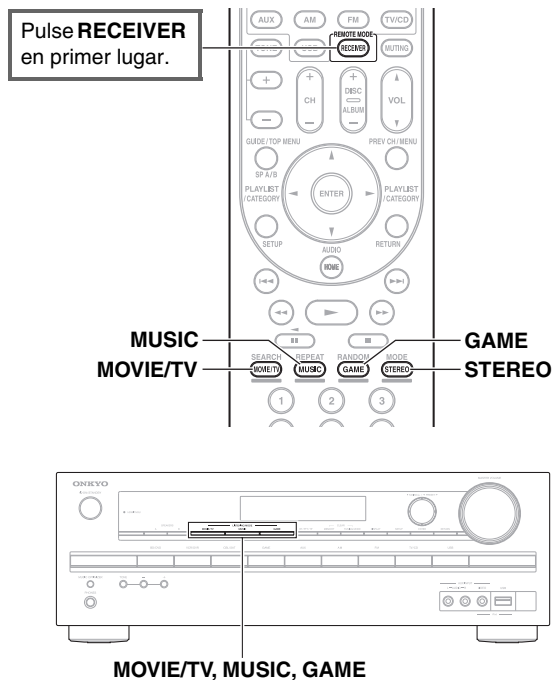
Botón GAME

Este botón selecciona los modos de audición concebidos para uso con videojuegos.

Botón STEREO

Este botón selecciona el modo de audición Stereo y el modo de audición All Channel Stereo.

- Los modos de audición Dolby Digital y DTS sólo podrán seleccionarse si su reproductor de discos Blu-Ray/DVD está conectado al receptor de AV con una conexión de audio digital (coaxial, óptica o HDMI).
- Los modos de audición que podrá seleccionar dependen del formato de la señal de entrada. Para comprobar el formato, vea “Visualización de información de la fuente” (→ [página 27](#)).
- Mientras estén conectados unos auriculares, usted podrá seleccionar los siguientes modos de audición: Mono, Direct y Stereo.
- Mientras las Altavoces A y B estén activados, usted puede seleccionar únicamente los modos de audición Direct, Stereo, Mono o T-D (Theater-Dimensional).



Sobre los modos de audición

Los modos de audición del receptor de AV pueden transformar su sala de audición en una sala de cine o de conciertos, con un sonido surround de alta fidelidad increíble.

■ Notas aclaratorias

Fuente de entrada

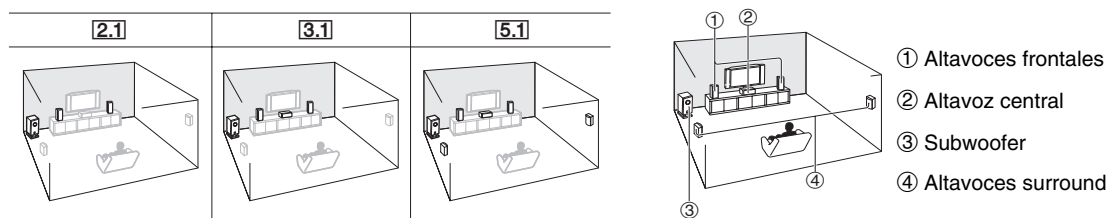
Los siguientes formatos de audio son sustentados por el modo de audición.

MONO	Este es sonido mono (monofónico).
STEREO	Este es sonido estéreo (estereofónico). Dos canales independientes de señal de audio se reproducen a través de dos altavoces.
5.1ch	Este es sonido surround de 5.1 canales. Este sistema surround cuenta con cinco canales principales de sonido y un sexto canal de subwoofer (conocido como el canal punto uno).
7.1ch *1	Este es sonido surround de 7.1 canales. Esta es una mejora adicional al sonido de 5.1 canales con dos altavoces adicionales que proporcionan un mayor envolvimiento de sonido y un posicionamiento de sonidos más exacto.

*1 El receptor de AV emite esta fuente en sonido surround de 5.1 canales.

Disposición de los altavoces

La ilustración muestra qué altavoces están activados en cada canal. Vea “Sp Config (Configuración de altavoces)” para obtener la configuración de altavoces (→ [página 31](#)).



■ Modos de audición DSP originales de Onkyo

Modo de audición	Descripción	Fuente de entrada	Disposición de los altavoces
Orchestra ^{*1} <i>Orchestra</i>	Adecuado para música clásica u ópera, este modo enfatiza los canales surround para ampliar la imagen estéreo y simula la reverberación natural de un gran auditorio.	MONO STEREO 5.1ch 7.1ch	5.1
Unplugged ^{*1} <i>Unplugged</i>	Adecuado para instrumentos acústicos, voces y jazz, este modo enfatiza la imagen estéreo frontal, dando la impresión de estar justo delante del escenario.		
Studio-Mix ^{*1} <i>Studio-Mix</i>	Adecuado para música rock o pop, la audición de música en este modo crea un campo de sonido lleno de vida con una potente imagen acústica, dando la sensación de encontrarse en un club o en un concierto de rock.		
TV Logic ^{*1} <i>TV Logic</i>	Este modo añade acústica realista a programas de TV producidos en un estudio de televisión, añadiendo efectos surround a todo el sonido y nitidez a las voces.		
Game-RPG ^{*1} <i>Game-RPG</i>	En este modo, el sonido da una sensación de dramatismo con una atmósfera similar al modo de orquesta.		
Game-Action ^{*1} <i>Game-Action</i>	En este modo, la localización del sonido se percibe claramente con énfasis en el bajo.		
Game-Rock ^{*1} <i>Game-Rock</i>	En este modo, se da énfasis a la presión del sonido para intensificar la sensación de directo.		
Game-Sports ^{*1} <i>Game-Sports</i>	En este modo, se aumenta la reverberación y la localización del sonido disminuye ligeramente.		
All Ch Stereo <i>All Ch Stereo</i>	Ideal para música de fondo, este modo llena la totalidad del área de audición con sonido estéreo desde los altavoces frontales, surround y surround posteriores.		3.1 5.1
Full Mono <i>Full Mono</i>	En este modo, todos los altavoces reproducen el mismo sonido en mono, por lo que el sonido que oír será el mismo, independientemente de su ubicación dentro de la sala de audición.		
T-D (Theater-Dimensional) ^{*1} <i>T-D</i>	Con este modo, podrá disfrutar de sonido surround virtual incluso si sólo dispone de dos o tres altavoces. Funciona controlando cómo llegan los sonidos a los oídos izquierdo y derecho del oyente. No siempre será posible obtener unos buenos resultados, especialmente si existe demasiada reverberación, por lo que se recomienda utilizar este modo en entornos en los que exista muy poca o ninguna reverberación natural.		2.1 3.1 5.1

■ Modos de audición

Modo de audición	Descripción	Fuente de entrada	Disposición de los altavoces
Direct <i>Direct</i>	En este modo, el audio de la fuente de entrada se emite sin procesamiento de sonido surround. Se activan la configuración de altavoces (presencia de altavoces) y los ajustes de distancia de los altavoces, pero gran parte del procesamiento configurado a través del menú Home se desactiva. A/V Sync no tiene ningún efecto en el audio analógico. Vea “Configuración avanzada” para obtener información detallada (→ página 29).	MONO STEREO 5.1ch 7.1ch	2.1 3.1 5.1
Stereo <i>Stereo</i>	El sonido saldrá por los altavoces frontales izquierdo y derecho y el subwoofer.		
Mono <i>Mono</i>	Emplee este modo cuando vea una película antigua con banda sonora mono o con bandas sonoras en otros idiomas grabadas en los canales izquierdo y derecho de algunas películas. También puede utilizarse con DVD u otras fuentes que contengan audio multiplexado, tales como los DVD de karaoke.		

Modo de audición	Descripción	Fuente de entrada	Disposición de los altavoces
Multichannel <i>Multich</i>	Este modo es para uso con fuentes multicanal PCM.	5.1ch	3.1 5.1
Dolby Pro Logic II <i>PLII Movie</i> <i>PLII Music</i> <i>PLII Game</i>	<p>Dolby Pro Logic II amplía cualquier fuente de 2 canales para la reproducción en 5.1 canales. Proporciona una experiencia de sonido surround perfecta y muy natural que envuelve por completo al oyente. Además de la música y las películas, los videojuegos también podrán beneficiarse de los extraordinarios efectos espaciales y de una imagen vívida.</p> <ul style="list-style-type: none"> • Dolby PLII Movie Utilice este modo con DVD y vídeos que lleven el logotipo de Dolby Surround o si el televisor tiene la función Dolby Surround. También puede utilizar este modo con películas o programas de televisión estéreo y el receptor de AV creará una mezcla surround de 5.1 canales desde el estéreo de 2 canales. • Dolby PLII Music Utilice este modo para añadir surround de 5.1 canales a fuentes estéreo como los CD o los DVD. • Dolby PLII Game Emplee este modo cuando reproduzca discos de juegos. 	STEREO	3.1 5.1
Dolby Digital <i>Dolby D</i>	En este modo, el audio de la fuente de entrada se emite sin procesamiento de sonido surround. Se activan la configuración de altavoces (presencia de altavoces), la frecuencia de cruce, las distancias de los altavoces, A/V Sync y gran parte del procesamiento configurado a través del menú Home. Vea "Configuración avanzada" para obtener información detallada (→ página 29).	5.1ch 7.1ch	3.1 5.1
Dolby Digital Plus ^{*2} <i>Dolby D +</i>			
Dolby TrueHD <i>Dolby TrueHD</i>			
DTS <i>DTS</i>		5.1ch	3.1 5.1
DTS-HD High Resolution Audio <i>DTS-HD HR</i>		5.1ch 7.1ch	3.1 5.1
DTS-HD Master Audio <i>DTS-HD MSTR</i>			
DTS Express <i>DTS Express</i>		5.1ch	3.1 5.1
DSD ^{*3} <i>DSD</i>			
DTS 96/24 <i>DTS 96/24</i>	Este modo es para uso con fuentes DTS 96/24. Es DTS de alta resolución con una frecuencia de muestreo de 96 kHz y una resolución de 24 bits, que proporciona una fidelidad superior. Empléelo con DVD que lleven el logotipo DTS 96/24.	5.1ch	3.1 5.1
Neo:6 <i>Neo:6 Cinema</i> <i>Neo:6 Music</i>	<p>Este modo expande cualquier fuente de 2 canales para la reproducción en 5.1 canales hasta. Utiliza siete canales de ancho de banda completo de decodificación matricial para material codificado matricialmente, lo que proporciona una experiencia de sonido surround perfecta y muy natural que envuelve por completo al oyente.</p> <ul style="list-style-type: none"> • Neo:6 Cinema Emplee este modo con cualquier película estéreo (por ej., TV, DVD, VHS). • Neo:6 Music Emplee este modo con cualquier fuente de música estéreo (por ej., CD, radio, casete, TV, VHS, DVD). 	STEREO	3.1 5.1

Nota

*1 Estos modos de audición no se pueden seleccionar durante la reproducción de USB o iPod.

*2 Para los discos Blu-ray se emplea Dolby Digital.

*3 receptor de AV puede recibir la señal DSD de HDMI IN. La configuración del ajuste de salida a PCM en la parte del reproductor podría permitir obtener un mejor sonido en función del reproductor. En dicho caso, establezca el ajuste de salida en el lado del reproductor a PCM.

• Los modos de audición no pueden seleccionarse con algunos formatos de fuentes.

Uso del menú Home

El menú Home le brinda un rápido acceso a los menús usados con más frecuencia sin tener que recorrer el largo menú estándar. Este menú le permite cambiar los ajustes y visualizar la información actual.

Los menús de Home aparecerán únicamente en un televisor que esté conectado a **HDMI OUT**. Si su televisor está conectado a **MONITOR OUT V** o a **COMPONENT VIDEO OUT**, utilice la pantalla del receptor de AV para cambiar los ajustes.

1 Pulse **RECEIVER** seguido de **HOME**.

El menú Home se superpondrá en la pantalla del televisor.

2 Utilice **▲/▼** y **ENTER** para realizar la selección deseada.

■ Input

- ▶ Puede seleccionar la fuente de entrada mientras visualiza la información del siguiente modo: el nombre de los selectores de entrada, las asignaciones de entradas.

Pulse **ENTER** para visualizar la fuente de entrada actual, seguido por **▲/▼** para seleccionar la fuente de entrada deseada.

Pulsando nuevamente **ENTER** se cambia a la fuente de entrada seleccionada.

■ Audio

- ▶ Puede cambiar los siguientes ajustes: **“Bass”**, **“Treble”**, **“Subwoofer Level”**, **“Center Level”**, **“Late Night”**, **“Music Optimizer”** y **“Cinema Filter”**.

También vea:

- “Utilización de los ajustes de audio”
(→ **página 36**)

■ Info^{*1}

- ▶ Puede visualizar la información de los siguientes elementos: **“Input”** y **“Output”**.

■ Listening Mode

- ▶ Puede seleccionar los modos de audición que están agrupados en las siguientes categorías: **“MOVIE/TV”**, **“MUSIC”** y **“GAME”**.

Utilice **▲/▼** para seleccionar la categoría y

◀/▶ para seleccionar el modo de audición.

Pulse **ENTER** para conmutar al modo de audición seleccionado.

Nota

^{*1} En función de la fuente de entrada y el modo de audición, no todos los canales que se muestran aquí emiten el sonido.

Selección de los altavoces A y B

Puede usar dos juegos de altavoces frontales con el receptor de AV: **Altavoces A** para reproducción de hasta 5.1 canales en su sala de audición principal y **Altavoces B** para reproducción estéreo en 2 canales en otra sala.

1 Pulse **RECEIVER** seguido por **SP A/B** repetidamente para cambiar la selección:

Altavoces A → Altavoces A y B → Altavoces B
↑ ↓
 Apagado ↓

A continuación se muestran los indicadores de los altavoces y los canales de salida.

Indicadores de los altavoces	Canal de salida
[A]	Altavoces A: 5.1 canales
[A] [B]	Altavoces A: 2.1 canales* Altavoces B: 2 canales
[B]	Altavoces B: 2 canales
	Sin sonido

* Mientras estén activados los altavoces B, los canales se reducen a 2.1 en la sala principal.

Consejo

- Alternativamente, puede usar **SPEAKERS A** y **B** del receptor de AV.

Utilización del temporizador de apagado

Con la función de programador de apagado, podrá configurar el receptor de AV para que se apague automáticamente tras el período de tiempo especificado.

1 Pulse **RECEIVER** seguido por **SLEEP** repetidamente para seleccionar el tiempo de apagado requerido.

El tiempo para el apagado programado podrá establecerse entre 10 y 90 minutos en intervalos de 10 minutos.

El indicador **SLEEP** aparecerá en la pantalla cuando se haya establecido el programador de apagado. La hora especificada para el apagado programado aparecerá en la pantalla durante unos 5 segundos y, a continuación, volverá a mostrarse la pantalla anterior.

Consejo

- Si necesita cancelar el programador de apagado, pulse el botón **SLEEP** repetidamente hasta que desaparezca el indicador **SLEEP**.
- Para comprobar el tiempo restante para el apagado programado del receptor de AV, pulse el botón **SLEEP**. Tenga en cuenta que si pulsa otra vez **SLEEP** cuando el tiempo que se muestra es igual o inferior a 10 minutos, el temporizador de apagado se apagará.

Ajuste del brillo de la pantalla

Podrá ajustar el brillo de la pantalla del receptor de AV.

- 1 Pulse **RECEIVER** seguido por **DIMMER** repetidamente para seleccionar: **dim** (oscuro), **dimmer** (más oscuro) o **normal** para el brillo.

Consejo

- (Modelos norteamericanos) De forma alternativa, puede utilizar el **DIMMER** del receptor de AV.

Visualización de información de la fuente

Podrá visualizar diversa información acerca de la fuente de entrada actual del siguiente modo.

- 1 Pulse **RECEIVER** seguido por **DISPLAY** repetidamente para circular a través de la información disponible.

Por lo general, se exhibirá la siguiente información.



Consejo

- Alternativamente, puede usar el **DISPLAY** del receptor de AV.
 - *1 Cuando se utilice radio de AM o FM, se mostrarán la banda, el número de presintonía y la frecuencia.
 - Si la señal de entrada es analógica, se mostrará "Analog". Si la señal de entrada es PCM, se mostrará la frecuencia de muestreo. Si la señal de entrada es digital pero no PCM, se mostrará el formato de la señal.
- La información se presentará durante aproximadamente tres segundos y, a continuación, volverá a aparecer la información mostrada previamente.

Cambio de la pantalla de entrada

Cuando conecte un componente Onkyo apto para **RI**, debe configurar la pantalla de entrada para que **RI** pueda operar adecuadamente.

Este ajuste puede hacerse solamente desde el panel frontal.

- 1 Pulse **TV/CD, GAME** o **VCR/DVR**. "TV/CD", "GAME" o "VCR/DVR" aparecerá en la pantalla.
- 2 Pulse y mantenga presionado el mismo botón (durante unos 3 segundos) para cambiar la pantalla de entrada.
Repita este paso para seleccionar la pantalla de entrada deseada.

■ TV/CD:

TV/CD → DOCK
↑ TAPE ↓

■ GAME:

GAME ↔ DOCK

■ VCR/DVR:

VCR/DVR ↔ DOCK

Nota

- **DOCK** no se puede seleccionar para varios selectores de entrada al mismo tiempo.
- Introduzca el código de mando a distancia adecuado antes de utilizar el mando a distancia del (→ **página 40**) por primera vez.

Uso de Music Optimizer

La función Music Optimizer (optimizador de música) mejora la calidad del sonido de archivos de música comprimidos.

- 1 Pulse **MUSIC OPTIMIZER** en el panel frontal. El indicador **M.Opt** se enciende en la pantalla.

Consejo

- De forma alternativa, puede usar el **HOME** del mando a distancia y los botones de flecha.
- Vea "Music Optimizer" para obtener información detallada (→ **página 37**).

Cómo silenciar el Receptor de AV

Podrá silenciar temporalmente la salida del receptor de AV.

1 Pulse RECEIVER seguido de MUTING.

La salida se silenciará y el indicador **MUTING** parpadeará en la pantalla.

Consejo

- Para reactivar el sonido, pulse **MUTING** nuevamente o ajuste el volumen.
- La función de silenciamiento se cancelará cuando se ponga el receptor de AV en el modo Standby.

Utilización de auriculares

1 Conecte un par de auriculares estéreo con una clavija estándar (6,3 mm) a la toma PHONES.

Nota

- Baje siempre el volumen antes de conectar los auriculares.
- Mientras el conector de los auriculares esté insertado en la toma **PHONES**, los altavoces estarán apagados.
- Cuando conecte unos auriculares, el modo de audición se ajustará a Stereo, a menos que ya esté configurado en Stereo, Mono o Directt.
- Si conecta un iPod o iPhone al puerto **USB** de este dispositivo, no se emitirá ningún sonido desde la toma de auriculares.

Grabación

En esta sección se explica cómo grabar la fuente de entrada seleccionada en un componente con capacidad de grabación y cómo grabar audio y vídeo de diferentes fuentes.

Grabación de AV

Las fuentes de audio podrán grabarse en un grabador (por ej., reproductor de casetes, CDR, grabador de MD). Las fuentes de vídeo se pueden grabar en un grabador de vídeo (por ej., VCR, grabador de DVD).

1 Utilice los botones de selector de entrada para seleccionar la fuente que desea grabar.

Podrá ver la fuente mientras efectúa la grabación. El mando **MASTER VOLUME** del receptor de AV no tiene ningún efecto en la grabación.

2 Inicie la grabación en su grabador.

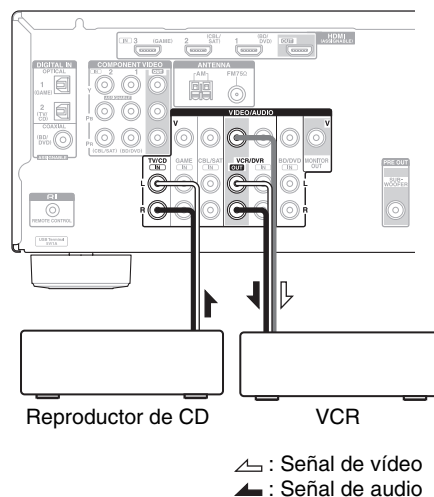
3 Inicie la reproducción en el componente fuente.

Si selecciona otra fuente de entrada durante la grabación, se grabará dicha fuente de entrada.

Grabación de fuentes de AV independientes

Aquí podrá grabar audio y vídeo de fuentes totalmente independientes, lo que le permitirá grabar audio sobre sus grabaciones de vídeo. Esta función aprovecha el hecho de que cuando se selecciona una fuente de entrada sólo de audio (TV/CD), la fuente de entrada de vídeo permanece invariable.

En el siguiente ejemplo, se graba audio del reproductor de CD conectado a **TV/CD IN** y vídeo de la videocámara conectada a **AUX INPUT VIDEO** mediante el VCR conectado a las tomas **VCR/DVR OUT**.



1 Prepare la videocámara y el reproductor de CD para la reproducción.

2 Prepare el VCR para la grabación.

3 Pulse el selector de entrada AUX.

4 Pulse el selector de entrada TV/CD.

Esto seleccionará el reproductor de CD como fuente de audio, pero dejará la videocámara como fuente de vídeo.

5 Inicie la grabación en el VCR y la reproducción en la videocámara y en el reproductor de CD.

El VCR grabará el vídeo de la videocámara y el audio del reproductor de CD.

Configuración avanzada

Menús de configuración en pantalla

Los menús de configuración en pantalla aparecerán únicamente en un televisor que esté conectado a **HDMI OUT**. Si su televisor está conectado a **MONITOR OUT V** o a **COMPONENT VIDEO OUT**, utilice la pantalla del receptor de AV para cambiar los ajustes.

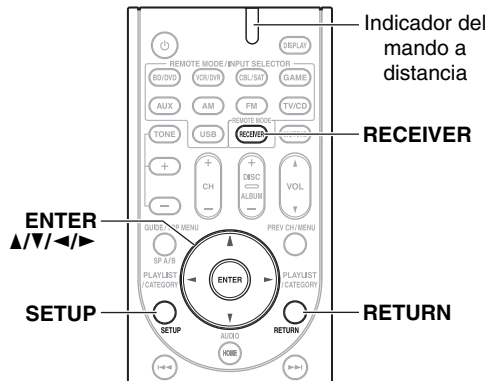
Nota

- Los menús de configuración en pantalla aparecen cuando:
 - No hay entrada de vídeo, o
 - La entrada de vídeo es de 480p, 576p, 720p, 1080i o 1080p.

Setup Menu	
① 1. HDMI Input	BD/DVD
② 2. Component	VCR/DVR
③ 3. Digital Audio	CBL/SAT
④ 4. Sp Config	GAME
⑤ 5. Sp Distance	AUX
⑥ 6. Level Cal	TUNER
⑦ 7. Audio Adjust	TV/CD
⑧ 8. Source Setup	
⑨ 9. Hardware	
⑩ 10. HDMI Setup	

① HDMI Input (→ página 30)	BD/DVD VCR/DVR CBL/SAT GAME AUX TUNER TV/CD
② Component (→ página 30)	BD/DVD VCR/DVR CBL/SAT GAME AUX TUNER TV/CD
③ Digital Audio (→ página 30)	BD/DVD VCR/DVR CBL/SAT GAME AUX TUNER TV/CD
④ Sp Config (→ página 31)	Subwoofer Front Center Surround Crossover Double Bass
⑤ Sp Distance (→ página 31)	Unit Left Center Right Surround Right Surround Left Subwoofer
⑥ Level Cal (→ página 32)	Left Center Right Surround Right Surround Left Subwoofer
⑦ Audio Adjust (→ página 32)	Input Ch (Mux) Input Ch (Mono) Panorama Dimension Center Width Center Image Listening Angle
⑧ Source Setup (→ página 33)	A/V Sync Name Audio Selector Fixed Mode
⑨ Hardware (→ página 34)	Volume OSD Remote ID AM/FM Freq Step Auto Standby
⑩ HDMI Setup (→ página 35)	HDMI CtrI (RIHD) HDMI Through Audio TV Out Audio Return Ch LipSync

Procedimientos comunes en el menú de configuración



Los menús de configuración en pantalla aparecen en el televisor conectado y proporcionan una forma cómoda para cambiar los distintos ajustes del receptor de AV. Los ajustes están organizados en 10 categorías en el menú principal.

Realice los ajustes utilizando la visualización en pantalla.

1 Pulse **RECEIVER** seguido de **SETUP**.

Consejo

- Si no aparece el menú principal, asegúrese de que esté seleccionada la entrada externa apropiada en su televisor.

2 Use **▲/▼** para seleccionar un menú y luego pulse **ENTER**.

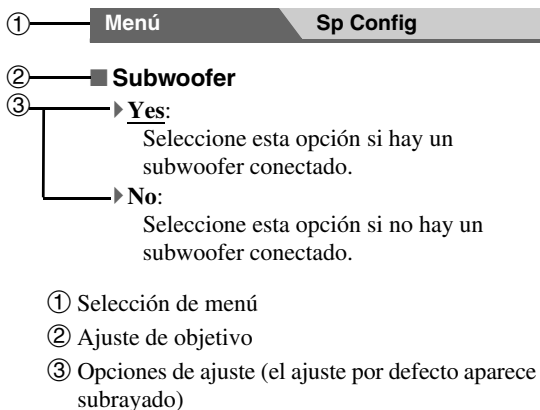
3 Use **▲/▼** para seleccionar el objetivo y **◀/▶** para cambiar el ajuste.

Pulse **SETUP** para cerrar el menú.

Pulse **RETURN** para volver al menú principal.

Nota

- Este procedimiento también podrá realizarse en el receptor de AV mediante el uso de los botones **SETUP**, botones de flecha y **ENTER**.



HDMI Input (Entrada HDMI)

Menú HDMI Input

Si conecta un componente de vídeo a una entrada HDMI, deberá asignar dicha entrada a un selector de entrada. Por ejemplo, si conecta su reproductor de discos Blu-ray/DVD a **HDMI IN 2**, deberá asignar "**HDMI2**" al selector de entrada "**BD/DVD**".

A continuación se presentan las asignaciones predeterminadas.

Selector de entrada	Asignación predeterminada
BD/DVD	HDMI1
VCR/DVR	-----
CBL/SAT	HDMI2
GAME	HDMI3
AUX	-----
TV/CD	-----

■ BD/DVD, VCR/DVR, CBL/SAT, GAME, AUX, TV/CD

▶ HDMI1, HDMI2, HDMI3:

Seleccione una entrada HDMI correspondiente de que el componente de vídeo ha sido conectado.

▶ -----:

Seleccione si no está usando el **HDMI OUT**.

Cada entrada HDMI no puede ser asignada a dos o más selectores de entrada. Cuando las entradas **HDMI1 - HDMI3** se hayan asignado, deberá establecer en primer lugar todos los selectores de entrada no utilizados en "**-----**" ya que, de lo contrario, no podrá asignar **HDMI1 - HDMI3** al selector de entrada.

Nota

- Cuando se asigne una entrada **HDMI IN** a un selector de entrada según se explica aquí, la entrada de audio digital para dicho selector de entrada se establecerá automáticamente en la misma **HDMI IN**.
- No asigne el componente conectado en la entrada HDMI al selector **TV/CD** si ha establecido el ajuste "**HDMI Ctrl (RIHD)**" a "**On**" (→ **página 35**). De lo contrario, no se garantiza el funcionamiento correcto del CEC (Consumer Electronics Control, control de equipo electrónico).

Component (Entrada de vídeo de componentes)

Menú Component

Si conecta un componente de vídeo a una entrada para vídeo de componente, deberá asignar dicha entrada a un selector de entrada. Por ejemplo, si conecta su reproductor de discos Blu-ray/DVD a **COMPONENT VIDEO IN 2**, deberá asignar "**IN2**" al selector de entrada "**BD/DVD**". A continuación se presentan las asignaciones predeterminadas.

Selector de entrada	Asignación predeterminada
BD/DVD	IN1
VCR/DVR	-----
CBL/SAT	IN2
GAME	-----
AUX	-----
TV/CD	-----

■ BD/DVD, VCR/DVR, CBL/SAT, GAME, AUX, TV/CD

▶ IN1, IN2:

Seleccione una entrada correspondiente para entrada de vídeo de componente de que el componente de vídeo ha sido conectado.

▶ -----:

Seleccione si no está usando el **COMPONENT VIDEO OUT**.

Digital Audio (Entrada de audio digital)

Menú Digital Audio

Si conecta un componente a una toma de entrada de audio digital, deberá asignar dicha entrada a un selector de entrada. Por ejemplo, si conecta su reproductor de CD a **OPTICAL IN 1**, deberá asignar "**OPTICAL1**" al selector de entrada "**TV/CD**".

A continuación se presentan las asignaciones predeterminadas.

Selector de entrada	Asignación predeterminada
BD/DVD	COAXIAL
VCR/DVR	-----
CBL/SAT	-----
GAME	OPTICAL1
AUX	-----
TV/CD	OPTICAL2

■ BD/DVD, VCR/DVR, CBL/SAT, GAME, AUX, TV/CD

▶ COAXIAL, OPTICAL1, OPTICAL2:

Seleccione una entrada de audio digital correspondiente de que el componente ha sido conectado.

▶ -----:

Seleccione si el componente está conectado a una entrada de audio analógica.

Nota

- Cuando se asigne un **HDMI IN** a un selector de entrada en "**HDMI Input (Entrada HDMI)**" (→ **página 30**), dicha asignación de entrada se establecerá automáticamente a la misma **HDMI IN**. Además de las entradas habituales (por ej., **COAXIAL**, etc.), también podrá seleccionar entradas HDMI.
- La frecuencia de muestreo disponible para señales PCM desde una entrada digital (óptica y coaxial) es 32/44,1/48/88,2/96 kHz/16, 20, 24 bits.

Sp Config (Configuración de altavoces)

Menú

Sp Config

Esta sección explica cómo especificar qué altavoces están conectados y sus tamaños.

Para altavoces con un diámetro de cono mayor a 16 cm (6-1/2 pulgadas), especifique **Large** (banda completa). Para aquellos con un diámetro más pequeño, especifique **Small** (filtro de cruce predeterminado de 100 Hz).



Diámetro de cono

La frecuencia de cruce puede cambiarse en el “Crossover (Frecuencia de cruce)” (→ **página 31**).

Nota

- Estos ajustes se desactivan cuando:
 - se conectan unos auriculares, o
 - el ajuste “**Audio TV Out**” se establece en “**On**” (→ **página 35**), o
 - “**HDMI Ctrl (RIHD)**” se ajusta en “**On**” (→ **página 35**) y usted está escuchando a través de los altavoces del televisor o
 - los altavoces B están encendidos, o
 - los altavoces A están apagados.

Subwoofer

► **Yes:**

Seleccione esta opción si hay un subwoofer conectado.

► **No:**

Seleccione esta opción si no hay un subwoofer conectado.

Front

► **Small:**

► **Large:**

Seleccione según el diámetro de cono.

Nota

- Si el ajuste “**Subwoofer**” está establecido a “**No**”, este ajuste estará fijado a “**Large**” y no aparecerá.

Center¹, Surround¹

► **Small:**

► **Large:**

Seleccione según el diámetro de cono.

► **None:**

Selecciónelo si no hay ningún altavoz conectado.

Nota

- ¹ Si el ajuste “**Front**” está establecido como “**Small**”, no se podrá seleccionar la opción “**Large**”.

Crossover (Frecuencia de cruce)

Esta configuración es ventajosa para los altavoces que especificó como “**Small**” en “Sp Config (Configuración de altavoces)” (→ **página 31**). Para obtener el mejor rendimiento para tonos graves de su sistema de altavoces, necesitará ajustar la frecuencia de cruce de acuerdo con el tamaño y la respuesta de frecuencia de sus altavoces.

- **40Hz, 50Hz, 60Hz, 70Hz, 80Hz, 90Hz, 100Hz, 120Hz, 150Hz, 200Hz**

Use el diámetro del altavoz más pequeño en su sistema cuando seleccione la frecuencia de cruce.

Diámetro de cono del altavoz	Frecuencia de cruce
Mayor a 20 cm	40/50/60 Hz*
De 16 a 20 cm	70/80/90 Hz*
De 13 a 16 cm	100 Hz
De 9 a 13 cm	120 Hz
Inferior a 9 cm	150/200 Hz*

* Seleccione el ajuste apropiado para el altavoz.

Nota

- Para un ajuste más exacto, busque la respuesta de frecuencia en los manuales suministrados con sus altavoces y ajústelos de forma concordante.
- Seleccione una frecuencia de cruce más alta si desea mayor sonido del subwoofer.

Double Bass

► **On**

► **Off**

Active este ajuste para potenciar la salida de graves mediante la alimentación de sonidos graves desde los canales frontales izquierdo, derecho y central hacia el subwoofer.

Nota

- Esta función solo se puede configurar si el ajuste “**Subwoofer**” está establecido como “**Yes**”, y el ajuste “**Front**” está establecido como “**Large**” (→ **página 31**).

Sp Distance (Distancia de altavoces)

Menú

Sp Distance

Aquí podrá especificar la distancia entre cada altavoz y la posición de audición de modo que el sonido de cada altavoz llegue a los oídos del oyente como pretendía el diseñador del sonido.

Nota

- Estos ajustes se desactivan cuando:
 - se conectan unos auriculares, o
 - el ajuste “**Audio TV Out**” se establece en “**On**” (→ **página 35**), o
 - “**HDMI Ctrl (RIHD)**” se ajusta en “**On**” (→ **página 35**) y usted está escuchando a través de los altavoces del televisor o
 - los altavoces B están encendidos, o
 - los altavoces A están apagados.
- Los altavoces que establezca en “**No**” o “**None**” en “Sp Config (Configuración de altavoces)” (→ **página 31**) no podrán seleccionarse.

Unit

► **feet:**

Las distancias se pueden establecer en pies. Rango: **1ft a 30ft** en intervalos de 1 pie.

► **meters:**

Las distancias se pueden establecer en metros. Rango: **0.3m a 9.0m** en intervalos de 0,3 metros. (El ajuste predeterminado puede variar de un país a otro.)

Left, Center, Right, Surround Right, Surround Left, Subwoofer

- Especifique la distancia desde cada altavoz a su posición de audición.

Level Cal (Calibración de nivel)

Menú

Level Cal

Aquí podrá ajustar el nivel de cada altavoz con el tono de prueba incorporado de modo que el volumen de cada altavoz sea el mismo en la posición de audición.

■ Left, Center^{*1}, Right, Surround Right, Surround Left

▶ -12 dB a 0 dB a +12 dB en intervalos de 1 dB.

■ Subwoofer^{*1}

▶ -15 dB a 0 dB a +12 dB en intervalos de 1 dB.

Nota

- Los altavoces que establezca en “No” o “None” en “Sp Config (Configuración de altavoces)” (→ **página 31**) no podrán seleccionarse.
- Estos ajustes no se podrán calibrar en los casos siguientes:
 - se conectan unos auriculares;
 - los altavoces B están encendidos;
 - los altavoces A están apagados;
 - el ajuste “Audio TV Out” se establece en “On” (→ **página 35**);
 - “HDMI Ctrl (RIHD)” se ajusta en “On” (→ **página 35**) y usted está escuchando a través de los altavoces del televisor.
 - el receptor de AV está silenciado.

^{*1} Para el altavoz central y el subwoofer, los ajustes de nivel hechos mediante el uso de **HOME** se guardan aquí como ajustes predeterminados.

Consejo

- Si está utilizando un medidor de nivel de sonido de mano, ajuste el nivel de cada altavoz de modo que indique 75 dB SPL en la posición de audición, medido con ponderación C y lectura lenta.

Audio Adjust (Ajuste de audio)

Menú

Audio Adjust

Con las funciones y ajustes de Ajuste de audio, podrá configurar el sonido y los modos de audición según desee.

Ajustes de Multiplex/Mono

■ Multiplex

Input Ch (Mux)

▶ Main

▶ Sub

▶ Main/Sub

Este ajuste determina qué canal se emitirá desde una fuente multiplex estéreo. Utilícelo para seleccionar canales de audio o idiomas con fuentes multiplex, emisiones de TV multilingües, etc.

■ Mono

Input Ch (Mono)

▶ Left + Right

▶ Left

▶ Right

Este ajuste especifica el canal que se utilizará para reproducir una fuente digital de 2 canales, como por ejemplo Dolby Digital, o una fuente analógica/PCM de 2 canales en el modo de audición Mono.

Ajustes de Dolby

■ PLII Music (entrada de 2 canales)

Estos ajustes se aplican únicamente a fuentes estéreo de 2 canales.

Panorama

▶ On

▶ Off

Con este ajuste, podrá ampliar el ancho de la imagen estéreo frontal cuando utilice el modo de audición Dolby Pro Logic II Music.

Dimension

▶ -3 a 0 a +3

Con este ajuste, podrá desplazar el campo de sonido hacia delante o hacia atrás cuando emplee el modo de audición Dolby Pro Logic II Music. Los ajustes más altos desplazan el campo de sonido hacia atrás. Los ajustes más bajos lo desplazan hacia adelante.

Si siente que la imagen estéreo es demasiado amplia o que hay demasiado sonido surround, desplace el campo de sonido hacia adelante para mejorar el balance. Por el contrario, si la imagen estéreo suena como si estuviera en mono o si no hay suficiente sonido surround, desplácelo hacia atrás.

Center Width

▶ 0 a 3 a 7

Con este ajuste, podrá ajustar la amplitud del sonido del altavoz central cuando utilice el modo de audición Dolby Pro Logic II Music. Normalmente, si está utilizando un altavoz central, el sonido del canal central saldrá únicamente por el altavoz central. (Si no está usando un altavoz central, el sonido del canal central se distribuirá a los altavoces frontales izquierdo y derecho para crear un centro fantasma.) Este ajuste controla la mezcla de altavoces frontales izquierdo, derecho y central, permitiéndole ajustar el peso del sonido del canal central.

Ajuste DTS

■ Neo:6 Music

Center Image

▶ 0 a 2 a 5

Con este ajuste, podrá especificar en qué medida se atenuará la salida de los canales frontales izquierdo y derecho para crear el canal central.

El ajuste del valor “0” en el centro se establece para oír sonido. El sonido se distribuye a la izquierda y a la derecha (el exterior) de forma que el valor establecido se amplíe. Deberá ajustarlo a su gusto.

Ajuste Theater-dimensional

■ Listening Angle

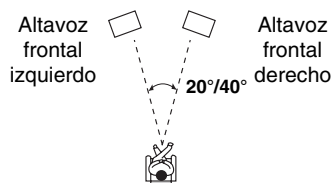
▶ Wide:

Seleccione si el ángulo de audición es de 40 grados.

▶ Narrow:

Seleccione si el ángulo de audición es de 20 grados.

Con este ajuste, podrá optimizar el modo de audición Theater-Dimensional especificando el ángulo de los altavoces frontales izquierdo y derecho con relación a la posición de audición. Idealmente, los altavoces frontales izquierdo y derecho deberán ser equidistantes con respecto a la posición de audición y en un ángulo próximo a uno de los dos ajustes disponibles.



Source Setup (Configuración de la fuente)

Menú

Source Setup

Preparación

Pulse los botones del selector de entrada para seleccionar una fuente de entrada.

A/V Sync

■ A/V Sync

▶ 0 ms a 400 ms en intervalos de 10 ms

Cuando se utilice barrido progresivo en su reproductor de discos Blu-ray/DVD, tal vez observe que la imagen y el sonido no están sincronizados. Con este ajuste, podrá corregir el problema retrasando las señales de audio.

Para ver la imagen de TV mientras establece el retardo, pulse **ENTER**.

Para volver a la pantalla anterior, pulse **RETURN**.

El rango de valores que puede ajustar dependerá de si su televisor o pantalla es compatible con HDMI Lip Sync y si el ajuste "**LipSync**" está establecido en "**On**" o no (→ [página 36](#)).

Nota

- A/V Sync estará desactivado cuando se utilice el modo de audición Direct con una fuente de entrada analógica.

Name

■ Name

▶ ---, Blu-ray, DVD, HD DVD, VCR, DVR, Tivo, CableSTB, SAT STB, PS3, Wii, Xbox, PC, TV, CD, TAPE, iPod:

Para retornar al valor predeterminado, seleccione "- - -".

Podrá introducir un nombre personalizado para cada selector de entrada individual para facilitar su identificación. Cuando lo haya introducido, el nombre personalizado aparecerá en la pantalla.

Nota

- No se puede ajustar el selector de entrada por el mismo nombre.
- Este menú no se puede utilizar para el selector de entrada **AM**, **FM** o **USB**.

Selector de audio

■ Audio Selector

▶ ARC:

La señal de audio del sintonizador de su televisor puede ser transmitida digitalmente al **HDMI OUT** del receptor de AV.*1

Con esta selección el audio del televisor puede ser seleccionado automáticamente como una prioridad entre otras asignaciones.

▶ HDMI:

Esta opción puede seleccionarse cuando se ha asignado **HDMI IN** como fuente de entrada. Si ambas entradas HDMI (**HDMI IN**) y de audio digital (**COAXIAL IN** o **OPTICAL IN**) han sido asignadas, se selecciona la entrada HDMI automáticamente como una prioridad.

▶ COAXIAL:

Esta opción puede seleccionarse cuando se ha asignado **COAXIAL IN** como fuente de entrada. Si ambas entradas HDMI han sido asignadas, se selecciona la entrada coaxial automáticamente como prioridad.

▶ OPTICAL:

Esta opción puede seleccionarse cuando se ha asignado **OPTICAL IN** como fuente de entrada. Si ambas entradas HDMI han sido asignadas, se selecciona la entrada óptica automáticamente como prioridad.

▶ Analog:

El receptor de AV siempre emite las señales de salida analógicas.

Puede determinar las prioridades de salida del audio cuando se dispone tanto de entradas analógicas como digitales.

Nota

- El ajuste se guarda individualmente para cada selector de entrada.
- Esta configuración puede hacerse solamente para la fuente de entrada que está asignada como **HDMI IN**, **COAXIAL IN**, o **OPTICAL IN**. Si ambas entradas HDMI (**HDMI IN**) y de audio digital (**COAXIAL IN** o **OPTICAL IN**) han sido asignadas, se selecciona la entrada HDMI como una prioridad haciendo un ajuste a "ARC" (→ [página 35](#)). Para seleccionar la entrada de audio digital, vea "Digital Audio (Entrada de audio digital)" (→ [página 30](#)).
- *1 Puede seleccionar "ARC" si selecciona el selector de entrada **TV/CD**. Pero no puede seleccionarlo si ya ha seleccionado "Off" en la configuración de "Audio Return Ch" (→ [página 35](#)).

Ajuste de la señal digital entrante (Fixed Mode)

■ Fixed Mode

▶ Off:

El formato se detecta automáticamente. Si no existe ninguna señal de entrada digital presente, se utilizará en su lugar la entrada analógica correspondiente.

▶ PCM:

Se oirán únicamente señales de entrada con formato PCM de 2 canales. Si la señal de entrada no es PCM, el indicador **PCM** parpadeará y también podría producirse ruido.

▶ DTS:

Se oirán únicamente señales de entrada con formato DTS (pero no DTS-HD). Si la señal de entrada no es DTS, el indicador **DTS** parpadeará y no se oirá ningún sonido.

Cuando se seleccionan “**HDMI**”, “**COAXIAL**” o “**OPTICAL**” en el ajuste “**Audio Selector**”, se puede especificar el tipo de señal en “**Fixed Mode**”.

Normalmente, el receptor de AV detecta el formato de señal automáticamente. No obstante, si experimenta cualquiera de los siguientes problemas al reproducir materiales PCM o DTS, podrá establecer manualmente el formato de la señal a PCM o DTS.

- Si se corta el principio de las pistas de una fuente PCM, pruebe estableciendo el formato como PCM.
- Si se produce ruido durante el avance o el retroceso rápido de un CD DTS, pruebe estableciendo el formato como DTS.

Nota

- La configuración será reajustada a “**Off**” cuando cambie el ajuste en el “**Audio Selector**” (→ **página 33**).

Hardware

Menú

Hardware

Ajuste del menú en pantalla

■ Volume OSD

▶ On

▶ Off

Puede seleccionar si desea visualizar el nivel de volumen en la pantalla.

Ajustes del mando a distancia

■ Remote ID

▶ 1, 2 o 3

Cuando se utilicen varios componentes Onkyo dentro de la misma sala, sus códigos de ID remota podrían superponerse. Para diferenciar el receptor de AV de otros componentes, podrá cambiar su ID remota de “**1**”, a “**2**” o “**3**”.

Nota

- Si cambia la ID remota del receptor de AV, asegúrese de cambiar el mando a distancia a la misma ID (vea a continuación); de otro modo, no podrá controlarlo con el mando a distancia.

Cambio de la ID del mando a distancia

1 Mientras mantiene presionado **RECEIVER**, pulse y mantenga presionado **SETUP** hasta que se ilumine el indicador del mando a distancia (aproximadamente 3 segundos) (→ **página 29**).

2 Utilice los botones numéricos para introducir la ID **1, 2 o 3**.

El indicador del mando a distancia parpadeará dos veces.

Sintonizador

■ AM/FM Freq Step (Modelos norteamericanos y de Taiwán)

▶ 10kHz/200kHz:

▶ 9kHz/50kHz:

Seleccione el intervalo de frecuencia según su zona.

■ AM Freq Step (Modelos europeos, australianos y asiáticos)

▶ 10kHz:

▶ 9kHz:

Seleccione el intervalo de frecuencia según su zona.

Para que la sintonización de AM/FM funcione correctamente, deberá especificar el intervalo de frecuencia AM/FM utilizado en su zona. Obsérvese que si se cambia este ajuste, se eliminarán todas las presintonías de radio.

Auto Standby

■ Auto Standby

▶ Off

▶ On

Cuando “**Auto Standby**” esté establecido en “**On**”, el receptor de AV pasará automáticamente al modo en espera si el dispositivo no funciona durante 30 minutos y no hay ninguna señal de entrada de audio o vídeo.

“**Auto Standby**” se mostrará en la pantalla y en el menú en pantalla durante 30 segundos antes de que se active Auto Standby.

Ajuste predeterminado: **On (modelos europeos)**, **Off (modelos norteamericanos)**

Nota

- Dependiendo de algunas fuentes, la función Auto Standby puede activarse durante la reproducción.

HDMI Ctrl (RIHD)

▶ **Off**

▶ **On**

Active este ajuste para permitir que los componentes compatibles con **RIHD** conectados a través de HDMI sean controlados por el receptor de AV (⇒ **página 50**).

Nota

- Cuando se establece en “**On**” y se cierra el menú, se visualiza el nombre de los componentes conectados que son compatibles con **RIHD** y “**RIHD On**” en el receptor de AV. “**Search...**” → “(nombre)” → “**RIHD On**”. Si el receptor de AV no puede recibir el nombre del componente, se visualiza como “**Player***” o “**Recorder***”, etc (“*” representa el número de dos o más componentes).
- Cuando se conecta un componente compatible con **RIHD** al receptor de AV a través del cable HDMI, el nombre del componente conectado se visualiza en la pantalla del receptor de AV. Por ejemplo, mientras ve un programa de televisión, si acciona un reproductor de discos Blu-ray/DVD (que estaba encendido) usando el mando a distancia del receptor de AV, se visualiza el nombre del reproductor de discos Blu-ray/DVD en el receptor de AV.
- Ajuste a “**Off**” cuando un equipo conectado no sea compatible o cuando no tenga claro si el equipo es compatible o no.
- Si el movimiento no es natural cuando esté establecido en “**On**”, cambie el ajuste a “**Off**”.
- Consulte el manual de instrucciones del componente conectado para obtener información detallada.
- Cuando el ajuste “**HDMI Ctrl (RIHD)**” se establece en “**On**”, el consumo de energía en el modo en espera se incrementará ligeramente. (Dependiendo del estado del televisor, el receptor de AV entrará en el modo Standby como de costumbre.)

HDMI Through

▶ **Off**

▶ **Auto:**

Detecta la señal y selecciona automáticamente la fuente de entrada.

▶ **BD/DVD, VCR/DVR, CBL/SAT, GAME, AUX, TV/CD:**

Selecciona la fuente de entrada para la cual se activa la función HDMI Through.

▶ **Last:**

La función HDMI Through se activa en la fuente de entrada seleccionada en el momento de ajustar el receptor de AV en el modo Standby.

Cuando se activa la función HDMI Through, independientemente de si receptor de AV está activado o en Standby, el flujo de datos de audio y vídeo de una entrada HDMI serán transmitidos al televisor o a otros componentes a través de la conexión HDMI. Los indicadores **HDMI THRU** y **HDMI** se iluminan cuando está activados.

Este ajuste se establecerá automáticamente en “**Auto**” cuando el ajuste anterior “**HDMI Ctrl (RIHD)**” se establezca en “**On**”.

Nota

- Solo se activa la fuente de entrada asignada a **HDMI IN** a través de “**HDMI Input**” (⇒ **página 30**).
- El consumo de energía durante el modo en espera aumentará mientras se ejecuta la función HDMI Through; sin embargo, en los siguientes casos se puede ahorrar energía:
 - El televisor está en el modo en espera.
 - Usted está viendo un programa de televisión.
- Consulte el manual de instrucciones del componente conectado para obtener información detallada.
- Dependiendo del componente conectado, es posible que no se seleccione la fuente de entrada correcta con el ajuste establecido en “**Auto**”.
- Este ajuste se establecerá automáticamente en “**Off**” cuando el ajuste “**HDMI Ctrl (RIHD)**” se establezca en “**Off**”.

Audio TV Out

▶ **Off**

▶ **On**

Esta preferencia determina si la señal de audio entrante se emite desde la salida HDMI. Tal vez desee activar esta preferencia si su televisor está conectado a la salida HDMI y quiere escuchar el audio de un componente que esté conectado a una entrada a través de los altavoces de su televisor. Normalmente, este ajuste deberá estar establecido en “**Off**”.

Nota

- El modo de audición no se puede cambiar cuando este ajuste esté establecido en “**On**” y la fuente de entrada no sea HDMI.
- Si se selecciona “**On**” y la señal se puede emitir desde el televisor, el receptor de AV no emitirá sonido a través de sus altavoces. En este caso, “**TV Speaker**” aparecerá en la pantalla al pulsar **DISPLAY**.
- Cuando “**HDMI Ctrl (RIHD)**” está establecido en “**On**”, este ajuste estará fijado en “**Auto**”.
- Con algunos televisores y señales de entrada, podría no salir ningún sonido cuando este ajuste esté establecido en “**On**”.
- Cuando el ajuste “**Audio TV Out**” esté establecido en “**On**” o cuando “**HDMI Ctrl (RIHD)**” esté establecido en “**On**” y esté escuchando a través de los altavoces del televisor (⇒ **página 13**), si sube el control de volumen del receptor de AV, el sonido saldrá por los altavoces frontales izquierdo y derecho del receptor de AV. Para detener la salida de sonido de los altavoces del receptor de AV, cambie los ajustes, cambie la configuración del televisor o baje el volumen del receptor de AV.

Audio Return Ch (ARC)

▶ **Off**

▶ **Auto:**

La señal de audio del sintonizador de su televisor puede ser enviada a **HDMI OUT** del receptor de AV.

La función de canal de retorno de audio (ARC) permite a un televisor compatible con ARC enviar el flujo de datos de audio al **HDMI OUT** del receptor de AV. Para usar la función ARC, se debe seleccionar el selector de entrada **TV/CD** y el televisor debe sustentar la función ARC.

Nota

- Si ajusta “**Audio Return Ch**” en “**Auto**”, los ajustes “**Audio Selector**” del **TV/CD** selector de entrada cambiarán automáticamente a “**ARC**” (⇒ **página 33**).
- El ajuste “**Audio Return Ch**” sólo podrá configurarse cuando el ajuste “**HDMI Ctrl (RIHD)**” anterior esté establecido en “**On**”.
- Este ajuste se establecerá automáticamente en “**Auto**” cuando el ajuste anterior “**HDMI Ctrl (RIHD)**” se establezca en “**On**” la primera vez.

■ LipSync

- ▶ **Off**
- ▶ **On**

Esta función permite que el receptor de AV corrija automáticamente cualquier retraso entre el vídeo y el audio, basándose en los datos del monitor conectado.

Nota

- Esta función sólo será operativa si el televisor compatible con HDMI admite Sincronización de Labios de HDMI.

Tras cambiar los ajustes de “HDMI Ctrl (RIHD)”, “HDMI Through” o “Audio Return Ch”, apague la alimentación de todos los equipos conectados y, a continuación, vuelva a encenderlos. Consulte las instrucciones de todos los equipos conectados.

Utilización de los ajustes de audio

Podrá cambiar diversos ajustes de audio desde el menú “Home” (→ **página 26**).

- 1** Pulse **RECEIVER** seguido de **HOME**.
- 2** Pulse **▲/▼** y **ENTER** para seleccionar “Audio”, y luego utilice **▲/▼/◀/▶** para hacer la selección deseada.

Nota

- Estos ajustes se desactivan cuando el ajuste “Audio TV Out” está establecido en “On” (→ **página 35**) y se selecciona un selector de entrada distinto de HDMI.

Ajustes de control de tono

■ Bass

- ▶ **-10 dB a 0 dB a +10 dB** en intervalos de 2 dB
Podrá potenciar o cortar la salida de sonidos de baja frecuencia por los altavoces frontales.

■ Treble

- ▶ **-10 dB a 0 dB a +10 dB** en intervalos de 2 dB
Podrá potenciar o cortar la salida de sonidos de alta frecuencia por los altavoces frontales.

Podrá ajustar los graves y agudos para los altavoces A y B frontales, salvo cuando esté seleccionado el modo de audición Direct.

Operación en el receptor de AV

- 1** Pulse repetidamente el botón **TONE** en el receptor de AV para seleccionar “Bass” o “Treble”.
- 2** Utilice **+** y **-** en el receptor de AV para realizar el ajuste.

Nota

- Para circunvalar los circuitos de tono de graves o agudos, seleccione el modo de audición Direct.

Niveles de los altavoces

■ Subwoofer Level

- ▶ **-15 dB a 0 dB a +12 dB** en intervalos de 1 dB

■ Center Level

- ▶ **-12 dB a 0 dB a +12 dB** en intervalos de 1 dB

Podrá ajustar el volumen de cada altavoz mientras escucha una fuente de entrada.

Estos ajustes temporales se cancelarán cuando se ponga el receptor de AV en Standby (En espera). Para guardar el ajuste que ha realizado, vaya a “Level Cal (Calibración de nivel)” (→ **página 32**) antes de ajustar el receptor de AV en modo Standby.

Nota

- No podrá utilizar esta función mientras el receptor de AV esté silenciado.
- Los altavoces establecidos en “No” o “None” en la “Sp Config (Configuración de altavoces)” (→ **página 31**) no se pueden ajustar.

Función Late Night

■ Late Night

Para fuentes **Dolby Digital** y **Dolby Digital Plus**, las opciones son:

- ▶ **Off**
- ▶ **Low:**
Pequeña reducción en el rango dinámico.
- ▶ **High:**
Gran reducción en el rango dinámico.

Para fuentes **Dolby TrueHD**, las opciones son:

- ▶ **Auto:**
La función Late Night se establece en “On” o “Off” automáticamente.
- ▶ **Off**
- ▶ **On**

Active este ajuste para reducir el rango dinámico de materiales en Dolby Digital para poder escuchar incluso las partes silenciosas durante la audición a bajos niveles de volumen, ideal para ver películas por la noche cuando no desea molestar a nadie.

Nota

- El efecto de la función Late Night dependerá del material que esté reproduciendo y de la intención del diseñador del sonido original y, con algunos materiales, tendrá muy poco o ningún efecto cuando seleccione diferentes opciones.
- La función Late Night solamente puede ser utilizada cuando la fuente de entrada es Dolby Digital, Dolby Digital Plus o Dolby TrueHD.
- La función Late Night se establece en “Off” cuando el receptor de AV se pone en el modo Standby. Para las fuentes Dolby TrueHD, se establecerá en “Auto”.

Music Optimizer

■ Music Optimizer

- ▶ Off
- ▶ On

Active este ajuste para mejorar la calidad de sonido de los archivos de música comprimidos. Utilícelo con archivos de música que utilicen compresión “con pérdida de calidad”, como por ejemplo MP3.

Consejo

- Alternativamente, puede usar el **MUSIC OPTIMIZER** del receptor de AV.

Nota

- La función Music Optimizer sólo funciona con señales de entrada de audio digital PCM con una frecuencia de muestreo por debajo de 48 kHz y con señales de entrada de audio analógico. Music Optimizer se desactiva al seleccionar el modo de audición Direct.
- El ajuste se guarda individualmente para cada selector de entrada.
- El indicador **M.Opt** se encenderá (⇒ **página 8**).

CinemaFILTER

■ Cinema Filter

- ▶ Off
- ▶ On

Active este ajuste para suavizar bandas sonoras de películas demasiado fuertes, mezcladas generalmente para reproducción en un cine.

CinemaFILTER puede utilizarse con los siguientes modos de audición: Dolby Digital, Dolby Digital Plus, Dolby TrueHD, Dolby Pro Logic II Movie, Multichannel, DTS, DTS Neo:6 Cinema, DTS 96/24, DTS-HD High Resolution Audio, DTS-HD Master Audio and DTS Express.

Nota

- CinemaFILTER podría no funcionar bien si se usa con determinadas fuentes de entrada.

Reproducción de iPod/iPhone a través del Dock Onkyo

Uso del Dock Onkyo

El dock se vende de forma separada. Los modelos a la venta son diferentes en cada región.

Para obtener información más actualizada acerca de los componentes del Dock Onkyo, visite el sitio web de Onkyo en: <http://www.onkyo.com>

Antes de utilizar los componentes del Dock Onkyo, actualice su iPod/iPhone con el software más reciente, que podrá descargar del sitio web de Apple.

Para saber los modelos de iPod/iPhone que son compatibles, vea el manual de instrucciones del Dock Onkyo.

Dock RI

Con el Dock RI, usted puede fácilmente reproducir la música almacenada en su iPod/iPhone de Apple a través del receptor de AV y disfrutar de un gran sonido, y ver presentaciones de diapositivas y vídeos de iPod/iPhone en su televisor. Adicionalmente, la visualización en pantalla (OSD) le permite ver, navegar y seleccionar los contenidos de su iPod/iPhone en el televisor, y con el mando a distancia incluido podrá controlar su iPod/iPhone desde la comodidad de su sofá. Incluso podrá usar el mando a distancia del receptor de AV para controlar su iPod/iPhone.

Nota

- Introduzca el código de mando a distancia adecuado antes de utilizar el mando a distancia del receptor de AV por primera vez (→ **página 40**).
- Conecte el Dock RI al receptor de AV con un cable **RI** (→ **página 15**).
- Establezca el conmutador RI MODE del Dock RI en “HDD” o “HDD/DOCK”.
- Ajuste la pantalla de entrada del receptor de AV a “DOCK” (→ **página 27**).

■ Función del sistema

Sistema activado

Cuando active el receptor de AV, el Dock RI y el iPod/iPhone se activarán automáticamente. Adicionalmente, cuando el RI Dock y el iPod/iPhone están activados, el receptor de AV se puede activar pulsando \odot .

Auto Encendido activado

Si pulsa el \blacktriangleright (Reproducción) del mando a distancia mientras el receptor de AV está en Standby, el receptor de AV se activará automáticamente. Seleccione su iPod/iPhone como fuente de entrada y su iPod/iPhone iniciará la reproducción.

Direct Change (cambio directo)

Si inicia la reproducción del iPod/iPhone mientras está escuchando otra fuente de entrada, el receptor de AV cambiará automáticamente a la entrada a la cual está conectado el Dock RI.

Otros mandos a distancia

Puede usar el mando a distancia suministrado con el receptor de AV para controlar otras funciones del iPod/iPhone. La funcionalidad disponible depende del receptor de AV.

Alarma del iPod/iPhone

Si usa la función de alarma en su iPod/iPhone para iniciar la reproducción, el receptor de AV se activará a la hora especificada y seleccionará su iPod/iPhone automáticamente como la fuente de entrada.

Nota

- Las operaciones interconectadas no funcionan con reproducción de vídeo o cuando la alarma está configurada para reproducir un sonido.
- Si usa su iPod/iPhone con cualquier otro accesorio, la detección de reproducción de iPod/iPhone podría no funcionar.
- Es posible que la función System On (sistema activado) no funcione dependiendo del Dock RI.

■ Observaciones sobre el funcionamiento

- Use el mando de volumen del receptor de AV para ajustar el volumen de reproducción.
- Mientras el iPod/iPhone permanezca en un Dock RI, su mando del volumen no tendrá ningún efecto.
- Si ajusta el mando de volumen en su iPod/iPhone mientras está insertado en el Dock RI, tome la precaución de que no esté ajustado muy alto antes de volver a conectar sus auriculares.

Nota

- En los iPod con vídeo y los iPod nano (1ª generación), la rueda táctil se desactiva durante la reproducción.

Control del iPod/iPhone

Al pulsar **REMOTE MODE**, que ha sido programado con el código del mando a distancia para su Dock, podrá controlar su iPod/iPhone en el Dock con los siguientes botones.

Consulte “Códigos de mando a distancia para componentes Onkyo conectados a través de **RI**” para obtener información detallada sobre la introducción de un código de mando a distancia (→ **página 40**).

Consulte el manual de instrucciones del Dock para obtener más información.

Dock RI

- Establezca el conmutador RI MODE del Dock RI en “HDD” o “HDD/DOCK”.
- \odot podría no funcionar con un código de mando a distancia (sin **RI**). En este caso, realice una conexión **RI** e introduzca el código de mando a distancia **81993** (con **RI**).

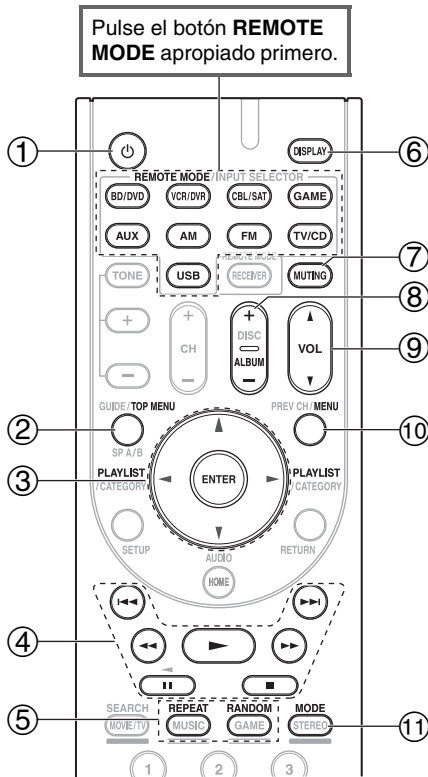
■ Con el Control RI

En este caso, realice una conexión **RI** e introduzca el código de mando a distancia **81993** (con **RI**).

- Ajuste la pantalla de entrada del receptor de AV a “DOCK” (→ **página 27**).

■ Sin el Control RI

Deberá introducir primero un código de mando a distancia **82990** (→ **página 40**).



Dock Onkyo		Dock RI
Botones		
①	⏻*1	✓
②	TOP MENU *2	✓
③	▲/▼/◀/▶, ENTER	✓
	PLAYLIST ◀/▶	✓
④	▶, II, ■, ◀◀, ▶▶, ◀◀◀, ▶▶▶	✓
⑤	REPEAT	✓
	RANDOM	✓
⑥	DISPLAY *3	✓
⑦	MUTING	✓
⑧	ALBUM +/-	✓
⑨	VOL ▲/▼	✓
⑩	MENU	✓
⑪	MODE *4	✓

Nota

- Según el modelo o la generación de su iPod/iPhone, algunos botones podrían no funcionar como cabría esperar.
- Para obtener mayor información acerca del uso del iPod/iPhone, consulte su manual de instrucciones.
- *1 Este botón no encenderá ni apagará el Dock Onkyo DS-A2 o el DS-A2X RI. Su iPod/iPhone podría no responder la primera vez que pulse este botón, en cuyo caso deberá pulsarlo de nuevo.
Esto se debe a que el mando a distancia transmite las órdenes On (Encendido) y Standby (En espera) alternativamente, de manera que si su iPod/iPhone ya está encendido, permanecerá encendido cuando el mando a distancia transmita una orden On (Encendido). De forma similar, si su iPod/iPhone ya está apagado, permanecerá apagado cuando el mando a distancia transmita una orden Off (Apagado).
- *2 **TOP MENU** funciona como un botón Mode (Modo) cuando se utiliza con un Dock RI DS-A2.
- *3 **DISPLAY** activa la retroiluminación durante 30 segundos.
- *4 **Modo Resume**
Con la función Resume, usted puede reanudar la reproducción de la canción que se estaba reproduciendo cuando retiró iPod/iPhone del Dock RI o cambió el modo de visualización en pantalla a Off (Apagado).

Cómo controlar otros componentes de Onkyo

Puede utilizar el mando a distancia del receptor de AV para controlar sus otros componentes de AV de Onkyo. En esta sección se explica cómo introducir el código de mando a distancia (con el ajuste predeterminado subrayado) para un componente que desee controlar: DVD, CD, etc.

Códigos de mando a distancia preprogramados

Los siguientes botones de **REMOTE MODE** están preprogramados con códigos de mando a distancia para controlar los componentes que se presentan en la lista. No necesitará introducir ningún código de mando a distancia para controlar estos componentes.

Para obtener una información detallada sobre el control de estos componentes, consulte las páginas indicadas.

BD/DVD Reproductor de discos Blu-ray de Onkyo
(→ **página 41**)

TV/CD Reproductor de CD Onkyo (→ **página 41**)

Introducción de códigos de mando a distancia

Necesitará introducir un código para cada componente que desee controlar.

- 1 Busque el código de mando a distancia apropiado en los códigos de mando a distancia de los componentes Onkyo mediante **RI**.**
- 2 Manteniendo pulsado el botón **REMOTE MODE** para el cual desea introducir un código, pulse y mantenga presionado el botón **DISPLAY** (aproximadamente 3 segundos).**

Nota

- No podrán introducirse códigos de mando a distancia para **RECEIVER**.
- Aparte de **RECEIVER**, se pueden introducir códigos de mando a distancia de cualquier categoría para **REMOTE MODE**. No obstante, estos botones también pueden funcionar como botones de selector de entrada (→ **página 18**); por lo tanto, seleccione un **REMOTE MODE** que corresponda con la entrada a la cual está conectada el componente. Por ejemplo, si conecta un reproductor de CD a la entrada de CD, seleccione **TV/CD** cuando introduzca su código de mando a distancia.

- 3 Antes de que transcurran 30 segundos, utilice los botones numéricos para introducir el código de mando a distancia de 5 dígitos.**

El indicador del mando a distancia parpadeará dos veces.

Si el código de mando a distancia no se introduce correctamente, el indicador Remote parpadeará una vez lentamente.

Códigos de mando a distancia para componentes Onkyo conectados a través de **RI**

Los componentes Onkyo que estén conectados a través de **RI** se controlarán apuntando el mando a distancia al receptor de AV, y no al componente. Esto le permitirá controlar componentes que no estén a la vista, por ejemplo en una estantería.

- 1 Asegúrese de que cada componente Onkyo se conecta con un cable **RI** y un cable de audio analógico (RCA).**
Consulte “Conexión de componentes **RI** de Onkyo” para obtener más información (→ **página 15**).
- 2 Consulte la sección anterior para introducir el código de mando a distancia apropiado para **REMOTE MODE**.**
 - ▶ **42157:**
Reproductor de cassetes Onkyo con **RI**
 - ▶ **81993:**
Dock Onkyo con **RI**
- 3 Pulse el botón **REMOTE MODE**, apunte con el mando a distancia al receptor de AV y utilice el componente.**

Cómo controlar los componentes Onkyo sin **RI**

Si desea controlar un componente Onkyo apuntando con el mando a distancia directamente al mismo o si quiere controlar un componente Onkyo que no esté conectado a través de **RI**, emplee los siguientes códigos de mando a distancia:

- ▶ **30627:**
Reproductor de DVD Onkyo sin **RI**
- ▶ **71817:**
Reproductor de CD Onkyo sin **RI**
- ▶ **32900/33000:**
Reproductor de discos Blu-ray Onkyo
- ▶ **32901/33004:**
Reproductor de HD DVD Onkyo
- ▶ **70868:**
Grabador MD Onkyo sin **RI**
- ▶ **71323:**
Grabador de CD Onkyo sin **RI**
- ▶ **82990:**
Dock Onkyo sin **RI**

Reajuste de los botones de REMOTE MODE

Puede restablecer un botón **REMOTE MODE** a su código de mando a distancia predeterminado.

1 Mientras mantiene presionado **REMOTE MODE** que desea reajustar, pulse y mantenga presionado **HOME** hasta que se ilumine el mando a distancia (aproximadamente 3 segundos).

2 Antes de que transcurran 30 segundos, pulse de nuevo el botón **REMOTE MODE**.

El indicador Remote parpadeará dos veces, indicando que se ha restablecido el botón.

Cada uno de los botones **REMOTE MODE** está preprogramado con un código de mando a distancia. Cuando se restablezca un botón, se restaurará su código preprogramado.

Cómo restablecer el mando a distancia

Podrá restablecer el mando a distancia a sus valores predeterminados.

1 Mientras mantiene presionado **RECEIVER**, pulse y mantenga presionado **HOME** hasta que se ilumine el mando a distancia (aproximadamente 3 segundos).

2 Antes de que transcurran 30 segundos, pulse de nuevo el botón **RECEIVER**.

El indicador Remote parpadeará dos veces, indicando que se ha restablecido el mando a distancia.

Cómo controlar otros componentes

Pulsando **REMOTE MODE** que ha sido programado con el código de mando a distancia para su componente, puede controlar su componente Onkyo como se indica a continuación.

Para obtener una información detallada sobre la introducción de un código de mando a distancia para un componente diferente (→ **página 40**).

Cómo controlar un reproductor de discos Blu-ray/DVD o un reproductor de HD DVD

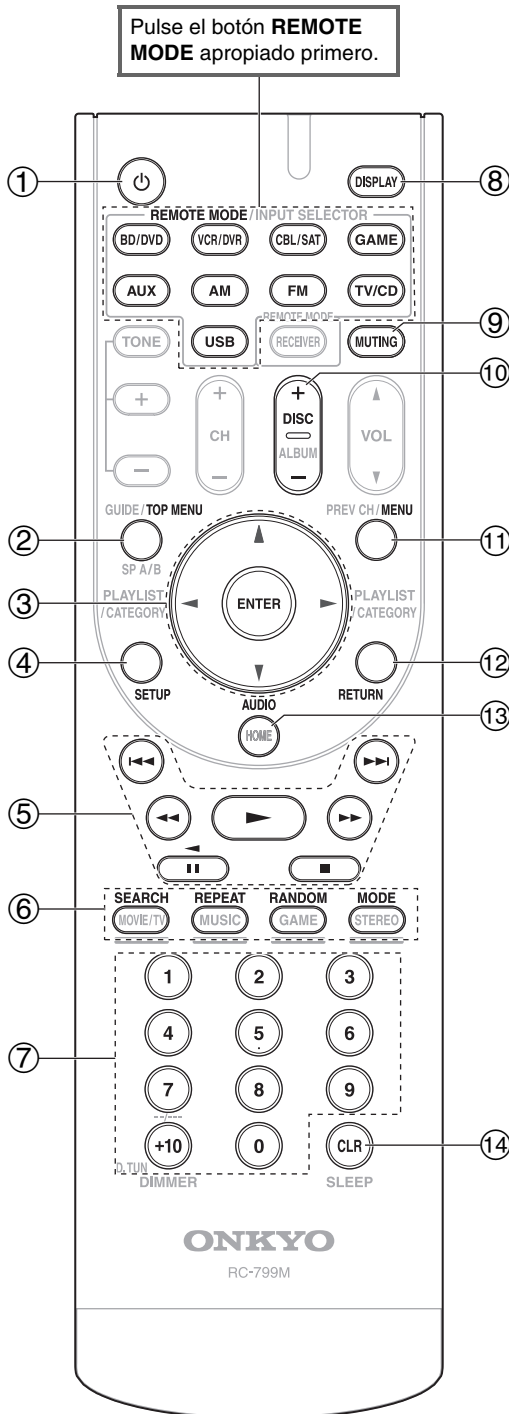
BD/DVD está preprogramado con el código de mando a distancia para controlar un componente que sustenta el **RIHD***1. El componente deberá poder recibir comandos de mando a distancia a través de **RIHD** y conectarse al receptor de AV mediante HDMI.

Utilice los siguientes códigos de mando a distancia:

▶ **32910/33001/31612:**

Reproductor de discos Blu-ray/ DVD con **RIHD**

*1 El **RIHD** compatible con el receptor de AV es la función de control del sistema CEC del estándar HDMI.



Nota

- Con algunos componentes, algunos botones podrían no funcionar según lo esperado e incluso algunos podrían no funcionar en absoluto.

Componentes	Botones			
	Reproductor de DVD	Reproductor de discos Blu-ray Reproductor de HD DVD	Reproductor de CD /Grabador de CD	Grabador de MD Reproductor de casetes
1	✓		✓	✓
2	✓			
3	✓		✓	
4	✓		✓	
5	✓		✓	✓ ³
6	✓ ¹	✓ ²	✓	
	✓	✓ ²	✓	
	✓ ¹	✓ ²	✓	
	✓ ¹	✓ ²	✓	
7	✓		✓	
	✓ ¹		✓	
8	✓		✓	
9	✓		✓	✓
10	✓		✓	
11	✓			
12	✓			
13	✓ ¹			
14	✓		✓	

¹ La función **RIHD** no está sustentada. La función **RIHD** sustentada por el receptor de AV es la función de control del sistema CEC del estándar HDMI.

² Estos botones funcionan como botones de colores o botones A, B, C, D.

³ **||** (Pausa) funciona como reproducción hacia atrás.

Nota

- Consulte “Control del iPod/iPhone” para obtener información sobre el funcionamiento del iPod/iPhone (→ **página 38**).

Resolución de problemas

Si tiene algún problema al utilizar el receptor de AV, busque una solución dentro de esta sección. Si no puede resolver el problema por sí mismo, póngase en contacto con su distribuidor de Onkyo.

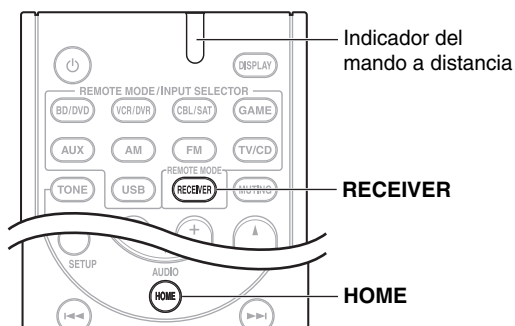
Si no puede resolver el problema por sí mismo, pruebe a reinicializar el receptor de AV antes de ponerse en contacto con su distribuidor de Onkyo.

Para restablecer el receptor de AV a sus valores de fábrica por defecto, enciéndalo y, manteniendo presionado el botón VCR/DVR, pulse

ON/STANDBY. Aparecerá “Clear” en la pantalla y el receptor de AV pasará al modo Standby.



Tenga en cuenta que la reinicialización del receptor de AV eliminará sus presintonías de radio y ajustes personalizados.



Para reinicializar el mando a distancia a sus valores de fábrica por defecto, manteniendo presionado el botón **RECEIVER**, pulse y mantenga presionado el botón **HOME** hasta que se encienda el indicador del mando a distancia (aproximadamente 3 segundos). Antes de que transcurran 30 segundos, pulse el botón **RECEIVER** nuevamente.

Los menús de configuración en pantalla aparecerán únicamente en un televisor que esté conectado a HDMI OUT. Si su televisor está conectado a MONITOR OUT V o a COMPONENT VIDEO OUT, utilice la pantalla del receptor de AV para cambiar los ajustes.

Alimentación

El receptor de AV no se enciende

Asegúrese de que el cable de alimentación esté enchufado correctamente a la toma de red. —

Desenchufe el cable de alimentación de la toma de red, espere cinco segundos o más y, a continuación, vuélvalo a enchufar. —

El receptor de AV se apaga de forma imprevista.

Cuando Auto Standby empiece a funcionar, el receptor de AV pasará automáticamente al modo Standby. 34

Cuando se restablece la alimentación después de un corte de corriente, aparecerá “CHECK SP WIRE” en la pantalla

Se ha activado el circuito de protección. —
Retire el cable de alimentación de la toma de pared inmediatamente. Desconecte todos los cables de los altavoces y las fuentes de entrada y deje el receptor de AV con su cable de alimentación desconectado durante 1 hora. Una vez transcurrido este tiempo, vuelva a conectar el cable de alimentación y ponga el volumen al máximo. Si el receptor de AV permanece encendido, ponga el volumen al mínimo, desconecte el cable de alimentación y vuelva a conectar los altavoces y las fuentes de entrada. Si el receptor de AV permanece apagado al poner el volumen al máximo, desconecte el cable de alimentación y póngase en contacto con su distribuidor de Onkyo.

Audio

No hay sonido o se oye muy bajo

Pulse **SPEAKERS A** o **B** para activar el indicador para los altavoces que desea que emitan sonido. 26

Asegúrese de que la fuente de entrada digital haya sido seleccionada correctamente. 30

Asegúrese de que todas las clavijas de conexión de audio están introducidas totalmente. 12

Asegúrese de que todas las entradas y salidas de todos los componentes están conectadas correctamente. 13–15

Asegúrese de que la polaridad de los cables de los altavoces es correcta y que los cables pelados están en contacto con la parte metálica de cada uno de los terminales de los altavoces. 11

Asegúrese de que la fuente de entrada haya sido seleccionada correctamente. 18

Asegúrese de que los cables de los altavoces no están en cortocircuito. 11

Compruebe el volumen. El receptor de AV está diseñado para uso en un entorno home theater. Dispone de un amplio rango de volumen, lo que permite un ajuste preciso. 18

Si el indicador **MUTING** está parpadeando en la pantalla, pulse **MUTING** en el mando a distancia para anular el silenciamiento del receptor de AV. 28

Mientras estén conectados unos auriculares a la toma **PHONES**, no saldrá sonido por los altavoces. 28

Si no hay sonido de un reproductor de DVD conectado a una entrada HDMI IN, compruebe los ajustes de salida del reproductor de DVD y asegúrese de seleccionar un formato de audio compatible. 49

Verifique el ajuste de salida de audio digital en el dispositivo conectado. En algunas consolas para videojuegos, por ejemplo las compatibles con DVD, el valor predeterminado está desactivado. —

Con algunos discos de DVD-Vídeo, necesitará seleccionar un formato de audio de salida desde un menú. —

Si su giradiscos utiliza un portaagujas de MC (Moving Coil, Bobina móvil), deberá conectar un amplificador de cabezal MC o un transformador de MC. 14

Asegúrese de que ninguno de los cables de conexión — está curvado, retorcido o dañado.

No todos los modos de audición utilizan todos los altavoces. **23**

Especifique las distancias de los altavoces y ajuste los niveles individuales de los altavoces. **31**

El formato de la señal de entrada está establecido en “PCM” o “DTS”. Ajustelo en “Off”. **34**

■ Únicamente los altavoces frontales producen sonido

Cuando esté seleccionado el modo de audición Stereo o Mono, únicamente los altavoces frontales y el subwoofer producirán sonido. **24**

Compruebe la configuración de los altavoces. **31**

■ Únicamente el altavoz central produce sonido

Si utiliza el modo de audición Dolby Pro Logic II Movie, Dolby Pro Logic II Music o Dolby Pro Logic II Game con una fuente mono, como por ejemplo una emisora de radio de AM o un programa de TV mono, el sonido se concentrará en el altavoz central. —

Asegúrese de que los altavoces están configurados correctamente. **31**

■ Los altavoces surround no producen ningún sonido

Cuando estén seleccionados los modos de audición T-D (Theater-Dimensional), Stereo o Mono, los altavoces surround no producirán ningún sonido. **24**

Dependiendo de la fuente y del modo de audición actual, los altavoces surround podrían producir muy poco sonido. Pruebe seleccionando otro modo de audición. **23–24**

Asegúrese de que los altavoces están configurados correctamente. **31**

■ El altavoz central no produce ningún sonido

Cuando estén seleccionados los modos de audición Stereo o Mono, el altavoz central no producirá ningún sonido. **24**

Asegúrese de que los altavoces están configurados correctamente. **31**

■ El subwoofer no produce ningún sonido

El subwoofer no emite ningún sonido mientras esté activado únicamente Altavoces B. Active Altavoces A. **26**

Cuando se reproduzca material fuente que no contenga información en el canal de LFE, el subwoofer no producirá ningún sonido. —

Asegúrese de que los altavoces están configurados correctamente. **31**

■ No hay sonido con un formato de señal determinado

Verifique el ajuste de salida de audio digital en el dispositivo conectado. En algunas consolas para videojuegos, por ejemplo las compatibles con DVD, el valor predeterminado está desactivado. —

Con algunos discos de DVD-Vídeo, necesitará seleccionar un formato de audio de salida desde un menú. —

Dependiendo de la señal de entrada, algunos modos de audición no podrán seleccionarse. **23–24**

■ No se puede seleccionar la reproducción 5.1

Cuando Altavoces B está activado, Altavoces A es reducido a reproducción en canales 2.1. **26**

No siempre podrá seleccionar todos los modos de audición, dependiendo del número de altavoces que estén conectados. **23–24**

■ El volumen del altavoz no podrá ajustarse como se desee

Tras ajustarse el nivel de volumen de cada altavoz individual, el volumen máximo podría reducirse. **32**

■ Se oye ruido

No ate los cables de audio junto con cables de alimentación, cables de altavoces, etc. ya que el rendimiento de audio podría degradarse. —

El cable de audio podría captar interferencias. Pruebe reposicionando los cables. —

■ La función Late Night no funciona

Asegúrese de que el material fuente es Dolby Digital, Dolby Digital Plus o Dolby TrueHD. **36**

■ Acerca de las señales DTS

Cuando el material del programa de DTS finalice y el flujo de bits DTS se detenga, el receptor de AV permanecerá en el modo de audición DTS y el indicador DTS permanecerá iluminado. Esto es para evitar ruido cuando se utilicen las funciones de pausa, avance rápido o retroceso rápido en el reproductor. Si cambia el reproductor de DTS a PCM porque el receptor de AV no cambia de formatos inmediatamente, podría no oír ningún sonido, en cuyo caso deberá detener el reproductor durante aproximadamente tres segundos y, a continuación, reanudar la reproducción. —

Con algunos reproductores de CD y LD, no podrá reproducir materiales de DTS correctamente, aunque su reproductor esté conectado a una entrada digital del receptor de AV. Esto se debe normalmente a que el flujo de bits de DTS ha sido procesado (por ej., se ha cambiado el nivel de salida, la frecuencia de muestreo o la respuesta de frecuencia) y el receptor de AV no lo reconoce como una señal de DTS auténtica. En dichos casos, podría oírse ruido. —

Cuando reproduzca material de programas de DTS, el uso de las funciones de pausa, avance rápido o retroceso rápido en el reproductor podrían producir un ruido acústico breve. Esto no indica un funcionamiento incorrecto. —

■ No se oye el principio del audio recibido a través de una entrada HDMI IN

La identificación del formato de una señal de HDMI es más lenta que para otras señales de audio digital, por lo que la salida de audio podría no comenzar inmediatamente. —

Video

■ No hay imagen

Asegúrese de que todas las clavijas de conexión de vídeo hayan sido introducidas totalmente. **12**

Asegúrese de que cada componente de vídeo esté conectado correctamente. **13, 15**

Si la fuente de vídeo está conectada a una entrada para vídeo de componentes, deberá asignar dicha entrada a un selector de entrada y conectar el televisor a la **COMPONENT VIDEO OUT**. **14, 30**

Si la fuente de vídeo está conectada a una entrada de vídeo compuesto, deberá conectar el televisor a la salida de vídeo compuesto correspondiente. **14**

Si la fuente de vídeo está conectada a una entrada HDMI, deberá asignar dicha entrada a un selector de entrada y conectar el televisor a **HDMI OUT**. **13, 30**

Asegúrese de seleccionar en el televisor la entrada de vídeo a la que está conectado el receptor de AV. —

■ No hay imagen de una fuente conectada a una entrada HDMI IN

No se garantiza el funcionamiento fiable con un adaptador de HDMI a DVI. Además, las señales de vídeo de un ordenador no están garantizadas. **50**

■ No aparecen los menús en pantalla

Asegúrese de seleccionar en el televisor la entrada de vídeo a la que está conectado el receptor de AV. —

Cuando el receptor de AV no conecte el televisor con HDMI, los menús en pantalla no se visualizarán. —

Tuner

■ La recepción produce ruido, la recepción estéreo de FM es ruidosa o no aparece el indicador FM STEREO

Reubique la antena. —

Aleje el receptor de AV de su televisor u ordenador. —

Escuche la emisora en mono. **21**

Cuando se escuche una emisora de AM, el uso del mando a distancia podría causar ruido. —

Los vehículos y los aviones pueden causar interferencias. —

Las paredes de hormigón debilitan las señales de radio. —

Si no consigue mejorar la recepción, instale una antena de exteriores. —

Mando a distancia

■ El mando a distancia no funciona

Antes de usar esta unidad, asegúrese de pulsar **RECEIVER**. —

Asegúrese de que las baterías están instaladas con la polaridad correcta. **4**

Instale baterías nuevas. No mezcle diferentes tipos de baterías ni baterías nuevas y gastadas. **4**

Asegúrese de que el mando a distancia no esté demasiado lejos del receptor de AV y de que no existan obstáculos entre el mando a distancia y el sensor del mando a distancia del receptor de AV. **4**

Asegúrese de que el receptor de AV no está expuesto a la luz solar directa o a lámparas fluorescentes de tipo inversor. Reubíquelo si fuera necesario. —

Si el receptor de AV está instalado en un estante o armario con puertas de cristales coloreados, el mando a distancia podría no funcionar de un modo fiable cuando las puertas estén cerradas. —

Asegúrese de que ha seleccionado el modo de mando a distancia correcto. **9, 41**

Asegúrese de haber introducido el código de mando a distancia correcto. **40**

Asegúrese de establecer la misma ID tanto en el receptor de AV como en el mando a distancia. **34**

■ No se pueden controlar otros componentes

Si se trata de un componente de Onkyo, asegúrese de que el cable **RI** y el cable de audio analógico estén conectados correctamente. La conexión con únicamente un cable **RI** no funcionará. **15**

Asegúrese de que ha seleccionado el modo de mando a distancia correcto. **9, 41**

Si ha conectado un reproductor de cassetes a la toma **TV/CD IN**, o un Dock **RI** a las tomas **TV/CD IN** o **GAME IN** o **VCR/DVR IN**, para que el mando a distancia funcione correctamente deberá configurar la pantalla. **27**

Si no consigue utilizarlo, deberá introducir el código de mando a distancia apropiado. **40**

Para controlar un componente de Onkyo conectado a través de **RI**, apunte con el mando a distancia al receptor de AV. Asegúrese de introducir en primer lugar el código de mando a distancia apropiado. **40**

Para controlar un componente de Onkyo que no está conectado a través de **RI** apunte el mando a distancia al componente. Asegúrese de introducir en primer lugar el código de mando a distancia apropiado. **40**

Grabación

■ No se puede grabar

Asegúrese de que está seleccionada la entrada correcta en el grabador. —

Para evitar bucles de señal y que el receptor de AV resulte dañado, las señales de entrada no se envían a salidas con el mismo nombre (por ejemplo, **VCR/DVR IN** a **VCR/DVR OUT**). —

Reproducción de dispositivos USB

■ No se puede acceder a los archivos de música de un dispositivo USB

Asegúrese de que el dispositivo USB está conectado correctamente. —

El receptor de AV admite dispositivos USB compatibles con la clase de dispositivos de almacenamiento masivo USB. No obstante, la reproducción podría no ser posible con algunos dispositivos USB aunque se sean conformes con la clase de dispositivos de almacenamiento masivo USB. **48**

No se pueden reproducir dispositivos de memoria USB con funciones de seguridad. **20**

Otros

■ Consumo de energía en espera

En los siguientes casos, el consumo de energía puede llegar a un máximo de 31 W: **35**

– El ajuste “**HDMI Ctrl (RIHD)**” se establece en “**On**”. (Dependiendo del estado del televisor, el receptor de AV entrará en el modo Standby como de costumbre.)

■ El sonido cambia cuando conecto los auriculares

—
Cuando conecte unos auriculares, el modo de audición se ajustará a Stereo, a menos que ya esté configurado en Stereo, Mono o Direct.

■ Cómo puedo cambiar el idioma de una fuente multiplex

32
Emplee el ajuste "Input Ch (Mux)" del menú "Audio Adjust" para seleccionar "Main" o "Sub".

■ Las funciones RI no funcionan

15
Para usar RI, deberá efectuar una conexión de RI y una conexión de audio analógico (RCA) entre el componente y el receptor de AV, aunque estén conectados digitalmente.

■ Podrán realizarse los siguientes ajustes para las entradas de vídeo compuesto

Deberá utilizar los botones de la unidad para realizar estos ajustes.

En el receptor de AV, pulse en el selector de entrada la fuente de entrada que desee establecer y el botón **SETUP** simultáneamente. Manteniendo pulsado el botón del selector de entrada, pulse **SETUP** hasta que aparezca "Video ATT:ON" en la pantalla. Después suelte ambos botones. Para reactivar el ajuste, repita el proceso anterior hasta que aparezca "Video ATT:OFF" en la pantalla y suelte los botones.

• Atenuación de vídeo

Este ajuste podrá realizarse para la entrada **BD/DVD, VCR/DVR, CBL/SAT, GAME** o **AUX**.

Si tiene una consola para videojuegos conectada a una entrada de vídeo compuesto y la imagen no es muy nítida, podrá atenuar la ganancia.

Video ATT:OFF: (valor predeterminado).

Video ATT:ON: La ganancia se reduce en 2 dB.

■ Si la imagen del televisor/monitor conectado a HDMI OUT es inestable, pruebe a desactivar la función DeepColor

Para desactivar la función DeepColor, pulse simultáneamente los botones **CBL/SAT** y

⓪ **ON/STANDBY** en el receptor de AV. Manteniendo pulsado **CBL/SAT**, pulse ⓪ **ON/STANDBY** hasta que aparezca "Off" en la pantalla. Después suelte ambos botones. Para reactivar la función DeepColor, repita el proceso anterior hasta que aparezca "On" en la pantalla y suelte los botones.

El receptor de AV contiene un microordenador para el procesamiento de señales y las funciones de control. En situaciones muy raras, las interferencias fuertes, el ruido de una fuente externa o la electricidad estática podrían causar el bloqueo del mismo. En el improbable caso de que esto se produzca, desenchufe el cable de alimentación de la toma de pared, espere cinco segundos como mínimo y, a continuación, vuélvalo a enchufar.

Onkyo no se hace responsable de los daños causados por malas grabaciones debidas a un funcionamiento anómalo de la unidad (por ejemplo, no cubre los gastos de alquiler de CD). Antes de grabar datos importantes, asegúrese de que el material se grabará correctamente.

Antes de desconectar el cable de alimentación de la toma de red, ajuste el receptor de AV en Standby.

Consejos de conexión y ruta de la señal de vídeo

El receptor de AV admite diversos formatos de conexiones para ofrecer compatibilidad con una amplia gama de equipos de AV. El formato que seleccione dependerá de los formatos compatibles con sus componentes. Utilice las siguientes secciones como guía.

Los menús de configuración en pantalla aparecerán únicamente en un televisor que esté conectado a HDMI OUT. Si su televisor está conectado a MONITOR OUT V o a COMPONENT VIDEO OUT, utilice la pantalla del receptor de AV para cambiar los ajustes.

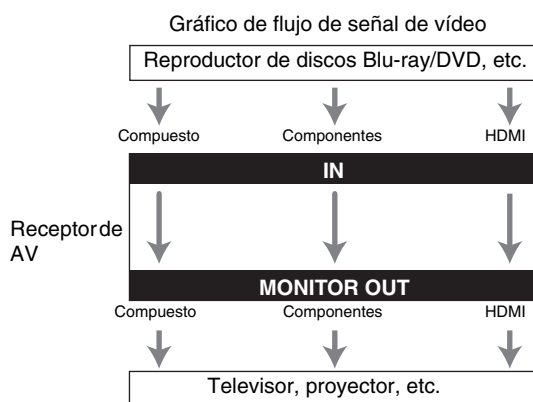
Nota

- Los menús de configuración en pantalla aparecen cuando:
 - No hay entrada de vídeo, o
 - La entrada de vídeo es de 480p, 576p, 720p, 1080i o 1080p.

Formatos de conexión de vídeo

El componente de vídeo puede conectarse utilizando cualquiera de los siguientes formatos de conexión de vídeo: vídeo compuesto, vídeo de componentes o HDMI, siendo este último el que ofrece la mejor calidad de imagen.

Cuando esté seleccionando un formato de conexión, tome en cuenta que receptor de AV no convierte entre formatos, de manera que solamente las salidas del mismo formato que la entrada transmitirán la salida de la señal.

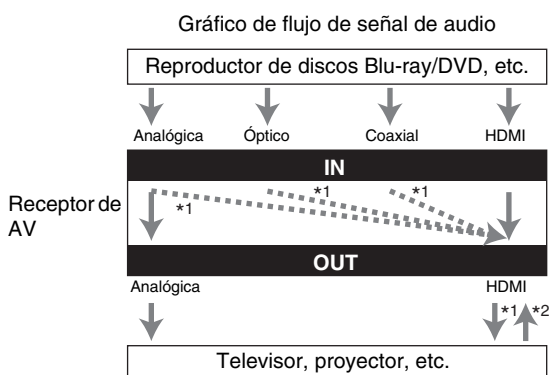


Formatos de conexión de audio

El componente de audio puede ser conectado mediante el uso de cualquiera de los siguientes formatos de conexión de audio: analógico, óptico, coaxial o HDMI.

Cuando seleccione un formato de conexión, tenga en cuenta que el receptor de AV no convierte señales de entrada digital para salidas de línea analógica y viceversa. Por ejemplo, las señales de audio conectadas a una entrada digital óptica o coaxial no saldrán por la salida analógica **VCR/DVR OUT**.

Si hay señales presentes en más de una entrada, las entradas se seleccionarán automáticamente con el siguiente orden de prioridad: HDMI, digital, analógica.



*1 Depende del ajuste del “Audio TV Out” (→ página 35).

*2 Este ajuste está disponible, cuando la configuración “Audio Return Ch” está ajustada a “Auto” (→ página 35), usted debe seleccionar el selector de entrada TV/CD y su televisor debe ser compatible con la función ARC.

Características de USB

Requisitos de los dispositivos USB

- Clase de dispositivos de almacenamiento masivo USB (no siempre está garantizado).
- Formato del sistema de archivos FAT16 o FAT 32.
- Es posible mostrar hasta 255 carpetas, y las carpetas se pueden anidar hasta 8 niveles de profundidad.
- No se pueden utilizar concentradores USB ni dispositivos USB con funciones de concentrador.

Formatos de archivos de audio compatibles

Para la reproducción desde un dispositivo USB, el receptor de AV admite los siguientes formatos de archivo de música.

Los archivos con tasa de bits variable (VBR) son compatibles. (Los tiempos de reproducción podrían no visualizarse correctamente.)

■ **MP3 (.mp3 o .MP3)**

- Los archivos MP3 deben estar en el formato MPEG-1/MPEG-2.5 Audio Layer 3 con frecuencia de muestreo de 8 kHz, 11,025 kHz, 12 kHz, 16 kHz, 22,05 kHz, 24 kHz, 32 kHz, 44,1 kHz, 48 kHz y una tasa de bits entre 8 kbps y 320 kbps. Los archivos incompatibles no se pueden reproducir.

■ **WMA (.wma o .WMA)**

WMA significa Windows Media Audio y es una tecnología de compresión de audio desarrollada por Microsoft Corporation. El audio se puede codificar con formato WMA usando el reproductor de Windows Media®.

- Los archivos WMA deben tener la opción de copyright desactivada.
- Son compatibles las frecuencias de muestreo de 32 kHz, 44,1 kHz, 48 kHz y tasas de bits entre 48 kbps y 320 kbps.
- No se admiten los formatos WMA DRM/ Pro/Voice.

■ **AAC (.aac/.m4a/.mp4/.AAC/.M4A/ o .MP4)**

AAC significa MPEG-2/MPEG-4 Audio.

- Son compatibles las frecuencias de muestreo de 16 kHz, 22,05 kHz, 24 kHz, 32 kHz, 44,1 kHz, 48 kHz y tasas de bits entre 8 kbps y 320 kbps.

■ **FLAC (.flac o .FLAC)**

FLAC es un formato de archivo para la compresión sin pérdidas de datos de audio.

- Son compatibles las frecuencias de muestreo de 32 kHz, 44,1 kHz y 48 kHz.
- Bit de cuantización. 16 bit, 24 bit

Acerca de HDMI

Diseñado para cubrir las exigencias crecientes de la TV digital, HDMI (High Definition Multimedia Interface, Interfaz multimedia de alta definición) es un nuevo estándar de interfaz digital para conectar televisores, proyectores, reproductores de discos Blu-ray/DVD, decodificadores de TV y otros componentes de vídeo. Hasta ahora, se necesitaban varios cables de vídeo y audio independientes para conectar componentes de AV. Con HDMI, un único cable puede transportar señales de control, de vídeo digital y hasta ocho canales de audio digital (PCM de 2 canales, audio digital multicanal y PCM multicanal).

El flujo de vídeo de HDMI (es decir, la señal de vídeo) es compatible con DVI (Digital Visual Interface)*1, por lo que los televisores y las pantallas con una entrada de DVI pueden conectarse mediante el uso de un cable adaptador de HDMI a DVI. (Esto podría no funcionar con algunos televisores y pantallas, teniendo como resultado la falta de imagen.)

El receptor de AV utiliza HDCP (High-bandwidth Digital Content Protection, Protección de contenidos digitales de gran ancho de banda)*2, por lo que únicamente los componentes compatibles con HDCP podrán mostrar la imagen.

La interfaz HDMI del receptor de AV está basada en lo siguiente:

Audio Return Channel (Canal de retorno de audio), 3D, x.v.Color, Deep Color, Lip Sync, DTS-HD Master Audio, DTS-HD High Resolution Audio, Dolby TrueHD, Dolby Digital Plus, DSD y Multichannel PCM (PCM multicanal)

Formatos de audio compatibles

- PCM lineal de 2 canales (32–192 kHz, 16/20/24 bits)
- PCM lineal multicanal (hasta 7.1 canales, 32–192 kHz, 16/20/24 bits)
- Flujo de bits (DSD, Dolby Digital, Dolby Digital Plus, Dolby TrueHD, DTS, DTS-HD High Resolution Audio, DTS-HD Master Audio)

Su reproductor de discos Blu-ray/DVD también deberá admitir salida de HDMI de los formatos de audio anteriores.

Acerca de la protección de los derechos de copyright

El receptor de AV admite HDCP (High-bandwidth Digital Content Protection)*2, un sistema de protección frente a copia para señales de vídeo digital. Otros dispositivos conectados al receptor de AV a través de HDMI deberán, asimismo, ser compatibles con HDCP.

*1 DVI (Digital Visual Interface, Interfaz visual digital): Estándar de interfaz de visualización digital creado por DDWG*3 en 1999.

*2 HDCP (High-bandwidth Digital Content Protection, Protección de contenidos digitales de gran ancho de banda): Tecnología de encriptación de vídeo desarrollada por Intel para HDMI/DVI. Está diseñada para proteger contenidos de vídeo y requiere un dispositivo compatible con HDCP para visualizar vídeo encriptado.

*3 DDWG (Digital Display Working Group, Grupo de trabajo de visualización digital): Liderado por Intel, Compaq, Fujitsu, Hewlett Packard, IBM, NEC y Silicon Image, el objetivo de este grupo industrial abierto es hacer frente a las necesidades del sector para la especificación de conectividad digital para ordenadores y pantallas digitales de altas prestaciones.

Nota

- El flujo de vídeo de HDMI es compatible con DVI (Digital Visual Interface, Interfaz visual digital), por lo que los televisores y las pantallas con una entrada de DVI pueden conectarse mediante el uso de un cable adaptador de HDMI a DVI. (Obsérvese que las conexiones de DVI sólo transportan vídeo, por lo que deberá realizar una conexión independiente para el audio.) No obstante, no se garantiza el funcionamiento fiable con este tipo de adaptador. Además, no se admitirán las señales de vídeo procedentes de un ordenador.
- La señal de audio de HDMI (frecuencia de muestreo, longitud de bits, etc.) podría verse limitada por el componente fuente conectado. Si la imagen es mala o no hay sonido de un componente conectado a través de HDMI, compruebe su configuración. Consulte el manual de instrucciones del componente conectado para obtener información detallada.

Uso de un televisor, reproductor o grabador compatible con RIHD

RIHD, que son las siglas de Remote Interactive over HDMI (Interactivo remoto sobre HDMI), es el nombre de la función de control del sistema incorporada en los componentes de Onkyo. El receptor de AV puede utilizarse con CEC (Consumer Electronics Control, Control de equipos electrónicos de consumo), que permite el control del sistema a través de HDMI y forma parte del estándar HDMI. CEC proporciona interoperatividad entre diversos componentes, sin embargo, no se garantiza el funcionamiento con componentes que no sean compatibles con **RIHD**.

Sobre los componentes compatibles con RIHD

Los siguientes componentes son compatibles con **RIHD**. (A partir de enero de 2011)

■ TV

- Televisor compatible con el enlace Toshiba REGZA-LINK
- Televisor Sharp

■ Reproductores/Grabadores

- Reproductores Onkyo e Integra compatibles con **RIHD**
- Reproductores y grabadores compatibles con el enlace Toshiba REGZA-LINK (únicamente cuando se usan junto con un televisor compatible con el enlace Toshiba REGZA-LINK)
- Reproductores y grabadores Sharp (únicamente cuando se usan junto con un televisor Sharp)

* Algunos modelos diferentes a los mencionados anteriormente podrían tener alguna interoperabilidad si son compatibles con CEC, el cual es parte del Estándar HDMI, pero no se puede garantizar su operación.

Nota

- No conecte el componente compatible con **RIHD** más allá del siguiente número al terminal de entrada de HDMI, para que las operaciones relacionadas funcionen correctamente.
 - El número máximo de reproductores de discos Blu-ray/DVD es tres.
 - El número máximo de grabadores de discos Blu-ray/grabadores de DVD/grabadores de vídeo digital es tres.
 - El número máximo de decodificadores de cable/satélite es cuatro.
- No conecte el receptor de AV al otro receptor de AV/amplificador de AV a través de HDMI.
- Cuando se conecta el componente compatible con **RIHD**, mayor al mencionado anteriormente, no se garantizan las operaciones relacionadas.

Operaciones que pueden ser realizadas con una conexión RIHD

■ Para un televisor compatible con RIHD

La siguiente operación relacionada es posible mediante la conexión de receptor de AV a un televisor compatible con **RIHD**.

- El receptor de AV entrará al modo de Standby cuando la energía del televisor haya sido cambiada a Standby.
- En la pantalla de menú del televisor, usted puede configurar la salida de audio ya sea desde los altavoces conectados al receptor de AV, o bien desde los altavoces del televisor.
- Es posible efectuar la salida de vídeo/audio de la antena o de la toma de entrada del televisor desde los altavoces conectados al receptor de AV. (Se requiere una conexión de cable digital óptico o una similar sobre el cable HDMI.)
- La entrada al receptor de AV puede ser seleccionada con el mando a distancia del televisor.
- Operaciones tales como la de ajuste de volumen o similares para el receptor de AV se pueden realizar desde el mando a distancia del TV.

■ Para reproductores/grabadores compatibles con RIHD

La siguiente operación relacionada es posible mediante la conexión de receptor de AV a un reproductor/grabador compatible con **RIHD**.

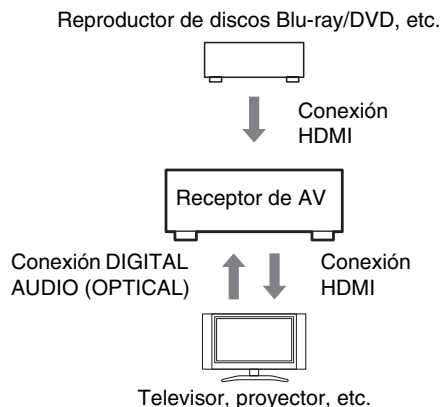
- Cuando se inicia la reproducción en el reproductor/grabador, la entrada del receptor de AV cambiará a la entrada HDMI del reproductor/grabador que está reproduciendo.
- La operación del reproductor/grabador es posible con el mando a distancia suministrado con el receptor de AV.

* No todas las funciones podrían operar dependiendo del modelo.

■ Cómo conectar y configurar

1 Confirme la conexión y el ajuste.

1. Conecte la toma **HDMI OUT** a la toma de entrada HDMI del televisor.



2. Conecte la salida de audio del televisor a la toma **OPTICAL IN 2** del receptor de AV usando un cable digital óptico.

Nota

- Cuando se utilice la función de canal de retorno de audio (ARC) con un televisor compatible con ARC, esta conexión no es necesaria (→ **página 35**).
3. Conecte la salida HDMI del reproductor/grabador de discos Blu-ray/DVD a la toma **HDMI IN 1** del receptor de AV.

Nota

- Es necesario asignar la entrada HDMI cuando se está conectando el reproductor/grabador de discos Blu-ray/DVD a otras tomas (→ **página 30**). No asigne los componentes conectados al HDMI IN a la entrada TV/CD en este momento. De lo contrario, no se garantiza el funcionamiento correcto del CEC (Consumer Electronics Control, control de equipo electrónico).

2 Cada una de las configuraciones de “HDMI Setup” se cambia al ajuste siguiente.

- **HDMI Ctrl (RIHD): On**
- **Audio Return Ch (ARC): Auto**

Si desea más información sobre cada ajuste, consulte (→ **página 35**).

3 Confirme los ajustes.

1. Active la alimentación para todos los componentes conectados.
2. Apague la alimentación del televisor y confirme que la alimentación de los componentes conectados se apague automáticamente con la operación relacionada.
3. Active la alimentación del reproductor/grabador de discos Blu-ray/DVD.
4. Inicie la reproducción del reproductor/grabador de Blu-ray/DVD y confirme lo siguiente.
 - La alimentación del receptor de AV se enciende automáticamente y se selecciona la entrada con el reproductor/grabador de Blu-ray/DVD conectado.
 - La alimentación del televisor se enciende automáticamente y se selecciona la entrada con el receptor de AV conectado.
5. Siguiendo las instrucciones operativas del televisor, seleccione “Use los altavoces del televisor” de la pantalla de menú del televisor y confirme que el audio salga a través de los altavoces del televisor y no desde los altavoces conectados al receptor de AV.
6. Seleccione “Use los altavoces conectados del receptor de AV” de la pantalla de menú del televisor y confirme que el audio salga de los altavoces conectados al receptor de AV y no de los altavoces del televisor.

Nota

- Realice las operaciones anteriores cuando use inicialmente el receptor de AV, cuando se cambien los ajustes de cada componente, cuando se apague la energía principal de cada componente, cuando el cable de alimentación se desconecte de la fuente de energía o cuando haya habido un apagón eléctrico.

4 Operación con el mando a distancia.

Para botones que pueden ser operados (→ **página 40**).

Nota

- El audio de DVD-Audio o Súper Audio CD no puede salir desde los altavoces del televisor. Usted podrá emitir el audio desde los altavoces del televisor mediante el ajuste de la salida de audio del reproductor de DVD a PCM de 2 canales. (Esto podría no ser posible dependiendo de los modelos de reproductor.)
- Incluso si usted efectúa el ajuste para tener salida de audio en los altavoces del televisor, el audio saldrá desde los altavoces conectados al receptor de AV cuando usted ajuste el volumen o cambie la entrada en el receptor de AV. Para emitir audio desde los altavoces del televisor, vuelva a realizar las operaciones en el televisor.
- No conecte el cable de **RI** cuando se esté conectando al **RI** y a los componentes compatibles con el control de audio de **RI**.
- Cuando usted seleccione cualquier otra toma que no sea la toma de HDMI donde está conectado el receptor de AV como entrada en el televisor, la entrada en el receptor de AV cambiará a “TV/CD”.
- El receptor de AV se activará automáticamente en conjunción cuando determine que esto es necesario. Incluso si el receptor de AV está conectado a un televisor o a un reproductor/grabador, compatibles con **RIHD**, no se activará si no es necesario hacerlo. Podría no activarse en conjunción cuando el televisor esté ajustado para emitir audio desde el televisor.
- Las funciones relacionadas con el receptor de AV podrían no funcionar dependiendo del modelo. Opere el receptor de AV directamente en dichos casos.

Especificaciones

Sección del amplificador

Potencia de salida nominal

Todos los canales: (Norteamérica)
Potencia continua mínima de 65 vatios por canal, cargas de 8 ohms, 2 canales activos de 20 Hz a 20 kHz, con una distorsión armónica total máxima del 0,7% (FTC)
Potencia continua mínima de 90 vatios por canal, cargas de 6 ohms, 2 canales activos a 1 kHz, con una distorsión armónica total máxima del 0,9% (FTC) (Europeo)
5 canal × 100 W a 6 ohm, 1 kHz, 1 canal activo de 1% (IEC)

Potencia dinámica*

* IEC60268-Potencia de salida máxima a corto plazo

160 W (3 Ω, frontal)

125 W (4 Ω, frontal)

85 W (8 Ω, frontal)

THD+N (Distorsión armónica total+ruido)

0,08% (20 Hz - 20 kHz, media potencia)

Factor de atenuación 60 (frontal, 1 kHz, 8 Ω)

Sensibilidad de entrada e impedancia (desbalanceo)

200 mV/47 kΩ (LINE)

Nivel de salida RCA nominal e impedancia

200 mV/2,2 kΩ (REC OUT)

Nivel de salida RCA máximo e impedancia

2 V/2,2 kΩ (REC OUT)

Respuesta de frecuencia

20 Hz - 50 kHz/+1 dB, -3 dB (circunvalación DSP)

Características de control de tono

±10 dB, 50 Hz (BASS)

±10 dB, 20 kHz (TREBLE)

Relación señal/ruido 100 dB (LINE, IHF-A)

Impedancia de altavoces

6 Ω - 16 Ω

Sección de vídeo

Sensibilidad de entrada/nivel de salida e impedancia

1 V_{p-p}/75 Ω (Componentes Y)

0,7 V_{p-p}/75 Ω (Componentes P_B/C_B, P_R/C_R)

1 V_{p-p}/75 Ω (Compuesto)

Respuesta de frecuencia de vídeo de componentes

5 Hz - 100 MHz/+0 dB, -3 dB

Sección del sintonizador

Rango de frecuencia de sintonización de FM

(Norteamérica)

87,5 MHz - 107,9 MHz

(Europeo)

87,5 MHz - 108,0 MHz, RDS

Rango de frecuencia de sintonización de AM

522/530 kHz - 1611/1710 kHz

Canal preestablecido 40

Generales

Alimentación (Norteamérica)
120 V CA, 60 Hz
(Europeo)
230 V CA, 50 Hz

Consumo de energía (Norteamérica)
3,3 A
(Europeo)
300 W

Consumo de energía sin sonido
40 W

Consumo de energía en el modo en espera (Norteamérica)
0,2 W
(Europeo)
0,3 W

Dimensiones (An × Al × Pr)

435 mm × 150 mm × 328 mm

Peso 7,5 kg

■ HDMI

Entrada IN 1, IN 2, IN 3

Salida OUT

Resolución de Vídeo 1080p

Formato de Audio Dolby TrueHD, DTS-HD Master Audio, DVD-Audio, DSD

Compatible 3D, Audio Return Channel, DeepColor, x.v.Color, LipSync, CEC (RIHD)

■ Entradas de vídeo

Componentes IN 1, IN 2

Compuesto BD/DVD, VCR/DVR, CBL/SAT, GAME, AUX

■ Salidas de vídeo

Componentes OUT

Compuesto MONITOR OUT, VCR/DVR OUT

■ Entradas de audio

Digital Ópticas: 2
Coaxiales: 1

Analógica BD/DVD, VCR/DVR, CBL/SAT, GAME, TV/CD, AUX

■ Salidas de audio

Analógica VCR/DVR

Salida de previo de subwoofer

1

Salidas de altavoces SP-A (L, R, C, SL, SR) + SP-B (L, R)

Auriculares 1 (6,3 Ø)

■ Otros

USB 1 (frontal)

RI 1

Las especificaciones y características están sujetas a cambios sin previo aviso.



ONKYO®

ONKYO SOUND & VISION CORPORATION
2-1, Nisshin-cho, Neyagawa-shi, OSAKA 572-8540, JAPAN
Tel: 072-831-8023 Fax: 072-831-8163
<http://www.onkyo.com/>

ONKYO U.S.A. CORPORATION
18 Park Way, Upper Saddle River, N.J. 07458, U.S.A.
Tel: 800-229-1687, 201-785-2600 Fax: 201-785-2650
<http://www.us.onkyo.com/>

ONKYO EUROPE ELECTRONICS GmbH
Liegnitzerstrasse 6, 82194 Groebenzell, GERMANY
Tel: +49-8142-4401-0 Fax: +49-8142-4401-555
<http://www.eu.onkyo.com/>

ONKYO EUROPE ELECTRONICS GmbH (UK BRANCH)
The Coach House 81A High Street, Marlow, Buckinghamshire, SL7 1AB, UK
Tel: +44-(0)1628-473-350 Fax: +44-(0)1628-401-700

ONKYO CHINA LIMITED
Unit 1033, 10/F, Star House, No 3, Salisbury Road, Tsim Sha Tsui Kowloon, Hong Kong.
Tel: 852-2429-3118 Fax: 852-2428-9039
<http://www.ch.onkyo.com/>

ONKYO CHINA PRC
1301, 555 Tower, No.555 West NanJin Road, Jin an, Shanghai,
China 200041, Tel: 86-21-52131366 Fax: 86-21-52130396

Y1106-2

SN 29400559A

(C) Copyright 2011 ONKYO SOUND & VISION CORPORATION Japan. All rights reserved.



* 2 9 4 0 0 5 5 9 A *