

COMPACT DISC PLAYER

C-7030

Manuel d'instructions

Nous vous remercions d'avoir opté pour un produit Onkyo. Veuillez lire ce manuel d'instructions attentivement avant d'effectuer la moindre connexion et d'utiliser ce produit. En suivant les instructions données, vous profiterez au mieux des possibilités de ce produit Onkyo et de tout le plaisir qu'il peut procurer. Conservez ce manuel afin de pouvoir le consulter ultérieurement.

Manual de instrucciones

Gracias por adquirir un producto de Onkyo. Por favor, lea este manual con atención antes de realizar las conexiones o de utilizar este producto. Si sigue estas instrucciones, conseguirá el mejor rendimiento de audio y el mejor sonido del producto Onkyo. Guarde este manual para futuras consultas.

Français

Español

Premiers pas Fr-2

Primeros pasos Es-2

Branchements Fr-13

Conexiones Es-13

Manipulations de base Fr-15

Funcionamiento básico Es-15

Lecture de disques durs Fr-16

Reproducción de discos Es-16

Différents modes de lecture Fr-21

Diversos modos de reproducción Es-21

Paramétrage des MP3 Fr-24

Ajustes de MP3 Es-24

Dépannage Fr-26

Solucionar Problemas Es-26

Specifikationer Fr-27

Especificaciones Es-27

ATTENTION:

AFIN DE REDUIRE LES RISQUES D'INCENDIE ET DE DECHARGE ELECTRIQUE, NE PAS EXPOSER CET APPAREIL A LA PLUIE OU A L'HUMIDITE.

DANGER:

AFIN D'EVITER TOUT DANGER DE DECHARGE ELECTRIQUE, NE PAS OUVRIR LE BOITIER (OU L'ARRIERE) DE L'APPAREIL. CONFIER TOUT TRAVAIL D'ENTRETIEN OU DE REPARATION A UN TECHNICIEN QUALI-



WARNING
RISK OF ELECTRIC SHOCK
DO NOT OPEN

AVIS
RISQUE DE CHOC ELECTRIQUE
NE PAS OUVRIR



Un symbole d'éclair fléché dans un triangle équilatéral est destiné à attirer l'attention de l'utilisateur sur le fait que certains organes internes non-isolés de l'appareil sont traversés par un courant électrique assez dangereux pour constituer un risque d'électrocution.



Un point d'exclamation dans un triangle équilatéral est destiné à attirer l'attention de l'utilisateur sur des instructions importantes relatives à l'entretien et à l'utilisation du produit.

Remarques importantes pour votre sécurité

1. Veuillez lire ces instructions.
2. Veuillez conserver ces instructions.
3. Respectez tous les avertissements.
4. Suivez toutes les instructions.
5. Ne vous servez pas de cet appareil à proximité d'eau.
6. Essayez le boîtier avec un chiffon sec uniquement.
7. Ne bloquez pas les orifices d'aération. Installez cet appareil en suivant les instructions du fabricant.
8. Ne le placez pas à proximité de sources de chaleur telles que radiateurs, chauffage, poêles ou autre dispositif (y compris les amplificateurs) générateur de chaleur.
9. N'essayez pas de contourner le dispositif de sécurité que représente une fiche polarisée ou une fiche avec mise à la terre. Une fiche polarisée dispose de deux lames dont l'une est plus large que l'autre. Une fiche avec terre est munie de deux lames ainsi que d'une broche de mise à la terre. La lame la plus large ou la broche assurent votre sécurité. Si la fiche fournie ne peut être insérée dans la prise murale, demandez à un électricien de remplacer la prise.
10. Protégez le cordon d'alimentation en évitant qu'on ne marche pas dessus et qu'il ne soit plié (notamment au niveau des fiches, des cache-câbles et de la sortie de l'appareil).
11. Servez-vous exclusivement des fixations/accessoires préconisés par le fabricant.
12. Utilisez exclusivement le chariot, le support, le trépied, la fixation ou la table spécifié(e) par le fabricant ou vendu(e) avec l'appareil. Un chariot contenant l'appareil doit toujours être déplacé avec précaution pour éviter qu'il ne se renverse et blesse quelqu'un.
13. Débranchez l'appareil durant un orage ou lorsqu'il reste inutilisé longtemps.
14. Veuillez faire appel à un technicien qualifié pour l'entretien. Un entretien est indispensable si l'appareil a été endommagé d'une façon ou d'une autre: cordon d'alimentation ou fiche endommagée, liquide renversé ou chute de petits objets dans l'appareil, exposition à la pluie ou à une humidité excessive, fonctionnement anormal ou chute de l'appareil.
15. Dommages nécessitant réparation
Débranchez l'appareil du secteur et confiez-le à un technicien qualifié lorsque:
 - A. Le cordon d'alimentation ou sa fiche sont endommagés.
 - B. Des objets sont tombés dans l'appareil ou du liquide a été renversé et a pénétré ce dernier.
 - C. L'appareil a été exposé à la pluie.
 - D. L'appareil ne semble pas fonctionner normalement lorsque vous l'utilisez en respectant les instructions données. N'effectuez que les réglages préconisés dans le manuel car un mauvais réglage d'autres commandes risque d'endommager l'appareil et nécessitera un long travail de remise en état par un technicien qualifié.
 - E. L'appareil est tombé ou son boîtier est endommagé.
 - F. Ses performances semblent affectées.
16. Pénétration de corps étrangers et de liquide
Veillez à ne pas insérer d'objets à l'intérieur de l'appareil car ils pourraient toucher des points de tension dangereux ou provoquer des court-circuits: il y a risque d'incendie ou d'électrocution.
Veillez à ne jamais exposer l'appareil à des gouttes ou des jets d'eau. Ne déposez aucun objet contenant un liquide (un vase, par exemple) sur l'appareil.
Ne déposez pas de bougies ou d'autres objets brûlants sur cette appareil.
17. Piles
Songez à l'environnement et veillez dès lors à respecter les consignes officielles pour la liquidation de piles épuisées.
18. Veillez à n'installer cet appareil que dans un rack ou un meuble qui n'entrave pas la ventilation.
Laissez un espace libre de 20 cm au-dessus et à côté de l'appareil ainsi que 10 cm en face arrière. La face arrière du rack ou du meuble doit se trouver à 10 cm ou plus du mur pour assurer une aération adéquate en vue de dissiper la chaleur.

ADVERTENCIA PARA CARRITOS
CON RUEDAS



S3125A

Précautions

- 1. Enregistrement et droits d'auteur**—Outre pour l'utilisation privée, tout enregistrement d'œuvres protégées par des droits d'auteur est interdit sans l'accord préalable du détenteur de ces droits.
- 2. Fusible**—Le fusible à l'intérieur de l'appareil ne peut pas être réparé par l'utilisateur. Si vous ne pouvez pas mettre l'appareil en marche, contactez le revendeur auprès duquel vous l'avez acheté.
- 3. Entretien**—Essayez régulièrement le boîtier de l'appareil avec un chiffon doux et sec. Vous pouvez éliminer les taches rebelles avec un chiffon légèrement imbibé d'eau et de détergent doux. Essayez ensuite l'appareil avec un chiffon propre et sec. N'utilisez jamais de chiffons rêches, de dissolvant, d'alcool ou d'autres solvants chimiques car ceux-ci pourraient endommager la finition ou faire disparaître la sérigraphie du boîtier.

4. Alimentation

AVERTISSEMENT

LISEZ LES CONSIGNES SUIVANTES AVANT DE BRANCHER L'APPAREIL AU SECTEUR POUR LA PREMIÈRE FOIS.

La tension du secteur change selon le pays. Vérifiez que la tension du secteur dans votre région correspond aux caractéristiques électriques figurant en face arrière de l'appareil (CA 220-240 V, 50/60 Hz ou CA 120 V, 60 Hz, par exemple).

Pour débrancher l'unité du secteur, veuillez déconnecter le cordon d'alimentation. Songez à faire le nécessaire pour que la fiche du cordon soit accessible à tout moment.

En appuyant sur le bouton [ON/STANDBY] pour passer en mode Standby, vous n'éteignez pas l'appareil. Si vous n'avez pas l'intention d'utiliser l'appareil pendant une période prolongée, débranchez-le de la prise de courant.

5. Prévention de la perte d'acuité auditive

Prudence

Une pression sonore excessive provenant d'oreillettes ou d'un casque peut entraîner une perte d'acuité auditive.

6. Piles et exposition à la chaleur

Avertissement

Évitez d'exposer les piles (dans leur emballage ou installées dans un appareil) à une chaleur excessive (en plein soleil, près d'un feu etc.).

7. Ne jamais toucher cet appareil avec les mains mouillées

—Ne jamais manipuler cet appareil ou son cordon d'alimentation avec les mains mouillées ou humides. Si de l'eau ou un autre liquide pénètre à l'intérieur de cet appareil, faites-le contrôler par le revendeur auprès duquel vous l'avez acheté.

8. Remarques concernant la manipulation

- Si vous devez transporter cet appareil, servez-vous de l'emballage d'origine pour l'emballer comme il l'était lors de son acquisition.

- Ne posez pas d'objets en caoutchouc ou en plastique à demeure sur cet appareil car ils risquent de laisser des marques sur le boîtier.
- Les panneaux supérieur et latéraux de l'appareil peuvent devenir chauds après un usage prolongé. C'est parfaitement normal.
- Si vous n'utilisez pas l'appareil durant une période assez longue, il risque de ne pas fonctionner convenablement à la prochaine mise sous tension; veillez donc à l'utiliser de temps en temps.
- Lorsque vous avez fini d'utiliser cet appareil, retirez le disque et coupez l'alimentation.

9. Installation de cet appareil

- Installez cet appareil dans un endroit correctement ventilé.
- Veillez à ce que tous les côtés de l'appareil soient bien ventilés, surtout si vous installez l'appareil dans un meuble audio. Une ventilation insuffisante peut provoquer une surchauffe de l'appareil et entraîner un dysfonctionnement.
- N'exposez pas l'appareil aux rayons du soleil ni à des sources de chaleur car sa température interne risquerait d'augmenter, raccourcissant la durée de vie de la tête de lecture optique.
- Évitez les endroits humides et poussiéreux, et soumis aux vibrations d'enceintes. N'installez jamais l'appareil sur ou directement au-dessus d'une enceinte.
- Placez l'appareil à l'horizontale. N'utilisez jamais l'appareil en le plaçant à la verticale ou sur une surface inclinée car cela pourrait provoquer un dysfonctionnement.
- Si vous installez l'appareil près d'un téléviseur, d'une radio ou d'un magnétoscope, la qualité du son et de l'image pourrait être affectée. Dans ce cas, éloignez l'appareil du téléviseur, de la radio ou du magnétoscope.

10. Humidité due à la condensation

L'humidité produite par la condensation risque d'endommager cet appareil.

Lisez attentivement ce qui suit:

De la condensation peut aussi se former sur la lentille de la tête de lecture optique, l'un des composants vitaux de l'appareil.

- Voici les situations où de la condensation risque de se former:
 - Quand vous déplacez l'appareil d'un lieu froid dans un endroit plus chaud.
 - Quand vous allumez un appareil de chauffage ou qu'un climatiseur souffle de l'air froid sur l'appareil.
 - Quand, en été, vous déplacez l'appareil d'une pièce climatisée dans un endroit chaud et humide.
 - Quand vous utilisez l'appareil dans un endroit humide.

Précautions—Suite

- N'utilisez pas cet appareil s'il y a risque de condensation. Cela risquerait d'endommager les disques et certains composants internes de l'appareil.

Si de la condensation se produit, débranchez le cordon d'alimentation et laissez l'appareil pendant deux ou trois heures à la température de la pièce.

Cet appareil contient un système laser à semi-conducteurs et est classé parmi les "PRODUITS LASER DE CLASSE 1". Lisez attentivement ce manuel d'instructions pour utiliser correctement l'appareil. Si vous avez le moindre problème, adressez-vous au magasin où vous avez acheté l'appareil.

Afin d'éviter toute exposition au faisceau laser, n'essayez jamais d'ouvrir le boîtier de l'appareil.

PRUDENCE:

RADIATION LASER VISIBLE ET INVISIBLE DE CLASSE 1M QUAND L'APPAREIL EST OUVERT. NE JAMAIS REGARDER DIRECTEMENT AVEC DES INSTRUMENTS OPTIQUES.

CET APPAREIL CONTIENT UN LASER. TOUTE UTILISATION, TOUT RÉGLAGE OU TOUTE INTERVENTION NON CONFORME AUX INSTRUCTIONS DONNÉES DANS CE MANUEL PEUT EXPOSER À DES RADIATIONS DANGEREUSES.

Vous trouverez l'étiquette illustrée ci-contre au dos de l'appareil.



1. Cet appareil est un PRODUIT LASER DE CLASSE 1 et contient un laser à l'intérieur de son boîtier.
2. Pour éviter tout risque d'exposition au laser, n'ouvrez jamais le boîtier. Confiez toute réparation uniquement à un technicien qualifié.

Modèle pour les Canadien

REMARQUE: CAN ICES-3 B/NMB-3 B

Sur les modèles dont la fiche est polarisée:

ATTENTION: POUR ÉVITER LES CHOCS ÉLECTRIQUES, INTRODUIRE LA LAME LA PLUS LARGE DE LA FICHE DANS LA BORNE CORRESPONDANTE DE LA PRISE ET POUSSER JUSQU'AU FOND.

Modèles pour l'Europe



Nous déclarons, sous notre seule responsabilité, que le produit est conforme aux normes :

- Sécurité
- Limites et méthodes de mesure des caractéristiques des perturbations radioélectriques
- Limites pour les émissions de courant harmonique
- Limitation des variations de tension, des fluctuations de tension et du papillotement
- Directive RoHS, 2011/65/UE

WEEE

<http://www.onkyo.com/manual/weee/weee.pdf>

Accessoires fournis

Assurez-vous de disposer des accessoires suivants

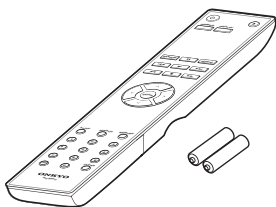

Télécommande RC-822C avec deux piles (R03/AAA)

Les piles ne sont pas fournies avec les produits pour la Chine.

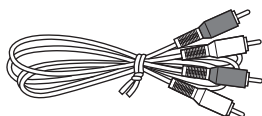

Câble audio (80 cm)



Câble RI (80 cm)

- Pour utiliser la fonction **RI**, le lecteur CD doit être connecté avec un câble **RI**.

* Sur les catalogues ou les emballages, la lettre suivant le nom du produit indique la couleur. Les caractéristiques et le fonctionnement sont identiques en dépit de la couleur de l'appareil.

Fonctions

- VLSC^{*1} (Vector Linear Shaping Circuitry)
 - Transformateur d'alimentation massive
 - Condensateurs audiophiles
 - Sortie numérique coaxiale et optique
 - Lecture des CD audio, CD MP3, CD-R/RW
 - Navigation rapide pour la lecture de CD MP3
 - 2 modes de lecture en boucle (piste/CD entier)
 - Programmation de 25 pistes
 - Châssis haute rigidité, anti-résonnance
 - Façade en aluminium
 - Télécommande compatible avec le protocole RI (remote interactive)
 - Dimmer 3 modes
-

*1 VLSC et le VLSC logo sont des marques déposées de Onkyo Corporation.





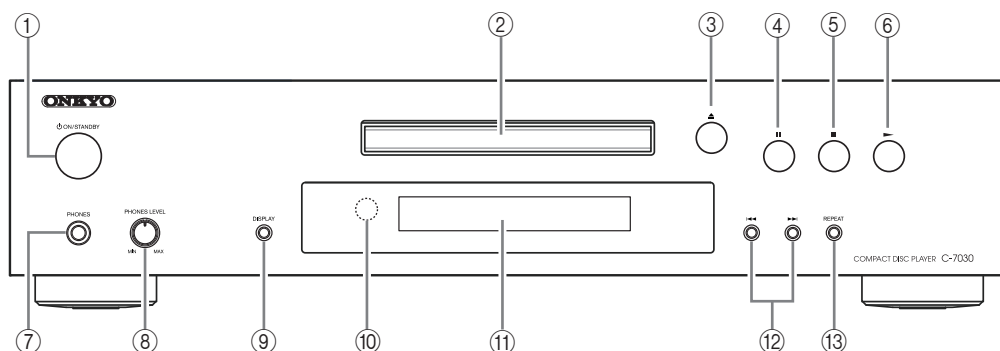

Sommaire

Remarques importantes pour votre sécurité ..	2
Précautions.....	3
Accessoires fournis.....	5
Fonctions	5
Apprendre à connaître le lecteur CD.....	7
Panneau avant	7
Affichage	8
Panneau arrière	8
Télécommande.....	9
Installation des piles	10
Orienter la télécommande.....	10
Remarques sur les disques	11
Connexion du lecteur CD	13
Connexions audio	13
Connexions RI	14
Branchement du cordon d'alimentation	15
Fonctionnement de base.....	15
Allumer le lecteur CD.....	15
Configuration de la mise en veille automatique (ASb).....	15
Régler la luminosité de l'écran	15
Utilisation d'un casque	15
Lecture de disque	16
Utilisation de la télécommande	17
Afficher les informations du CD	17
Sélectionner des fichiers (CD MP3).....	18
Sélection de fichiers dans le mode de navigation....	18
Sélection de fichiers dans le mode Tous les dossiers	19
Sélection d'un dossier pendant la lecture (Mode recherche)	19
Afficher les informations MP3	20
Différents modes de lecture.....	21
Lecture aléatoire	21
Lecture en mémoire (pour les CD audio).....	21
Lecture en mémoire (pour les CD MP3).....	22
Lecture en boucle.....	23
Configuration du MP3.....	24
Configuration des préférences MP3	24
Dépannage.....	26
Caractéristiques	27

Apprendre à connaître le lecteur CD

Panneau avant



- ① **Bouton  ON/STANDBY (15)**
Appuyez sur ce bouton pour allumer le lecteur C-7030 ou le mettre en veille.
- ② **Plateau de disque (16)**
Posez le CD sur ce plateau.
- ③ **Bouton  (16)**
Appuyez pour ouvrir et fermer le plateau de disque.
- ④ **Bouton  (16, 17)**
Appuyez sur ce bouton pour mettre la lecture en pause.
- ⑤ **Bouton  (16 – 20, 24)**
Appuyez sur ce bouton pour arrêter la lecture.
- ⑥ **Bouton  (16 – 19, 21, 22)**
Appuyez sur ce bouton pour démarrer la lecture.
- ⑦ **Prise PHONES (15)**
C'est une prise stéréo standard pour connecter les casques stéréo.
- ⑧ **Molettes PHONES LEVEL (15)**
Utilisez cette molette pour contrôler le niveau du casque stéréo.
Tournez la molette dans le sens des aiguilles d'une montre pour augmenter le niveau du casque ou dans le sens inverse pour le diminuer.
- ⑨ **Bouton DISPLAY (17, 20, 21)**
Appuyez pour modifier les informations affichées.
- ⑩ **Capteur de télécommande (10)**
Reçoit les signaux de la télécommande.
- ⑪ **Display (8)**
Voir page suivante.
- ⑫ **Boutons / (16, 17, 20, 21)**
Appuyez pour sélectionner la piste suivante ou précédente.
Maintenez-les pour revenir rapidement en arrière ou faire avance rapide pendant la lecture.
- ⑬ **Bouton REPEAT (23)**
Appuyez pour sélectionner la lecture en boucle ou le mode de lecture "1-repeat".

Affichage

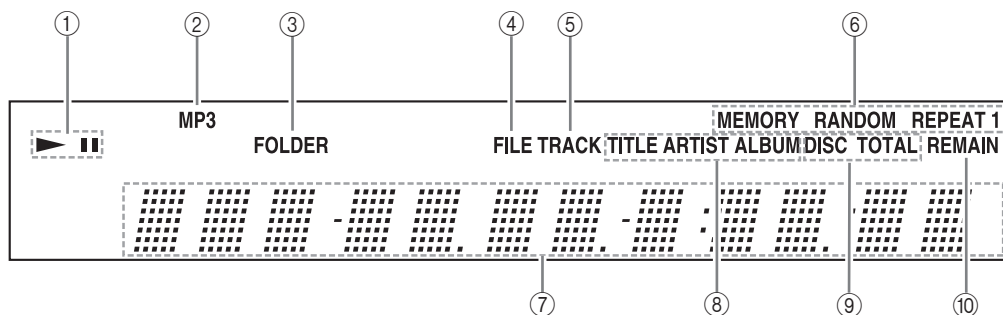

① Témoins ▶ / II

Le témoin ▶ s'allume à la lecture. Le témoin II s'allume si la lecture est mise en pause.

② Témoin MP3

S'allume quand un CD MP3 est inséré dans le lecteur.

③ Témoin FOLDER

S'allume quand un dossier de lecture est sélectionné.

④ Témoin FILE

S'allume si un numéro de fichier MP3 s'affiche.

⑤ Témoin TRACK

S'allume quand un numéro de piste du CD s'affiche.

⑥ Témoins de mode de lecture

MEMORY s'allume quand une piste enregistrée en mémoire est sélectionnée.

RANDOM s'allume si vous avez sélectionné la lecture aléatoire des pistes.

REPEAT s'allume si vous avez sélectionné la lecture en boucle pour toutes les pistes.

REPEAT 1 s'allume si vous avez sélectionné la lecture en boucle pour une seule piste.

⑦ Zone de message

Différentes informations sont affichées ici.

⑧ Témoins TITLE, ARTIST et ALBUM

TITLE s'allume lorsque le titre (étiquette ID3) d'une piste MP3 s'affiche.

ARTIST s'allume lorsque le nom de l'artiste d'une piste MP3 (étiquette ID3) s'affiche.

ALBUM s'allume lorsque le nom de l'album d'une piste MP3 (étiquette ID3) s'affiche.

⑨ Témoins DISC, TOTAL

Ces témoins s'allument lorsque la durée totale du disque ou de la piste s'affiche.

⑩ Témoin REMAIN

Ce témoin s'allume lorsque la durée restante du disque ou de la piste s'affiche.

Panneau arrière

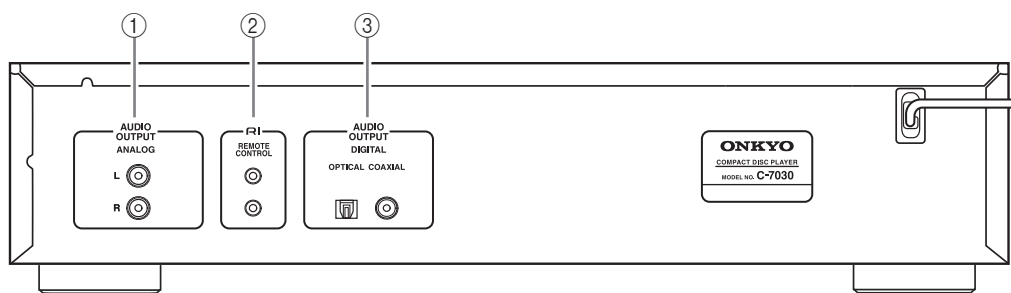

① Prises ANALOG AUDIO OUTPUT (13, 14)

Vous pouvez connecter ces sorties audio analogiques aux prises d'entrée analogiques de l'amplificateur à l'aide du câble audio fourni.

② Prises RI REMOTE CONTROL (14)

Vous pouvez connecter ces deux prises identiques **RI** (Remote Interactive) aux prises **RI** des autres équipements Onkyo pour une commande

interactive. Pour utiliser la fonction **RI**, votre appareil C-7030 doit être connecté avec un câble **RI** et un câble audio.

③ Prises DIGITAL AUDIO OUTPUT OPTICAL/COAXIAL

Vous pouvez connecter ces deux sorties audio numériques à l'entrée audio numérique d'un amplificateur ou d'un enregistreur.

Télécommande

Les numéros de page entre parenthèses indiquent où trouver les explications à propos de chaque élément.

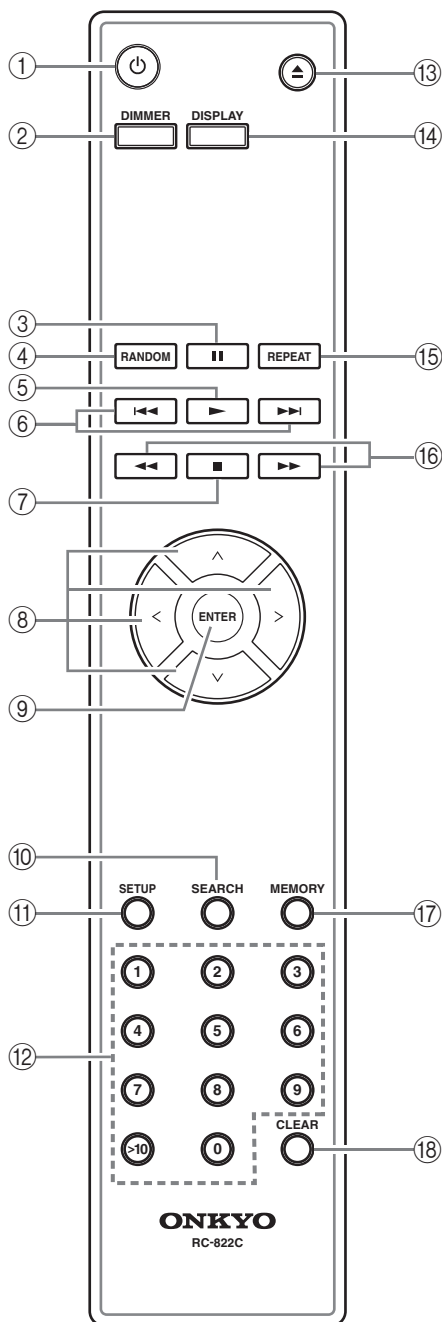

- ① **Bouton [⏻] (15)**
Appuyez pour allumer ou éteindre le lecteur C-7030.
- ② **Bouton DIMMER (15)**
Appuyez pour ajuster la luminosité de l'affichage.
- ③ **Bouton [⏸] (16, 17)**
Appuyez sur ce bouton pour mettre la lecture en pause.

- ④ **Bouton RANDOM (21)**
Sélectionne le mode de lecture aléatoire.
- ⑤ **Bouton [▶] (16 – 19, 21, 22)**
Appuyez sur ce bouton pour démarrer la lecture.
- ⑥ **Boutons [◀◀]/[▶▶] (16, 17, 19, 21)**
Appuyez pour sélectionner la piste suivante ou précédente.
- ⑦ **Bouton [■] (16, 18, 20, 24)**
Appuyez sur ce bouton pour arrêter la lecture.
- ⑧ **Boutons [^]/[v]/[<]/[>] (15, 18, 19, 21, 22, 24)**
Appuyez sur les flèches pour configurer les différents paramètres puis appuyez sur ENTER pour confirmer.
Vous pouvez également utiliser ces boutons pour sélectionner une piste.
- ⑨ **Bouton ENTER (15, 19, 21 – 24)**
Appuyez pour confirmer une préférence sélectionnée.
- ⑩ **Bouton SEARCH (20)**
Pour les CD MP3, utilisez ce bouton pour rechercher et sélectionner un numéro de fichier ou de dossier.
- ⑪ **Bouton SETUP (24)**
Appuyez pour accéder aux différents paramètres.
- ⑫ **Boutons numériques (17, 19)**
Utilisez ce bouton pour entrer les numéros de piste.
- ⑬ **Bouton [▲] (16)**
Appuyez pour ouvrir et fermer le plateau de disque.
- ⑭ **Bouton DISPLAY (17, 20)**
Appuyez pour modifier les informations affichées.
- ⑮ **Bouton REPEAT (23)**
Sélectionne la lecture en boucle ou la lecture en boucle pour une seule piste (1-repeat).
- ⑯ **Boutons [◀◀]/[▶▶] (17, 21)**
Maintenez ces boutons pour faire un retour ou une avance rapide pendant la lecture.
- ⑰ **Bouton MEMORY (21, 22)**
Sélectionne le mode de lecture en mémoire.
- ⑱ **Bouton CLEAR (21)**
Permet d'effacer tous les numéros ayant été saisi pendant une entrée numérique. Lors d'un réglage de programmation, la piste sélectionnée est effacée.

Installation des piles

- 1** Enlevez le couvercle des piles en pressant la languette et en tirant le couvercle vers le haut.

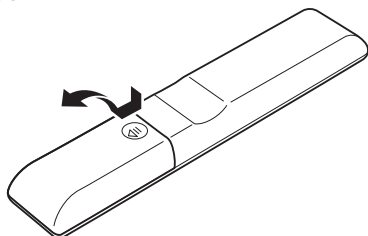

- 2** Insérez deux piles (R03/AAA) dans le compartiment à piles.

Respectez le schéma de polarité (symboles positif [+] et négatif [-]) indiqué à l'intérieur du compartiment à piles.

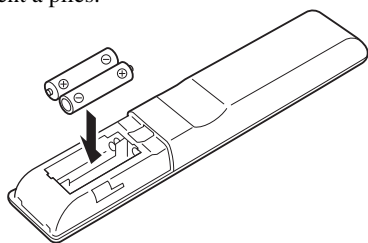

Les piles ne sont pas fournies avec les produits pour la Chine.

- 3** Remettez le couvercle en place et faites-le glisser pour le verrouiller.

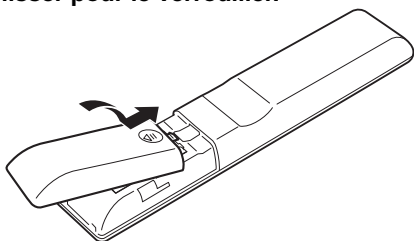

Remarques:

- Si la télécommande ne fonctionne pas correctement, remplacez les piles.
- Ne mélangez jamais des piles neuves avec des piles usagées ni des types de piles différents.
- Si vous ne comptez pas utiliser la télécommande pendant une période prolongée, retirez les piles pour éviter tout dommage causé par une fuite ou de la corrosion.
- Si les piles sont épuisées, retirez-les immédiatement pour éviter tout dommage causé par une fuite ou de la corrosion.

Orienter la télécommande

Quand vous utilisez la télécommande, orientez-la toujours vers le capteur de télécommande du lecteur CD, comme illustré ci-dessous.

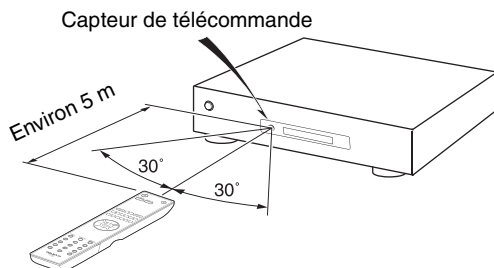

Remarques:

- Si le lecteur CD est exposé à une forte source d'éclairage ou aux rayons du soleil, il pourrait ne pas capter le signal de la télécommande. Tenez-en compte lors du choix de l'emplacement.
- L'utilisation d'une autre télécommande du même type dans la même pièce ou la présence d'un appareil émettant des rayons infrarouge à proximité de le lecteur CD peut provoquer des interférences.
- Ne posez jamais d'objet (livres, etc.) sur la télécommande car cela risquerait d'enfoncer accidentellement une touche et de vider les piles.
- Si vous placez le lecteur CD dans un meuble muni d'une porte en verre fumé, l'appareil peut ne pas capter le signal de la télécommande. Tenez-en compte lors du choix de l'emplacement.
- Si un obstacle se trouve entre le lecteur CD et la télécommande, l'appareil ne captera pas les signaux de la télécommande.

Remarques sur les disques

Précautions pour la lecture

Les disques compacts (CD) portant le logo suivant peuvent être utilisés.

N'utilisez pas de disques non conçus pour l'audio comme des CD-ROM pour PC. Un bruit anormal risque d'endommager le lecteur CD.



* Le lecteur CD permet d'utiliser des disques CD-R et CD-RW. Notez que la lecture de certains disques peut être impossible à cause des caractéristiques du disque, de rayures, de corruption de données ou de l'état de l'enregistrement. Un enregistrement audio sur CD ne peut être lu qu'après finalisation du disque.

N'utilisez pas de disques ayant une forme spéciale (cœur, octogone etc.). Ces types de disques risquent d'endommager le lecteur CD.



Lecture de CD dotés d'une protection anticopie

Certains CD audio pourvus d'une protection anticopie ne sont pas conformes aux normes officielles pour CD. Il s'agit de disques spéciaux dont la lecture peut se révéler impossible sur le lecteur CD.

Lecture de disques de fichiers MP3

Les fichiers MP3 enregistrés sur CD-R/CD-RW peuvent être lus avec le lecteur CD.

- Utilisez des disques enregistrés conformément au système de fichiers ISO9660 Level 2. (La hiérarchie reconnue pour les dossiers comprend huit niveaux, comme pour la norme ISO9660 Level 1).
- Les fichiers de musique enregistrés sur des disques au format HFS (système de fichiers hiérarchique) ne peuvent pas être lus.
- Le lecteur est en mesure d'identifier et de lire un maximum de 99 dossiers (y compris le dossier principal ou "racine"). Il peut identifier et lire jusqu'à 499 dossiers (y compris le dossier principal) et fichiers.

Remarques:

- Il peut arriver qu'un disque enregistré avec un enregistreur ou un ordinateur ne puisse pas être lu. (Cause: caractéristiques du disque, disque sale ou endommagé, saleté sur la lentille du lecteur, condensation etc.)
- Il peut arriver qu'un disque enregistré avec un ordinateur ne puisse pas être lu à cause de certains réglages du logiciel ou de l'environnement.

Enregistrez le disque avec le format adéquat. (Contactez le fabricant du logiciel pour en savoir plus.)

- Un disque d'une capacité de stockage insuffisante peut ne pas être lu convenablement.

Lecture de disques de fichiers MP3

- Seuls les fichiers MP3 portant l'extension ".MP3" ou ".mp3" sont reconnus.
- Le lecteur CD reconnaît des fichiers en format MPEG 1 Audio Layer 3 (32~320 kbps) avec une fréquence d'échantillonnage de 32/44.1/48 kHz.
- Les débits binaires variables (VBR) compris entre 32 kbps et 320 kbps sont reconnus. L'affichage de la durée de lecture peut être incorrect avec un débit binaire variable (VBR).

Manipulation des disques

Tenez les disques par le bord ou par le centre et par le bord. Evitez de toucher la surface de lecture (face non imprimée).

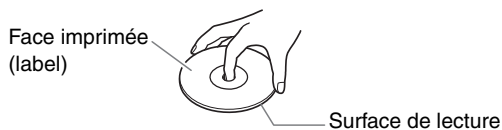

Ne fixez pas de papier ou d'autocollant et n'écrivez rien sur la surface de lecture ou sur la face imprimée du disque. Veillez à ne pas rayer ni endommager le disque.

Précautions avec les disques de location

N'utilisez pas de disque comportant des restes d'adhésif ou un disque de location dont l'étiquette est partiellement décollée. N'utilisez pas de disque pourvu d'une étiquette décorative. Ce type de disque risque de rester bloqué dans le lecteur CD ou d'endommager le lecteur CD.

Précautions avec les disques imprimables par jet d'encre

Ne laissez pas un CD-R/CR-RW dont le label a été imprimé par jet d'encre trop longtemps dans le lecteur CD. Ce type de disque risque de rester bloqué dans le lecteur CD ou d'endommager le lecteur CD.

Retirez le disque du lecteur CD quand vous ne l'utilisez pas et rangez-le dans un étui. Un disque qui vient d'être imprimé reste collant un moment et ne peut pas être utilisé immédiatement.

Entretien des disques

Quand un disque est sale, le C-7030 a du mal à lire les données et la qualité audio s'en ressent. Dans ce cas, frottez doucement les traces de doigts et la poussière avec un chiffon doux. Essayez légèrement le disque en partant du centre vers l'extérieur.

Pour éliminer la poussière ou les saletés tenaces, frottez le disque avec un chiffon doux humidifié à l'eau puis essuyez-le avec un chiffon sec. N'utilisez pas de produit de nettoyage pour vinyles ou d'agent antistatique etc. N'utilisez jamais de produits chimiques volatils comme du benzène ou de la térébenthine car ils risquent d'imprégner la surface.

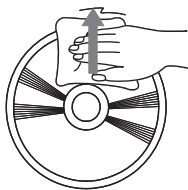

Connexion du lecteur CD

Connexions audio

- Avant d'effectuer les connexions, consultez les manuels fournis avec les autres équipements.
- Ne branchez le cordon d'alimentation secteur qu'après avoir effectué et vérifié toutes les connexions.

Code de couleurs des prises de connexion

Les prises RCA pour les connexions audio utilisent généralement un code de couleurs : rouge et blanc. Les fiches rouges correspondent aux entrées ou aux sorties audio droites (ces prises sont généralement désignées par la lettre "R"). Les fiches blanches correspondent aux entrées ou aux sorties audio gauches (ces prises sont généralement désignées par la lettre "L").



- Insérez chaque fiche entièrement pour obtenir une connexion correcte (une connexion lâche peut provoquer du bruit ou un dysfonctionnement).
- Pour éviter les interférences, ne placez pas les câbles audio à proximité de cordons d'alimentation ou de câbles de haut-parleur.

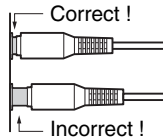

Prise numérique optique/coaxiale

L'appareil prend en charge la sortie de signaux numériques PCM 44.1 kHz 16 bits.

La prise numérique optique du lecteur C-7030 est pourvue d'un clapet qui s'ouvre quand vous insérez une fiche optique dans la prise. Ce clapet se referme quand vous ôtez la fiche. Insérez correctement la fiche dans la prise.

Attention : Pour éviter d'endommager le clapet, veillez à maintenir la fiche optique droite en l'insérant ou en la retirant.

Remarque :

Ne mettez rien sur le lecteur C-7030, cela interfèrera avec la ventilation.

Débranchez le cordon d'alimentation avant de procéder aux connexions !

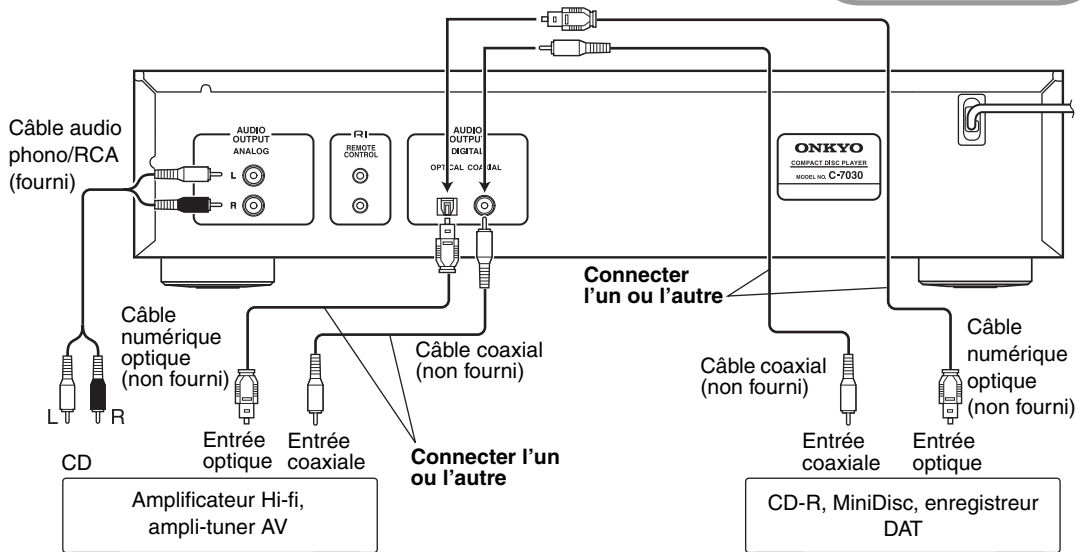

Connexions RI

Avec la fonction **RI** (Remote Interactive), vous pouvez commander le lecteur C-7030 avec d'autres équipements AV Onkyo compatibles **RI**. Avec certains multi-tuners AV Onkyo, vous pouvez utiliser une télécommande pour commander tous les équipements Onkyo et utilisez les fonctions spéciales **RI** suivantes:

Direct Change (choix automatique de la source d'entrée)

Si votre lecteur C-7030 est connecté à un amplificateur hi-fi ou multi-tuner AV compatible **RI**, en démarrant la lecture sur le lecteur C-7030, le multi-tuner AV sélectionnera le lecteur C-7030 comme source d'entrée.

Fonctionnement de la télécommande

Vous pouvez commander le lecteur C-7030 à l'aide de la télécommande de l'amplificateur Onkyo. Veuillez vous reporter au manuel d'instruction de l'amplificateur pour de plus amples informations.

Pour utiliser les fonctions **RI**, vous devez connecter un des connecteurs **RI** du lecteur C-7030 au connecteur **RI** d'un autre équipement AV de votre système avec le câble **RI** fourni.

Voir les manuels fournis avec vos équipements AV compatibles **RI** pour de plus amples informations.

Remarques :

- N'utilisez que les câbles **RI** pour les connexions **RI**.
- Le lecteur C-7030 dispose de deux prises **RI**. Vous pouvez connecter une prise à votre amplificateur hi-fi Onkyo ou à un multi-tuner AV. L'autre prise permet de brancher un second appareil compatible **RI**.
- Connectez la prise **RI** du C-7030 uniquement aux équipements AV Onkyo. N'y branchez pas d'appareils AV d'autres fabricants car cela pourrait provoquer des dysfonctionnements.
- Certains équipements AV compatibles **RI** peuvent ne pas prendre en charge les fonctions spéciales décrites ici.



Pour utiliser la fonction **RI**, vous devez établir une connexion audio analogique (RCA/phono) entre le lecteur C-7030 et l'autre équipement Onkyo, même s'ils utilisent une connexion numérique.

Débranchez le cordon d'alimentation avant de procéder aux connexions !

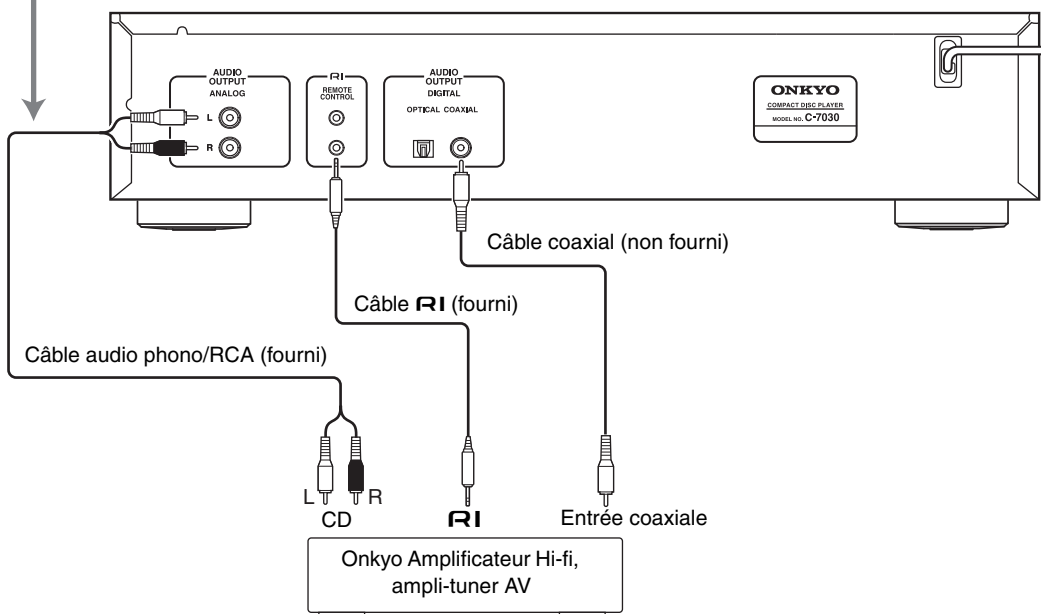

Branchement du cordon d'alimentation

⚠ Avant de brancher le cordon d'alimentation, connectez tous les autres équipements.

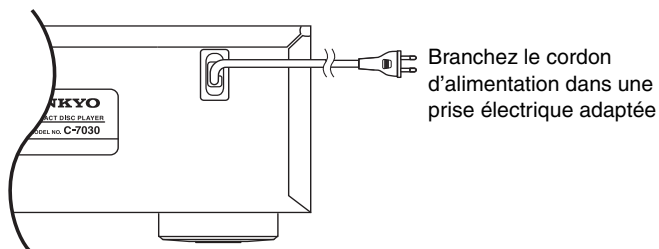

Fonctionnement de base

Allumer le lecteur CD

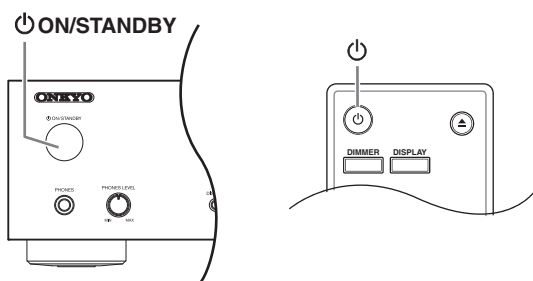

Pour allumer le lecteur CD, appuyez sur le bouton [ON/STANDBY] de l'appareil ou de la télécommande. Appuyez une nouvelle fois sur le bouton [ON/STANDBY] pour mettre le lecteur CD en veille.

Configuration de la mise en veille automatique (ASb)

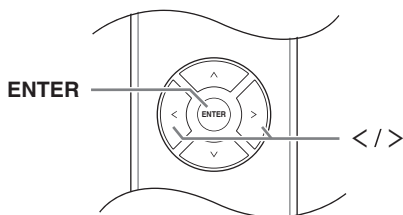

Vous pouvez spécifier qu'en cas d'inactivité du lecteur CD pendant 30 minutes, l'appareil sera automatiquement mis hors tension et en veille (fonction de mise en veille automatique).

Sur les modèles pour l'Amérique du nord :

Le paramètre par défaut est "Off"

Sur les modèles européens et les modèles Chinois:

Le paramètre par défaut est "On"

Configurez cette fonction une fois la lecture à l'arrêt.

1 Appuyez sur le bouton [SETUP].

2 Utilisez le bouton [<] ou [>] pour afficher "ASb" (mise en veille automatique) et appuyez sur le bouton [ENTER].

3 Utilisez le bouton [<] ou [>] pour arrêter ou activer la mise en veille automatique, puis appuyez sur [ENTER].

4 "COMPLETE" s'affiche.

Remarque :

Si la lecture est en pause, l'appareil restera sous tension même après 30 minutes, la fonction de mise en veille automatique ne fonctionnera pas.

Régler la luminosité de l'écran

Appuyez plusieurs fois sur le bouton [DIMMER] de la télécommande pour sélectionner les options suivantes:

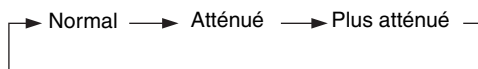

Utilisation d'un casque

Baissez le volume, puis connecter votre casque stéréo à la prise [PHONES].

Vous pouvez ajuster le volume à l'aide de la molette [PHONES LEVEL].

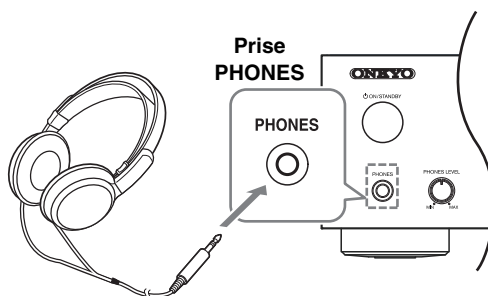

Lecture de disque

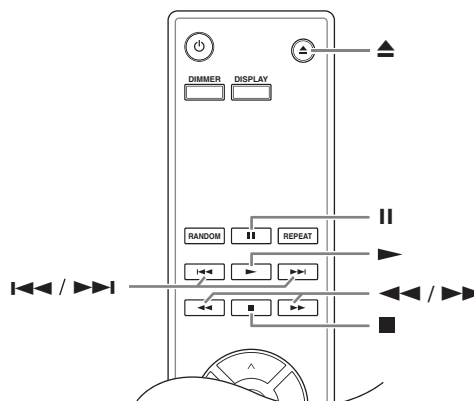
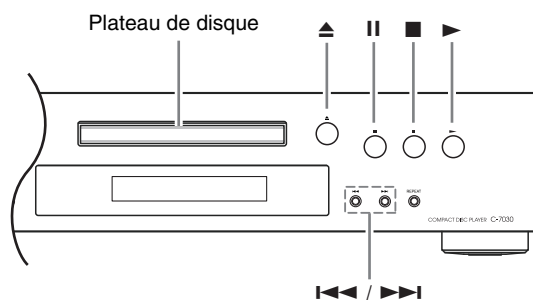

1 Appuyez sur le bouton [▲] pour ouvrir le plateau de disque.

2 Mettez le CD sur le plateau, la face imprimée vers le haut.

Si vous désirez lire un CD de 8 cm, placez-le au centre du plateau.

3 Pour démarrer la lecture, appuyez sur le bouton [▶].

Le plateau se referme et la lecture commence.

Le contenu du disque s'affiche après avoir appuyé sur le bouton [▲] pour insérer un disque ou lorsque vous appuyez sur le bouton [■] pendant la lecture.

Exemple d'affichages :

• CD Audio

"DISC TOTAL" s'allume.

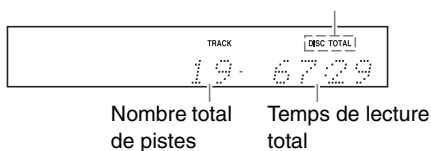

• Disques MP3

Nom du disque ou format

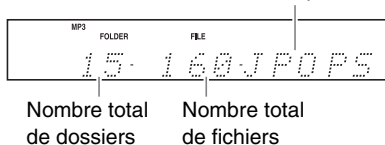

Sélection de pistes

Pour revenir au début de la piste en cours de lecture ou en pause, appuyez sur le bouton Précédent [◀◀].

Appuyez plusieurs fois sur le bouton Précédent [◀◀] pour sélectionner les pistes antérieures.

Appuyez plusieurs fois sur le bouton Suivant [▶▶] pour sélectionner les pistes suivantes.

• Avance ou retour rapide

Pendant la lecture ou si la lecture est en pause, maintenez le bouton [▶▶] du lecteur CD pour faire avance rapide ou le bouton [◀◀] pour faire retour rapide.

Si vous utilisez la télécommande, utilisez les boutons [◀◀]/[▶▶].

Sur les CD MP3, la fonction retour rapide ne fonctionne que pour le fichier MP3 en cours de lecture.

• Mettre la lecture en pause

Appuyez sur le bouton [||]. Le témoin [||] s'affiche. Pour reprendre la lecture, appuyez sur le bouton [▶] ou une nouvelle fois sur [||].

• Arrêter la lecture

Appuyez sur le bouton [■].

• Ejecter un CD

Appuyez sur le bouton [▲] pour ouvrir le plateau de disque.

Remarques :

- CD MP3 -

Si vous appuyez sur le bouton [◀◀] pendant la lecture ou si le disque est en pause, le début du fichier actuel est sélectionné.

Si vous sélectionnez un fichier alors que la lecture est à l'arrêt, appuyez sur le bouton [▶] pour démarrer la lecture.

Vous pouvez sélectionner les fichiers MP3 des autres dossiers à l'aide des boutons [◀◀]/[▶▶].

Utilisation de la télécommande

[II]
Appuyez pour mettre la lecture en pause

[▶]
Appuyez pour démarrer la lecture

[◀◀]/[▶▶]
Appuyez pour sélectionner les pistes

- Appuyez sur le bouton [◀◀] pour revenir au début de la piste en cours de lecture ou en pause. Appuyez plusieurs fois pour sélectionner les pistes antérieures.
- Appuyez plusieurs fois sur le bouton [▶▶] pour sélectionner les pistes suivantes.

Pour les fichiers MP3, vous pouvez sélectionner des fichiers dans d'autres dossiers.

[■]
Appuyez pour arrêter la lecture

[DIMMER] [DISPLAY]
Appuyez plusieurs fois pour afficher les informations du CD
Voir les détails ci-dessous.

[◀◀]/[▶▶]
Appuyez pour faire avance ou retour rapide

Pendant la lecture ou une fois la lecture en pause, appuyez et maintenez le bouton [▶▶] pour faire avance rapide ou le bouton [◀◀] pour faire retour rapide.

Utilisez les boutons de chiffre indiqués ci-dessous pour sélectionner les pistes.

Pour sélectionner : Appuyez :

Piste n°8 8

Piste n°10 0

Piste n°34 >10 3 4

>10 Utilisé pour entrer des nombres supérieurs à 9.

Avec des CD MP3, vous pouvez sélectionner les fichiers du dossier actuel à l'aide de ces boutons.

ONKYO RC-822C

Afficher les informations du CD

Appuyez plusieurs fois sur le bouton [DISPLAY] de la télécommande ou du lecteur CD pour afficher les informations du CD.

Sur l'appareil

DISPLAY



Télécommande

DISPLAY



Si la lecture est arrêtée

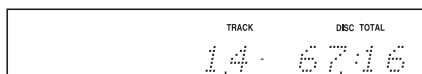

Nombre total de pistes

Temps de lecture total

Pendant la lecture ou si la lecture est en pause

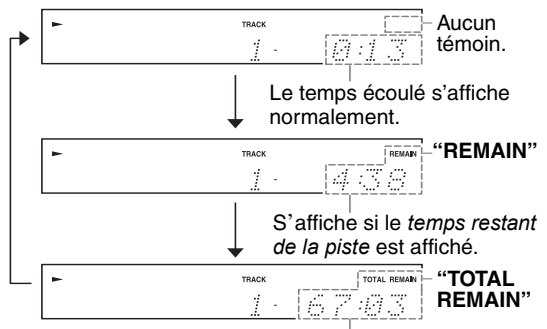

S'affiche si le temps restant du disque est affiché. Si la durée totale est supérieure à 99 minutes et 59 secondes, “--:--” s'affichera.

Voir la page 20 pour de plus amples détails sur l'affichage des informations MP3.

Sélectionner des fichiers (CD MP3)

Pour les CD MP3, vous pouvez organiser hiérarchiquement les fichiers (MP3) avec des dossiers contenant des fichiers ou des sous-dossiers, comme indiqués ci-dessous.

- Dans ce manuel, les fichiers MP3 sont désignés par le terme **fichiers**. De même, les dossiers (ou les répertoires) sont désignés par le terme **dossiers**.

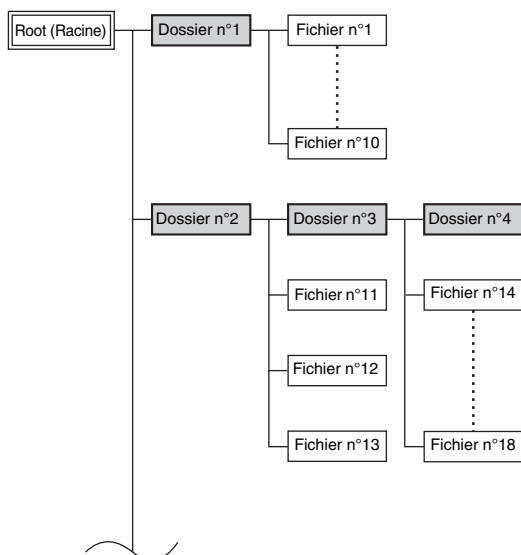

Si vous ne sélectionnez pas un fichier MP3 spécifique ou un dossier pour la lecture, tous les fichiers MP3 du CD seront lus par ordre croissant en commençant par le fichier n°1.

Sur ce lecteur CD, vous avez le choix entre deux modes de sélection des fichiers (fichiers MP3) : **Mode de navigation** et **mode Tous les dossiers**.

Dans le mode de navigation, vous pouvez sélectionner des fichiers (fichiers MP3) en navigant dans la hiérarchie du dossier, entrer dans des dossiers et sous-dossiers ou en sortir.

Dans le mode Tous les dossiers, tous les dossiers s'affichent au même niveau, ce qui facilite leur sélection en dépit de leur hiérarchie.

Une fois la lecture arrêtée, appuyez sur le bouton [■] ou [V] de la télécommande pour entrer dans le mode de navigation, et le bouton [II] ou [^] pour entrer dans le mode Tous les dossiers.

Si vous utilisez le bouton du lecteur CD, appuyez sur le bouton [■] pour entrer dans le mode de navigation, ou appuyez et maintenez le bouton [■] pour entrer dans le mode Tous les dossiers.

Vous pouvez modifier la manière dont ces boutons changent le mode lecture. Vous pourrez désactiver les méthodes de sélection du fichier décrites dans le mode de navigation ou le mode Tous les dossiers. (Reportez-vous à la section "STOP KEY" dans "Configuration des préférences MP3" en page 25.)

Sélection de fichiers dans le mode de navigation

Dans le mode de navigation, vous pouvez sélectionner les fichiers en naviguant dans la hiérarchie du dossier. Vous ne pouvez utiliser ce mode qu'une fois la lecture arrêtée.

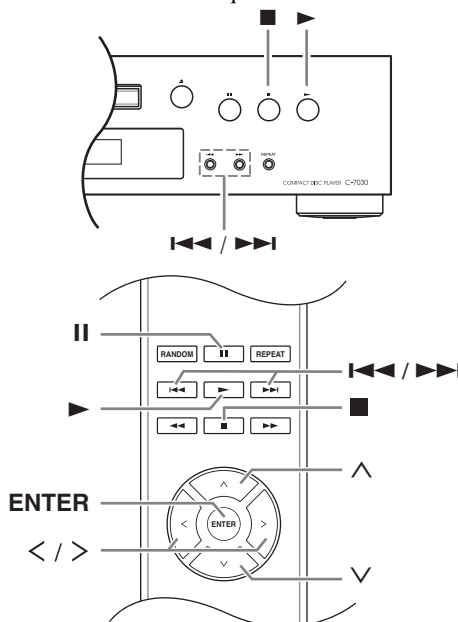

1 Une fois la lecture arrêtée, appuyez sur le bouton [V] ou [■].

Le lecteur CD entre dans le mode de navigation et "ROOT" (Racine) s'affiche.

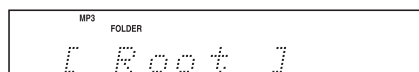

2 Appuyez sur le bouton [V] ou [ENTER] (panneau avant : [▶]).

Le nom du premier dossier dans ROOT s'affiche. Si le disque ne contient aucun dossier, le nom du premier fichier apparaît.

3 Utilisez les boutons [< / >] ou [◀ ▶] pour sélectionner d'autres dossiers et fichiers au même niveau.

Pour aller à un niveau supérieur, appuyez sur le bouton [^] ou [II] (panneau avant : [■]). Les dossiers ne contenant pas de fichiers ou de sous-dossiers ne peuvent être sélectionnés.

4 Appuyez sur le bouton [ENTER] ou [V] pour aller à un niveau inférieur (panneau avant : [▶]).

5 Utilisez les boutons [< / >] ou [◀ ▶] pour sélectionner un fichier dans le dossier.

Sélection d'un dossier pendant la lecture (Mode recherche)

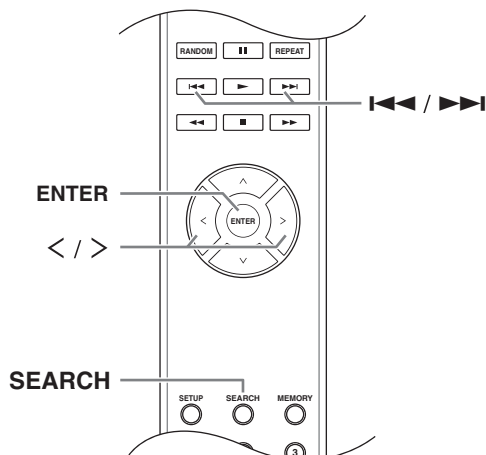

1 Appuyez sur le bouton [SEARCH] (Recherche). L'affichage clignote.

2 Pour sélectionner le dossier précédent, appuyez sur le bouton Précédent [◀]. Pour sélectionner le dossier suivant, appuyez sur le bouton [▶].

3 Appuyez sur le bouton [ENTER] pour afficher le nom du dossier et commencer la lecture du fichier sélectionné.

4 Utilisez les boutons précédent [◀◀] et suivant [▶▶] pour sélectionner le fichier suivant ou précédent et commencer la lecture.

Remarque :

Vous ne pouvez pas utiliser le bouton [SEARCH] pendant la "Lecture aléatoire" ou la "Lecture en mémoire".

Afficher les informations MP3

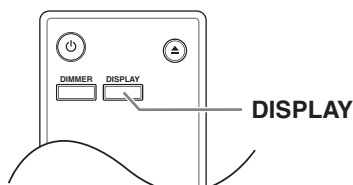

Vous pouvez afficher les différentes informations relatives au fichier MP3 en cours de lecture, y compris les étiquettes ID3, telles que le nom du titre, de l'artiste et de l'album.

Pendant la lecture, appuyez plusieurs fois sur le bouton [DISPLAY] pour afficher les informations MP3 suivantes.

Temps de fichier écoulé : Le temps de lecture écoulé du fichier actuel (affichage par défaut). Si la durée écoulée est supérieure à 99 minutes et 59 secondes, "– : – : –" s'affichera.

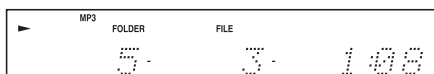

Nom de fichier : Nom du fichier actuel.

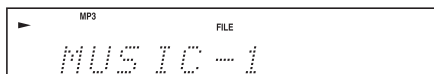

Nom du dossier : Nom du dossier actuel.

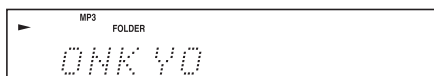

Titre : Titre du fichier actuel (si l'étiquette ID3 est disponible). S'il n'y a pas d'étiquette ID3, la mention "TITLE-NO DATA" s'affiche.

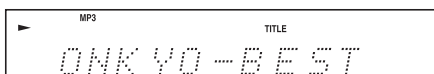

Nom de l'artiste : Nom de l'artiste (si l'étiquette ID3 est disponible). S'il n'y a pas d'étiquette ID3, la mention "TITLE-NO DATA" s'affiche.

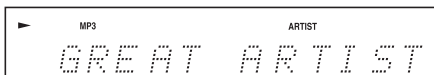

Nom de l'album : Nom de l'album (si l'étiquette ID3 est disponible). S'il n'y a pas d'étiquette ID3, la mention "TITLE-NO DATA" s'affiche.

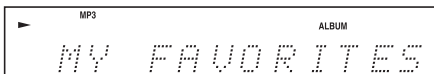

Taux d'échantillonnage et résolution : Le taux d'échantillonnage et la résolution du fichier actuel.

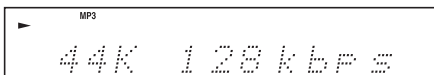

Remarques :

- Pour afficher le nom du disque, appuyez sur le bouton [DISPLAY] une fois la lecture arrêtée.
- Si un nom de dossier ou de fichier comprend des caractères que l'équipement ne peut afficher, un tiret bas s'affichera à la place. Vous pouvez aussi paramétrer le lecteur CD pour que les noms contenant ces caractères s'affichent en tant que "FILF n" ou "FOLDER n", n étant le numéro du dossier ou du fichier. (Reportez-vous à la section "BAD NAME" en page 24).

Différents modes de lecture

Vous pouvez sélectionner les modes de lecture suivants :

- Lecture aléatoire
- Lecture en mémoire
- Lecture en boucle

Lecture aléatoire

En mode de lecture aléatoire, tous les fichiers du disque sont lus aléatoirement.

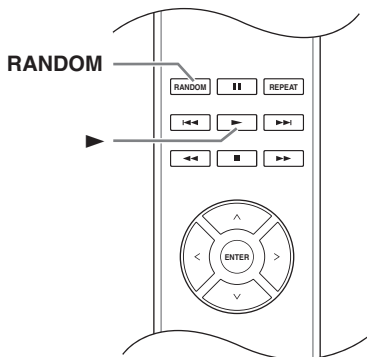

- 1** Une fois la lecture arrêtée, appuyez sur le bouton [RANDOM], le témoin RANDOM s'affiche.

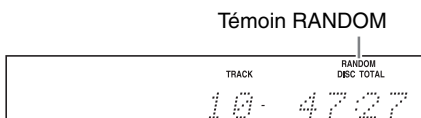

- 2** Pour démarrer la lecture aléatoire, appuyez sur le bouton [▶].



■ Annuler la lecture aléatoire

- Arrêtez la lecture, puis appuyez sur le bouton [RANDOM] pour changer le mode de lecture. Le témoin RANDOM disparaît, et la lecture aléatoire est annulée.
- La lecture aléatoire est annulée une fois le disque éjecté.

Lecture en mémoire (pour les CD audio)

Une fois dans le mode de lecture en mémoire, vous pouvez créer une liste de lecture pouvant contenir jusqu'à 25 fichiers.

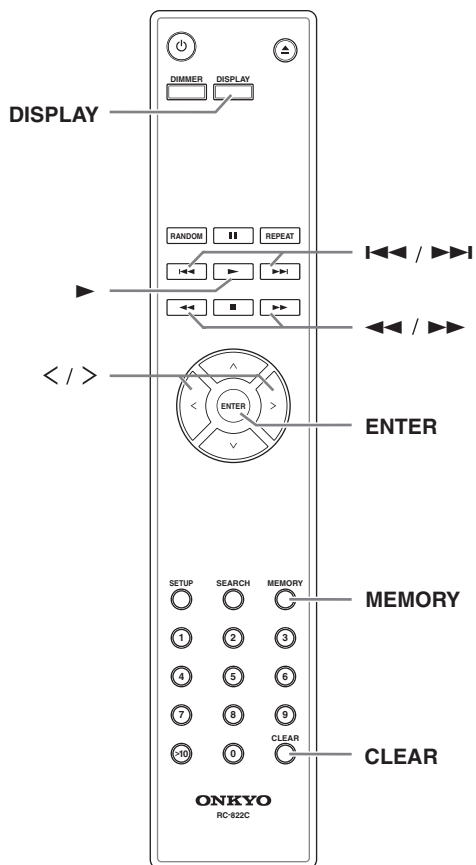

Le mode lecture en mémoire est uniquement configurable si la lecture est arrêtée.

- 1** Appuyez sur le bouton [MEMORY], le témoin MEMORY s'affiche.

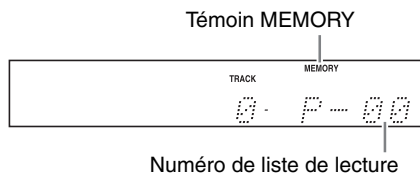

Numéro de liste de lecture

- 2** Utilisez les boutons Précédent et Suivant [**<**]/[**>**] pour sélectionner le premier fichier que vous désirez ajouter à la liste de lecture, puis appuyez sur [ENTER].

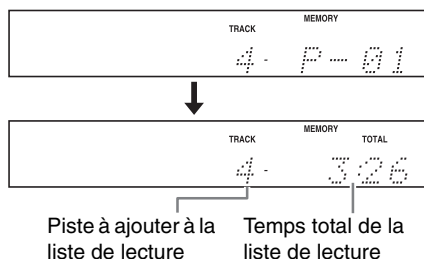

Recommencez cette étape pour ajouter des fichiers supplémentaires à la liste de lecture.

Vous pouvez également utiliser les boutons de chiffre de la télécommande pour sélectionner les fichiers au lieu des touches Précédent et Suivant [**<**]/[**>**] et le bouton [ENTER].

Remarques :

- Si la durée totale de la lecture est supérieure à 99 minutes et 59 secondes, “--:--” s’affiche.
- Vous pouvez ajouter jusqu’à 25 fichiers à la liste de lecture. Si vous tentez d’en ajouter plus, le message “MEM FULL” (Mémoire pleine) s’affiche.

- 3** Pour démarrer la lecture en mémoire, appuyez sur le bouton [ENTER]. La lecture en mémoire commence.

Vous pouvez également démarrer la lecture avec le bouton [▶].

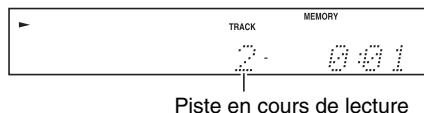

■ Changer l’affichage

Tout en créant une liste de lecture pour la lecture en mémoire, vous pouvez appuyer sur le bouton [DISPLAY] pour changer les informations affichées comme suit :

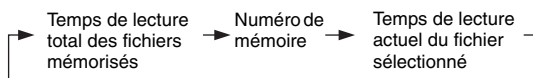

■ Sélectionner d’autres fichiers pendant la lecture en mémoire

Utilisez les boutons Précédent et Suivant [**I<<<**]/[**>>>I**].

■ Vérifier le contenu de la liste de lecture

Une fois la lecture arrêtée, utilisez les boutons [**<<<**]/[**>>>**] pour naviguer dans la liste de lecture.

■ Retirer des fichiers de la liste de lecture

- Une fois la lecture en mémoire arrêtée, appuyez sur le bouton [CLEAR]. Chaque pression retire le dernier fichier de la liste de lecture.
- La liste de lecture est supprimée si vous changez le mode de lecture (par exemple, si vous appuyez sur le bouton [MEMORY] après avoir arrêté la lecture).

■ Annuler la lecture en mémoire

- Arrêtez la lecture, puis appuyez sur le bouton [MEMORY] pour changer le mode de lecture. Le témoin MEMORY disparaît, et la lecture en mémoire est annulée.
- La lecture en mémoire est annulée une fois le disque éjecté.

Lecture en mémoire (pour les CD MP3)

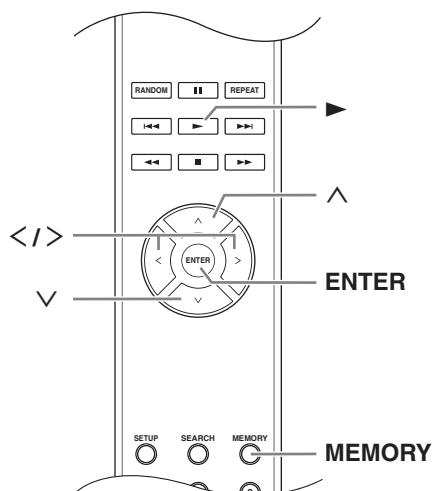

Lecture en mémoire en mode de navigation

Le mode lecture en mémoire est uniquement configurable si la lecture est arrêtée.

- 1** Appuyez sur le bouton [MEMORY], le témoin MEMORY s’affiche.

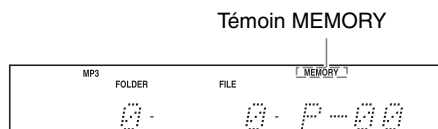

- 2** Appuyez sur le bouton [■] ou [▼].

Le lecteur CD entre en mode de navigation et “ROOT” (Racine) s’affiche.

- 3** Appuyez sur le bouton [ENTER].

Le nom du premier dossier dans ROOT s’affiche.

4 Utilisez les boutons [◀]/[▶] pour sélectionner d'autres fichiers et dossiers au même niveau.

Les dossiers ne contenant pas de fichiers ou de sous-dossiers ne peuvent être sélectionnés. Recommencez les étapes 3 et 4 pour sélectionner les fichiers ou les sous-dossiers de ce dossier.

5 Appuyez sur le bouton [ENTER].

Le premier élément est mémorisé dans la liste de lecture.

6 Utilisez les boutons [^]/[◀]/[▶] pour sélectionner d'autres éléments à mémoriser.

Pour aller à un niveau supérieur, appuyez sur le bouton [^].

Pour poursuivre la sélection d'autres éléments à mémoriser, recommencez les étapes 4 et 5.

Pour mémoriser les autres éléments du même dossier dans la liste de lecture, utilisez les boutons [◀]/[▶] pour sélectionner les éléments puis appuyez sur [ENTER].

7 Appuyez sur le bouton [▶].

La lecture en mémoire commence.

Lecture en mémoire en mode Tous les dossiers

Le mode lecture en mémoire est uniquement configurable si la lecture est arrêtée.

1 Appuyez sur le bouton [MEMORY], le témoin MEMORY s'affiche.

2 Appuyez sur le bouton [II] ou [^].

Le lecteur CD entre en mode Tous les dossiers et "1-" s'affiche.

3 Utilisez les boutons [◀]/[▶] pour sélectionner le dossier.

4 Appuyez sur le bouton [ENTER].

5 Utilisez les boutons [◀]/[▶] pour sélectionner le fichier.

6 Appuyez sur le bouton [ENTER].

Le premier fichier est mémorisé dans la liste de lecture.

7 Appuyez sur le bouton [^], puis recommencez les étapes 3 à 6.

Pour mémoriser d'autres fichiers du même dossier dans la liste de lecture, recommencez les étapes 5 à 6.

8 Appuyez sur le bouton [▶].

La lecture en mémoire commence.

■ Changer l'affichage

Tout en créant une liste de lecture pour la lecture en mémoire, vous pouvez appuyer sur le bouton [DISPLAY] pour changer les informations affichées comme suit :

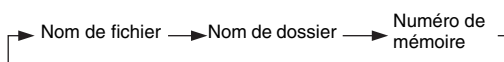

Lecture en boucle

Dans le mode de lecture en boucle, vous pouvez lire plusieurs fois un CD entier ou une piste, ou le combiner à la lecture en mémoire pour lire plusieurs fois une liste de lecture, ou le combiner à la lecture aléatoire pour lire plusieurs fois toutes les pistes du disque aléatoirement.

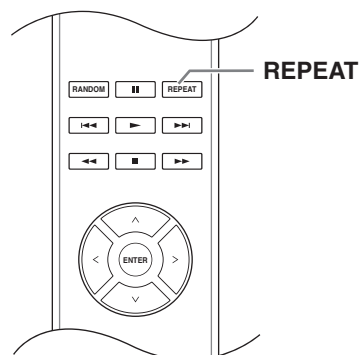

Appuyez sur le bouton [REPEAT], le témoin "REPEAT" ou "REPEAT1" s'affiche.

Vous ne pouvez combiner la lecture Repeat-1 à la lecture en mémoire ou aléatoire.

■ Annuler la lecture en boucle

- Appuyez plusieurs fois sur [REPEAT] jusqu'à ce que "REPEAT OFF" s'affiche. (Le témoin REPEAT disparaît).
- La lecture en boucle est annulée une fois le disque éjecté.

Configuration du MP3

Configuration des préférences MP3

Les préférences MP3 vous permettent de modifier l’affichage des informations de fichier MP3 et la lecture des CD MP3.

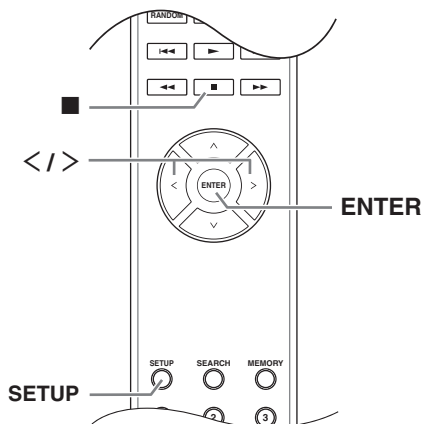

Les préférences MP3 sont uniquement configurables une fois la lecture arrêtée.

- 1 Appuyez sur le bouton [SETUP].**
- 2 Utilisez les boutons [</>] pour sélectionner la préférence à modifier.**

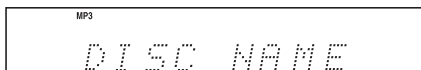

Les préférences sont expliquées dans la colonne suivante.

- 3 Appuyez sur le bouton [ENTER].**
- 4 Utilisez les boutons [</>] pour sélectionner les options de préférence.**
Pour annuler à n’importe quel moment la procédure, appuyez sur le bouton [■].
- 5 Appuyez sur le bouton [ENTER].**
Une fois la préférence configurée, “COMPLETE” s’affiche.

Éléments

Dans la présente section, le nom de chaque préférence est suivi des options de réglage. L’option de réglage par défaut est imprimée en gras.

- DISC NAME (Display/Not)**
Cette préférence permet d’activer ou de désactiver le nom du disque lors de la lecture d’un CD MP3.
- FILE NAME (Scroll/Not)**
Cette préférence détermine si le nom de fichier défile à l’écran ou non quand vous sélectionnez un fichier MP3.

- FOLDER NAME (Scroll/Not)**
Cette préférence détermine si le nom de dossier défile à l’écran ou non quand vous sélectionnez un dossier MP3 en mode.

En mode “Navigation” (voyez page 18), le nom de dossier défile à l’écran quel que soit le réglage choisi.

- BAD NAME (Replace/Not)**
Cette préférence permet de décider si les noms de fichiers et de dossiers contenant des caractères illisibles sont remplacés par “File n” ou “Folder n”, “n” étant le numéro de fichier ou de dossier. Quand elle est réglée sur Not Replace, les caractères affichables sont affichés et des tirets longs sont utilisés à la place des caractères illisibles.

Pour les étiquettes ID3 tags, des tirets longs sont utilisés à la place des caractères illisibles quel que soit le réglage de la présente préférence.

Remarque:

Les noms des pistes et des dossiers défilent en mode Navigation (voir page 18) quelles que soient les préférences de FILE NAME et FOLDER NAME.

- ID3 VER. 1 (Read/Not Read)**
Cette préférence permet d’activer ou de désactiver la lecture et l’affichage des étiquettes version 1.0/1.1. Quand elle est réglée sur Not Read, les étiquettes version 1.0/1.1 ne sont pas affichées.
- ID3 VER. 2 (Read/Not Read)**
Cette préférence permet d’activer ou de désactiver la lecture et l’affichage des étiquettes version 2.2/2.3/2.4. Quand elle est réglée sur Not Read, les étiquettes ID3 version 2.2/2.3/2.4 ID3 ne sont pas affichées.

- CD EXTRA (Audio/MP3)**
Cette préférence s’applique aux CD Extra et définit si la musique de la session audio ou les fichiers MP3 de la session de données sont lues.

- JOLIET (Use SVD/ISO9660)**
Cette préférence s’applique aux disques MP3 au format Joliet et définit si l’Ampli-tuner CD lit les données SVD ou traite le disque comme un disque ISO 9660. En règle générale il n’est pas nécessaire de modifier cette préférence.

SVD (Supplementary Volume Descriptor) supporte des noms de fichiers et de dossiers longs et des caractères autres que les lettres et les chiffres. Certains logiciels de gravure de CD désignent le format Joliet comme le format “Windows”.

Configuration du MP3—Suite

HIDE NUMBER (Disable/Enable)

Cette préférence définit si les numéros au début des noms de fichier et de dossier sont cachés ou non.

Lorsque vous créez un CD MP3 sur ordinateur, vous ne pouvez normalement pas déterminer l'ordre de lecture des fichiers. Vous pouvez cependant numérotés les fichiers MP3 selon l'ordre voulu (01, 02, 03 etc.) pour qu'ils soient lus dans cet ordre. Si vous ne voulez pas voir ces numéros à l'écran, choisissez "Enable".

Le tableau suivant donne quelques exemples de noms de fichiers et de dossiers numérotés ainsi que leur mode d'affichage avec les options "Disable" et "Enable".

Nom de fichier/ dossier	Disable	Enable
01 Pops	01 Pops	Pops
10-Rock	10-Rock	Rock
16_Jazz	16_Jazz	Jazz
21st Century	21st Century	21st Century
05-07-20 Album	05-07-20 Album	Album

STOP KEY (All Folder/Navigation/Disable)

Cette préférence détermine le fonctionnement du bouton [■] sur le lecteur CD.

Une fois l'option Tous les dossiers sélectionnée, appuyer sur [■] permet de sélectionner le mode Tous les dossiers.

Une fois l'option Navigation sélectionnée, appuyer sur [■] permet de sélectionner le mode Navigation.

Une fois l'option Désactiver sélectionnée, le lecteur CD n'entre pas dans le mode Navigation ou Tous les dossiers lorsque vous appuyez sur le bouton [■].

ASb (Mise en veille automatique) (On/Off)

Veillez vous reporter à la section "Configuration de la mise en veille automatique (ASb)" (page 15) pour des détails sur la procédure.

Sur les modèles pour l'Amérique du nord :

Le paramètre par défaut est "Off"

Sur les modèles européens et les modèles Chinois:

Le paramètre par défaut est "On"

Dépannage

Si vous rencontrez des problèmes pendant l'utilisation du lecteur CD, cherchez-en la solution dans cette section.

Si vous ne parvenez pas à régler le problème, essayez d'abord de réinitialiser le lecteur CD avant de contacter le revendeur auprès duquel vous l'avez acheté.

Pour réinitialiser le lecteur CD aux réglages par défaut usine, mettez-le sous tension tout en maintenant le bouton [▶▶I], puis appuyez sur le bouton [II]. “Clear” s’affiche à l’écran.

Remarque : réinitialiser le lecteur CD supprimera vos paramètres personnalisés.

Alimentation

Impossible de mettre le lecteur C-7030 sous tension.

- Vérifiez que le cordon d'alimentation est correctement branché à une prise de courant (page 15).
- Débranchez le cordon d'alimentation de la prise de courant et attendez au moins cinq secondes avant de le rebrancher.

Son

Aucun son.

- Le lecteur C-7030 n'est pas correctement connecté. Vérifiez toutes les connexions et corrigez-les si nécessaire.
- Vous avez sélectionné une mauvaise source d'entrée sur votre amplificateur. Vérifiez la configuration de la source d'entrée de votre amplificateur. Reportez-vous au manuel de l'amplificateur.

CD

Impossible de lire un CD.

- Le disque est à l'envers. Mettez le disque la face imprimée vers le haut (page 16).
- Le disque est sale. Retirez le disque et nettoyez-le (page 12).
- De la condensation s'est formée à l'intérieur du lecteur C-7030. Retirez le disque et laissez le lecteur C-7030 allumé pendant plusieurs heures jusqu'à ce que la condensation s'évapore.
- Le disque n'est pas conforme. Reportez-vous à “Remarques sur les disques” en page 11.

Les pistes du CD sautent.

- Installez le lecteur C-7030 à un emplacement dépourvu de vibrations.
- Le disque est sale. Retirez le disque et nettoyez-le (page 12).
- Le disque est très rayé. Remplacez le disque.

Impossible d'entrer les numéros de piste pour la lecture en mémoire.

- Le numéro entré ne correspond à aucune piste du CD. Entrez un autre numéro (page 22).

Le lecteur prend du temps à trouver certaines pistes.

- Le disque est sale. Retirez le disque et nettoyez-le (page 12).
- Le disque est très rayé. Remplacez le disque.

CONFIGURATION

Impossible d'accéder au menu SETUP (Configuration)

- Si vous avez sélectionné une piste, même si le lecteur C-7030 est arrêté, vous devez l'arrêter complètement en appuyant sur le bouton [■] avant de pouvoir afficher tous les menus de configuration.

Télécommande

La télécommande ne fonctionne pas.

- Il n'y a pas de piles. Installez des piles neuves (page 10).
- Les piles sont épuisées. Remplacez les piles avec des piles neuves (page 10).
- Les piles ne sont pas correctement installées. Vérifiez les piles et corrigez si nécessaire. (page 10).

Dépannage—Suite

- Vous ne dirigez pas la télécommande vers le capteur infrarouge du lecteur C-7030. Dirigez la télécommande vers le capteur infrarouge du lecteur C-7030 (page 10).
- Vous êtes trop loin du lecteur C-7030. Rapprochez la télécommande du lecteur C-7030 (page 10). La télécommande a une portée d'environ 5 mètres (16 pieds).
- Une source de lumière forte interfère avec le capteur infrarouge du lecteur C-7030. Assurez-vous que le lecteur C-7030 n'est pas directement exposé à la lumière du soleil ou une lumière fluorescente. Repositionnez la télécommande si nécessaire.
- Si le lecteur C-7030 est installé dans une armoire avec des portes vitrées colorées, la télécommande peut ne pas fonctionner correctement si les portes sont fermées. Ouvrez les portes ou utilisez une armoire sans vitres colorées.

La fonction **RI** ne fonctionne pas.

Il n'y a pas de connexion audio analogique. Pour utiliser la fonction **RI**, vous devez établir une connexion audio analogique entre le lecteur C-7030 et l'ampli-tuner AV Onkyo, même s'ils utilisent une connexion numérique.

La Société décline toute responsabilité pour tout dommage (notamment les coûts de location de CD) résultant d'un enregistrement infructueux suite à un dysfonctionnement de l'appareil. Avant d'enregistrer des données importantes, vérifiez que l'enregistreur fonctionne correctement.

Le lecteur C-7030 comporte un microprocesseur pour le traitement du signal et les fonctions de pilotage. Dans des cas rarissimes, la présence de fortes interférences, de bruit d'une source externe ou d'électricité statique pourrait bloquer le microprocesseur. Si vous rencontrez ce phénomène exceptionnel, débranchez le cordon d'alimentation, attendez au moins 10 secondes et rebranchez l'appareil.

Caractéristiques

Réponse en fréquence :	4 Hz – 20 kHz
Plage dynamique audio :	100 dB
THD (Taux d'harmoniques)	0,0029 %
Rapport signal sur bruit :	107 dB
Niveau de sortie RCA nominal et impédance :	2,0 V (rms) / 600 Ω
Sortie audio (Numérique/Optique) :	-22,5 dBm
Sortie audio/Impédance (Numérique/Coaxiale) :	0,5 V p-p / 75 Ω
Température / humidité de fonctionnement :	5 °C–35 °C / 5 %–85 %

■ Sorties audio

Sorties numériques :	1 (OPTIQUE), 1 (COAXIALE)
Sorties analogiques :	1

■ Autres

Fonction RI :	2
---------------	---

Les caractéristiques et fonctionnalités sont soumises à modification sans préavis.

Alimentation électrique

Amérique du nord :	120 V CA, 60 Hz
Autre :	220–240 V CA, 50/60 Hz

Consommation de puissance : 12 W

Consommation de puissance en mode veille

Amérique du nord :	0,1 W
Autre :	0,2 W

Dimensions : (L x H x P) 435 x 101 x 306 mm

Poids : 5,3 kg

Disques compatibles :* CD audio, CD-R, CD-RW, MP3 (CD-R, CD-RW)

* Les disques n'ayant pas été correctement finalisés peuvent n'être que partiellement lisibles ou complètement illisibles.

ADVERTENCIA:

PARA REDUCIR EL RIESGO DE INCENDIOS O DE DESCARGAS ELÉCTRICAS, NO EXPONGA ESTE APARATO A LA LLUVIA NI A LA HUMEDAD.

PRECAUCIÓN:

PARA REDUCIR EL RIESGO DE DESCARGAS ELÉCTRICAS, NO quite la cubierta (o panel posterior). En su interior no existe ninguna pieza que pueda reparar el usuario. En caso de avería, solicite los servicios de personal de reparación cualificado.



WARNING
RISK OF ELECTRIC SHOCK
DO NOT OPEN

AVIS
RISQUE DE CHOC ELECTRIQUE
NE PAS OUVRIR



El símbolo de rayo con cabeza de flecha, inscrito en un triángulo equilátero, tiene la finalidad de avisar al usuario la presencia de "tensiones peligrosas" no aisladas dentro de la caja del producto que son de magnitud suficiente como para constituir un riesgo de descargas eléctricas a personas



El signo de exclamación, inscrito en un triángulo equilátero, tiene la finalidad de avisar al usuario la presencia de instrucciones importantes de operación y mantenimiento (reparación) en la literatura que acompaña a este producto.

Instrucciones de seguridad importantes

1. Lea estas instrucciones.
2. Guarde estas instrucciones.
3. Tenga en cuenta todas las advertencias.
4. Siga todas las instrucciones.
5. No use este aparato cerca del agua.
6. Límpiolo únicamente con un paño seco.
7. No bloquee los orificios de ventilación. Instálelo siguiendo las instrucciones del fabricante.
8. No lo instale cerca de radiadores, aparatos de calefacción, estufas ni ningún tipo de aparatos (incluyendo amplificadores) que generen calor.
9. Tenga en cuenta los fines de seguridad de los conectores con derivación a masa y / o polarizados. Los conectores polarizados tienen dos contactos, uno de mayor tamaño que el otro. Un conector con derivación a masa tiene dos contactos con un tercero para derivar a masa. El contacto ancho o el tercer contacto se instalan con fines de seguridad. Si el conector del equipo no encaja en la toma de corriente disponible, acuda a un técnico electricista cualificado para que le sustituya la toma obsoleta.
10. Evite que el cable de alimentación pueda ser pisado o atrapado, en especial en los conectores, y en los puntos en que sale del aparato.
11. Use sólo los accesorios / conexiones especificados por el fabricante.
12. Use sólo el soporte, trípode, abrazadera o mesa indicados por el fabricante, o vendidos junto con el aparato. Si utiliza una mesilla con ruedas, tenga cuidado, al desplazar el conjunto de mesilla / aparato, ya que si se vuelca podría recibir lesiones.
13. Desconecte este aparato si hay tormenta o cuando no vaya a ser utilizado por largos períodos de tiempo.
14. Deje que el mantenimiento lo lleve a cabo personal cualificado. Es necesario reparar el aparato cuando ha recibido algún tipo de daño, como por ejemplo si el cable de alimentación ha sufrido daños, si se ha derramado algún líquido en el interior del aparato o si éste ha quedado expuesto a la lluvia o humedad y no funciona normalmente o si ha caído al suelo.
15. Daños que requieren reparación
Desenchufe el aparato y solicite los servicios de personal cualificado cuando:
 - A. El cable de alimentación o el enchufe esté dañado.
 - B. En el interior del aparato hayan entrado objetos sólidos o líquidos.
 - C. El aparato haya estado expuesto a la lluvia o al agua.
 - D. El aparato parezca no funcionar adecuadamente aunque se sigan las instrucciones de operación. Ajuste solamente los controles indicados en el manual de instrucciones, ya que un ajuste inadecuado podría resultar en daños, y podría requerir el trabajo laborioso de un técnico cualificado para devolver el aparato a su funcionamiento normal.
 - E. El aparato haya caído o haya sufrido otros daños, y
 - F. El aparato parezca no funcionar normalmente, indicando que necesita reparación
16. Introducción de objetos sólidos y líquidos
No introduzca nunca ningún objeto a través de las aberturas del aparato, ya que podrían tocar puntos de tensión peligrosa o cortocircuitar partes, lo que resultaría en un incendio o descargas eléctricas. El equipo no se debería exponer a gotas ni a salpicaduras y nunca debería colocar objetos que contengan líquidos, como los floreros, encima de éste. No coloque velas ni otros objetos incandescentes encima de la unidad.
17. Baterías
Tenga en cuenta los aspectos ambientales y siga las regulaciones locales a la hora de desechar las baterías.
18. Si instala el aparato en una instalación empotrada, como en una estantería o en una librería, asegúrese de que esté bien ventilado.
Deje 20 cm de espacio libre por encima y por los lados y 10 cm en la parte posterior. El borde posterior del estante o el tablero de encima del aparato debería estar a unos 10 cm del panel posterior o de la pared, de forma que deje un espacio libre para que el aire caliente pueda circular.

ADVERTENCIA PARA CARRITOS
CON RUEDAS



S3125A

Precauciones

1. **Copyright de las grabaciones**—A menos que se utilice de forma exclusivamente personal, la grabación de material sujeto a copyright es ilegal sin el permiso del propietario del copyright.
2. **Fusible de CA**—El fusible de CA del interior de la unidad no puede ser reparado o reemplazado por el usuario. Si no puede encender la unidad, contacte con el distribuidor al que se la compró.
3. **Mantenimiento**—De vez en cuando limpie esta unidad con un paño suave. Para la suciedad más difícil de eliminar, use un paño suave ligeramente humedecido con una solución de agua y detergente suave. A continuación, seque la unidad inmediatamente con un paño limpio. No use paños abrasivos, alcohol, ni disolventes químicos de ningún tipo ya que con ellos podría dañar el acabado de la unidad e incluso borrar la serigrafía del panel.

4. Alimentación

ATENCIÓN

ANTES DE CONECTAR LA UNIDAD POR PRIMERA VEZ, LEA CON ATENCIÓN LA SECCIÓN SIGUIENTE.

Los voltajes de las tomas de CA varían para cada país. Compruebe que el voltaje de su zona cumpla con los requisitos de voltaje indicados en la etiqueta de características que se encuentra en el panel posterior de esta unidad (por ejemplo, AC 220-240 V, 50/60 Hz o AC 120 V, 60 Hz).

El cable de alimentación se utiliza para desconectar esta unidad de la fuente de alimentación de CA. Asegúrese de que el conector esté siempre operativo (fácilmente accesible).

Al pulsar el botón [ON/STANDBY] para seleccionar el modo Standby, el equipo no se desactiva completamente. Si no tiene previsto utilizar la unidad durante un periodo de tiempo prolongado, desconecte el cable de alimentación de la toma CA.

5. Evitar pérdidas auditivas

Precaución

Una presión de sonido excesiva de los auriculares de botón y de los auriculares de cabeza puede causar pérdidas auditivas.

6. Baterías y exposición al calor

Aviso

Las baterías (paquete de baterías o baterías instaladas) no deben exponerse a un calor excesivo como los rayos del sol, fuego o similar.

7. **Nunca toque esta unidad con las manos húmedas**—Nunca maneje esta unidad o su cable de alimentación con las manos mojadas o húmedas. Si en el interior de la unidad entra agua o cualquier otro líquido, haga que sea revisada por el distribuidor al que se la compró.

8. Notas acerca del manejo de la unidad

- Si tiene que transportar esta unidad, use el embalaje original para empaquetarlo de la misma forma en que estaba empaquetado originalmente al adquirirlo.

- No deje por mucho tiempo objetos de plástico o goma sobre esta unidad ya que, con el tiempo, podrían dejar marcas en la superficie.
- Después de un uso prolongado, es posible que los paneles superior y posterior de esta unidad se calienten. Esto es normal.
- Si no va a usar esta unidad por un largo período de tiempo, es posible que al activarla de nuevo no funcione correctamente, por lo que es aconsejable que la utilice de vez en cuando.
- Cuando deje de usar esta unidad, retire los discos y desactive la alimentación.

9. Instalar esta unidad

- Instale esta unidad en un lugar bien ventilado.
- Asegúrese de que la ventilación alrededor de esta unidad sea la adecuada, especialmente si la instala en un mueble para equipos de audio. Si la ventilación es insuficiente, la unidad puede sobrecalentarse y no funcionar correctamente.
- No exponga esta unidad a la luz directa del sol ni a fuentes de calor, ya que su temperatura interna puede aumentar y hacer que se reduzca la duración la vida del receptor óptico.
- Evite los lugares húmedos y polvorientos, así como los lugares sujetos a vibraciones de altavoces. Nunca coloque la unidad sobre o directamente encima de un altavoz.
- Instale esta unidad horizontalmente. Nunca la coloque sobre un lado o en una superficie inclinada, porque puede no funcionar correctamente.
- Si instala esta unidad cerca de un televisor, radio o VCR, la calidad de la imagen y del sonido puede resultar afectada. En este caso, aparte esta unidad del televisor, radio o VCR.

10. Condensación de humedad

La condensación de humedad puede dañar esta unidad.

Lea con atención los siguientes apartados:

La humedad puede condensarse en el objetivo del receptor óptico, uno de los componentes internos más importantes de esta unidad.

- La condensación de humedad puede producirse en las siguientes situaciones:
 - La unidad se traslada de un lugar frío a otro cálido.
 - Se activa un calefactor o la unidad recibe directamente aire frío de un acondicionador de aire.
 - En verano, cuando esta unidad se traslada de una habitación con aire acondicionado a un lugar cálido y húmedo.
 - La unidad se utiliza en un lugar húmedo.
- No utilice esta unidad si existe la posibilidad de que se produzca condensación de humedad. Si lo hiciera podría dañar los discos y ciertos componentes internos de esta unidad.

Si se produce condensación, desenchufe el cable de alimentación y deje la unidad a temperatura ambiente durante dos o tres horas.

Precauciones—Continúa

Esta unidad contiene un sistema de láser semiconductor y se clasifica como “CLASS 1 LASER PRODUCT” (producto láser de la clase 1). Así, para utilizar este modelo correctamente, lea el Manual de Instrucciones con atención. En caso de problemas, póngase en contacto con el establecimiento donde adquirió la unidad. Para evitar la exposición a los rayos láser, no intente abrir la carcasa.

PRECAUCIÓN:

AL ABRIR LA UNIDAD, EMITE RADIACIÓN LÁSER VISIBLE E INVISIBLE DE LA CLASE 1M. NO LO MIRE DIRECTAMENTE CON INSTRUMENTOS ÓPTICOS.

ESTE PRODUCTO UTILIZA UN LÁSER. SI UTILIZA CONTROLES O AJUSTES DISTINTOS A LOS ESPECIFICADOS O SI REALIZA UNA INTERPRETACIÓN DE LOS PROCEDIMIENTOS DISTINTA A LA QUE SE ESPECIFICA AQUÍ, PUEDE VERSE EXPUESTO A LA RADIACIÓN.

La etiqueta de la derecha la encontrará en el panel posterior de la unidad.



1. Esta unidad es un CLASS 1 LASER PRODUCT (producto láser de la clase 1) y utiliza un láser en el interior de la carcasa.
2. Para evitar la exposición a los rayos láser, no retire la cubierta. Deje que el mantenimiento lo lleve a cabo personal cualificado.

Para los modelos europeos



Declaramos, bajo nuestra total responsabilidad, que este product cumple con las normas:

- Seguridad
- Límites y métodos de medición de las características de perturbación radioeléctrica
- Límites de las emisiones armonicas vigentes
- Limitación de los cambios de tensión, fluctuaciones de tensión y la oscilación
- Directiva de Restricción de ciertas Sustancias Peligrosas (RoHS por sus siglas en inglés), 2011/65/EU

WEEE

<http://www.onkyo.com/manual/weee/weee.pdf>

Accesorios suministrados

Asegúrese de que dispone de los accesorios siguientes:

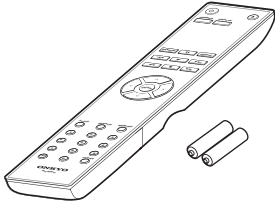

Controlador remoto RC-822C y dos baterías (R03/AAA)

Las baterías no se incluyen en los productos destinados a China.

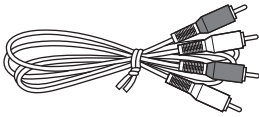

Cable de audio (80 cm)



Cable RI (80 cm)

- Para utilizar **RI**, el reproductor de CDs debe estar conectado con un cable **RI**.
- * En catálogos o en el embalaje, la letra al final del nombre del producto indica el color. Las especificaciones y el funcionamiento son iguales independientemente del color.

Funciones

- VLSC*¹ (Circuitos de modelado vectorial lineal)
 - Transformador de potencia masivo
 - Capacitores de audio
 - Salida digital coaxial y óptica
 - Reproduce CDs de audio, CDs de MP3, CD-R/RWs
 - Navegación rápida para reproducción de CDs de MP3
 - 2 modos de repetición (pista/completo)
 - Programación de 25 pistas
 - Armazón antirresonante de gran rigidez
 - Panel frontal de aluminio
 - Control remoto compatible con RI
 - Atenuador de 3 modos
-

*1 VLSC y el logotipo de VLSC son marcas comerciales registradas de Onkyo Corporation.

Contenido

Instrucciones de seguridad importantes	2
Precauciones	3
Accesorios suministrados	5
Funciones	5
Descripción del reproductor de CDs	7
Panel frontal.....	7
Display.....	8
Rear Panel.....	8
Controlador remoto.....	9
Colocación de las pilas	10
Uso del controlador remoto	10
Notas acerca de los discos	11
Conexión del reproductor de CDs	13
Conexiones de audio.....	13
Conexiones de RI	14
Conexión del cable de alimentación	15
Funcionamiento básico	15
Encendido del reproductor de CDs.....	15
Ajuste del reposo automático (ASb).....	15
Cambiar el brillo de la pantalla.....	15
Uso de los auriculares.....	15
Reproducción de discos	16
Uso del controlador remoto	17
Visualización de la información del CD.....	17
Selección de archivos (CDs de MP3)	18
Selección de archivos en el modo Navigation.....	18
Selección de archivos en el modo All Folder	19
Selección de una carpeta durante la reproducción (modos Search)	19
Visualización de información de MP3	20
Distintos modos de reproducción	21
Reproducción aleatoria	21
Reproducción de memoria (para CDs de audio).....	21
Reproducción de memoria (para CDs de MP3).....	22
Reproducción con repetición	23
Ajuste de MP3	24
Ajuste de preferencias de MP3	24
Solución de problemas	26
Especificaciones	27

Descripción del reproductor de CDs

Panel frontal

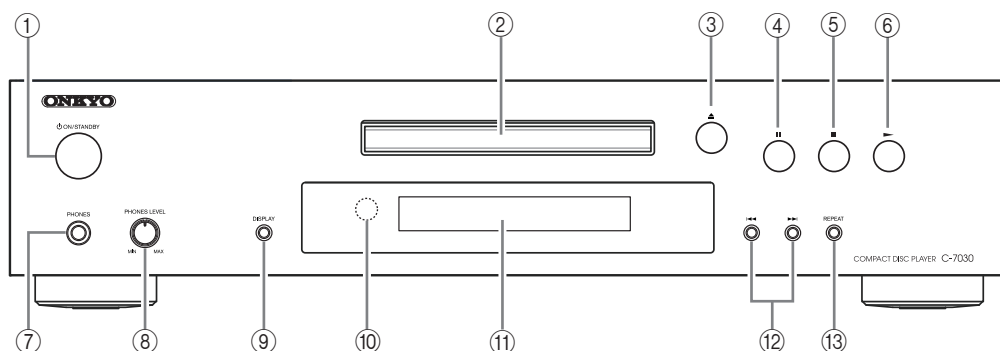

- ① **Botón ON/STANDBY (15)**
Pulse para encender o poner en reposo el C-7030.
- ② **Bandeja de disco (16)**
El CD se carga aquí.
- ③ **Botón abrir/cerrar \blacktriangle (16)**
Pulse para abrir y cerrar la bandeja de disco.
- ④ **Botón pausa II (16, 17)**
Pulse para poner en pausa la reproducción.
- ⑤ **Botón detener \blacksquare (16 – 19, 24)**
Pulse para detener la reproducción.
- ⑥ **Botón reproducir \blacktriangleright (16 – 19, 21, 22)**
Pulse para iniciar la reproducción.
- ⑦ **Jack PHONES (15)**
Se trata de un jack estéreo estándar para conectar auriculares estéreo.
- ⑧ **Mando PHONES LEVEL (15)**
Se utiliza para controlar el nivel de los auriculares. Gire el mando hacia la derecha para aumentar el nivel de los auriculares y hacia la izquierda para reducirlo.
- ⑨ **Botón DISPLAY (17, 20, 21)**
Pulse para cambiar la información mostrada.
- ⑩ **Sensor del controlador remoto (10)**
Recibe las señales de control desde el controlador remoto.
- ⑪ **Pantalla (8)**
Consulte la página siguiente.
- ⑫ **Botones $\text{I} \lll / \lll \text{I}$ (16, 17, 19, 21)**
Pulse para seleccionar la pista anterior o siguiente. Mantenga pulsados los botones para rebobinar rápido o avanzar rápido durante la reproducción.
- ⑬ **Botón REPEAT (23)**
Pulse para establecer la reproducción con repetición o el modo de reproducción de 1 repetición.

Display

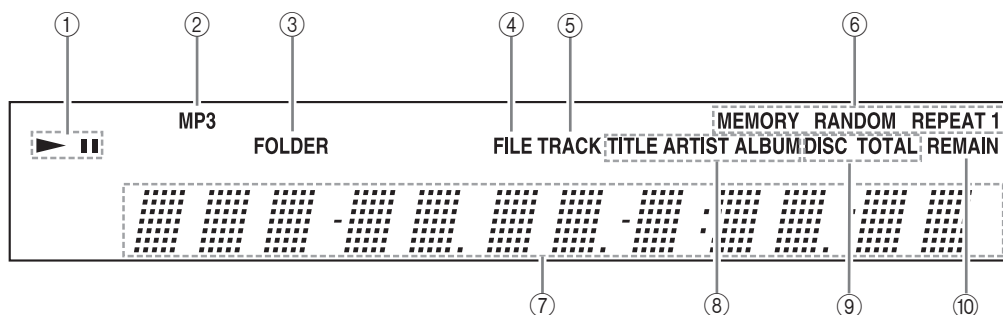

① Indicadores ► / ||

El indicador ► se ilumina durante la reproducción. El indicador || se ilumina cuando la reproducción está en pausa.

② Indicador MP3

Se ilumina cuando se carga un CD de MP3.

③ Indicador FOLDER

Se ilumina cuando se selecciona la reproducción de carpetas.

④ Indicador FILE

Se ilumina cuando se visualiza un número de archivo MP3.

⑤ Indicador TRACK

Se ilumina cuando se visualiza un número de pista del CD.

⑥ Indicador de modos de reproducción

MEMORY se ilumina cuando se selecciona la reproducción de memoria.

RANDOM se ilumina cuando se selecciona la reproducción aleatoria.

REPEAT se ilumina cuando se selecciona la reproducción con repetición para todas las pistas.

REPEAT 1 se ilumina cuando se selecciona la reproducción con repetición para una pista.

⑦ Área de mensajes

Aquí se muestran distintos tipos de información.

⑧ Indicadores TITLE, ARTIST y ALBUM

TITLE se ilumina cuando se visualiza el título (etiqueta ID3) de una pista de MP3.

ARTIST se ilumina cuando se visualiza el nombre del artista de una pista de MP3 (etiqueta ID3).

ALBUM se ilumina cuando se visualiza el nombre del álbum de una pista de MP3 (etiqueta ID3).

⑨ Indicadores DISC, TOTAL

Estos indicadores se iluminan cuando se muestra el tiempo total del disco o de la pista.

⑩ Indicador REMAIN

Este indicador se ilumina cuando se muestra el tiempo restante del disco o de la pista.

Rear Panel

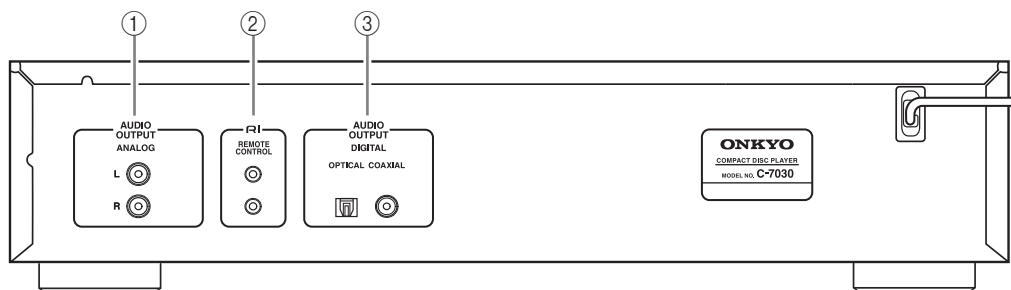

① Jacks ANALOG AUDIO OUTPUT (13, 14)

Estas salidas de audio analógicas se pueden conectar a las entradas analógicas de un amplificador utilizando el cable de audio suministrado.

② Jacks RI REMOTE CONTROL (14)

Estos dos jacks **RI** (Remoto Interactivo) idénticos se pueden conectar a los jacks **RI** en sus otros componentes de Onkyo para disponer de un control interactivo. Para utilizar **RI**, el C-7030 debe estar conectado a un cable **RI** y a un cable de audio.

③ Jacks DIGITAL AUDIO OUTPUT OPTICAL/COAXIAL

Estas dos salidas de audio digitales se pueden conectar a una entrada de audio digital en un amplificador o grabador.

Controlador remoto

Los números de página entre paréntesis indican dónde encontrar la explicación principal para cada elemento.

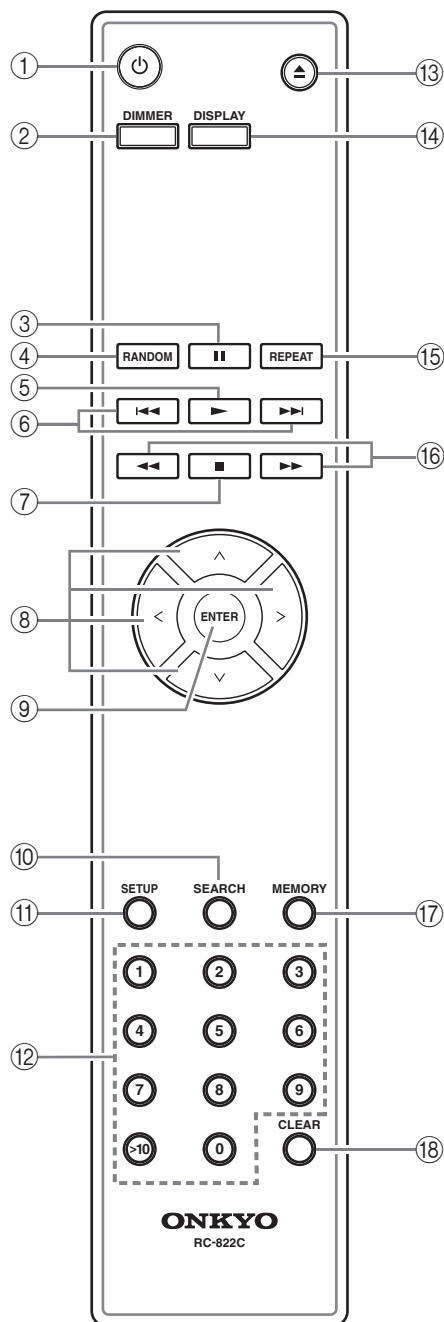

- ① **Botón [⏻] (15)**
Pulse para encender o apagar el C-7030.
- ② **Botón DIMMER (15)**
Pulse para ajustar el brillo de la pantalla.
- ③ **Botón pausa [II] (16, 17)**
Pulse para poner en pausa la reproducción.

- ④ **Botón RANDOM (21)**
Permite seleccionar el modo de reproducción aleatorio.
- ⑤ **Botón reproducir [▶] (16 – 19, 21, 22)**
Pulse para iniciar la reproducción.
- ⑥ **Botones [◀◀]/[▶▶] (16, 17, 19, 21)**
Pulse para seleccionar la pista anterior o siguiente.
- ⑦ **Botón detener [■] (16, 18, 19, 24)**
Pulse para detener la reproducción.
- ⑧ **Botones ▲/▼/◀/▶ (15, 18, 19, 21, 22, 24)**
Pulse los botones de flecha para configurar distintos ajustes y, a continuación, pulse el botón ENTER (entrar) para establecerlos.
Estos botones también se pueden utilizar para seleccionar una pista.
- ⑨ **Botón ENTER (15, 19, 21 – 24)**
Pulse para establecer una preferencia seleccionada.
- ⑩ **Botón SEARCH (19)**
Para CDs de MP3, este botón se utiliza para buscar y seleccionar un número de archivo o un número de carpeta.
- ⑪ **Botón SETUP (24)**
Pulse para acceder a diversos ajustes.
- ⑫ **Botones de número (17, 19)**
Utilice estos botones para introducir números de pista.
- ⑬ **Botón abrir/cerrar [▲] (16)**
Pulse para abrir y cerrar la bandeja de disco.
- ⑭ **Botón DISPLAY (17, 20)**
Pulse para cambiar la información mostrada.
- ⑮ **Botón REPEAT (23)**
Permiten seleccionar la reproducción con repetición o el modo de reproducción de 1 repetición.
- ⑯ **Botones [◀◀]/[▶▶] (17, 21)**
Mantenga pulsados estos botones para rebobinar rápido o avanzar rápido durante la reproducción.
- ⑰ **Botón MEMORY (21, 22)**
Permite seleccionar el modo de reproducción de memoria.
- ⑱ **Botón CLEAR (borrar) (21)**
Se utiliza para eliminar los números que se hayan introducido. Cuando se está haciendo un ajuste de memoria, la pista seleccionada se borra.

Colocación de las pilas

- 1 Quite la cubierta de la batería, presione para ello la lengüeta y tire de la cubierta hacia arriba.**

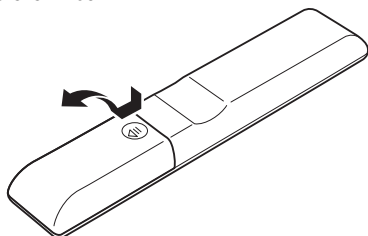

- 2 Inserte dos baterías (R03/AAA) en el compartimiento de las baterías.**

Siga cuidadosamente el diagrama de polaridad (símbolos positivo (+) y negativo (-) que se encuentra dentro del compartimiento de las baterías.

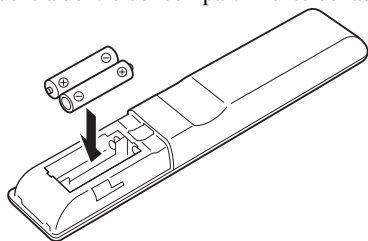

Las baterías no se incluyen en los productos destinados a China.

- 3 Vuelva a colocar la tapa y deslícela para cerrarla.**

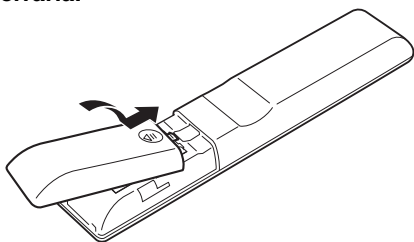

Notas:

- Si el controlador remoto no funciona correctamente, intente cambiar las baterías.
- No mezcle baterías nuevas con baterías usadas, ni distintos tipos de baterías.
- Si no va a utilizar el controlador remoto durante mucho tiempo, extraiga las baterías para evitar posibles daños a causa de pérdidas y corrosiones.
- Las baterías gastadas deberían extraerse lo antes posibles para evitar posibles daños a causa de pérdidas y corrosiones.

Uso del controlador remoto

Al utilizar el controlador remoto, apunte hacia el sensor de control remoto del reproductor de CDs, tal como se muestra a continuación.

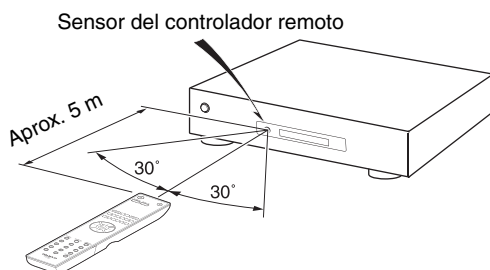

Notas:

- Puede que el controlador remoto no funcione correctamente si el reproductor de CDs está sujeto a una luz fuerte, como por ejemplo, la luz directa del sol o luces fluorescentes de tipo invertido. Téngalo en cuenta a la hora de llevar a cabo la instalación.
- Si se utiliza un controlador remoto similar en la misma habitación, o si el reproductor de CDs está instalado cerca de un equipo que utiliza rayos infrarrojos, puede que el controlador remoto no funcione correctamente.
- No coloque nada sobre el controlador remoto, ya que se podrían pulsar los botones inadvertidamente y dañar las baterías.
- Puede que el controlador remoto no funcione correctamente si el reproductor de CDs se instala en rack detrás de puertas con cristales oscurecidos. Téngalo en cuenta al instalar.
- El controlador remoto no funcionará correctamente si hay algún obstáculo entre él y el sensor del controlador remoto del reproductor de CDs.

Notas acerca de los discos

Precauciones para la reproducción

Se pueden utilizar discos compactos (CDs) con el siguiente logotipo en la superficie de la etiqueta. No utilice discos destinados a otros propósitos que no sean el audio, como CD-ROMs para uso en PC. Un ruido anormal podría dañar el reproductor de CDs.



* El reproductor de CDs acepta discos de CD-R y de CD-RW. Tenga en cuenta que es posible que no se reproduzcan algunos discos a causa de sus características, porque esté rayado, corrompido o en un mal estado de grabación. Un disco grabado con una grabación de CD de audio no se reproducirá a menos que esté finalizado.

No utilice discos con una forma especial (como en forma de corazón u octágono). Estos discos podrían bloquear y dañar el reproductor de CDs.



Reproducción de CDs con función de control de copia

Algunos CDs de audio con función de control de copia no cumplen los estándares oficiales de CD. Se trata de discos especiales y no pueden reproducirse con el reproductor de CDs.

Reproducción de discos MP3

Los archivos MP3 grabados en un CD-R/CD-RW pueden reproducirse con el reproductor de CDs.

- Utilice discos que se hayan grabado siguiendo el sistema de archivo ISO9660 Level 2. (La profundidad de directorios aceptada es de ocho niveles, igual que en ISO9660 Level 1)
- Los discos grabados con el sistema de archivos en jerarquía (HFS) no se puede reproducir.
- Pueden reconocerse y reproducirse hasta 99 carpetas (incluyendo la carpeta raíz) y hasta 499 carpetas (incluyendo la raíz).

Notas:

- En posible que en algunos casos no pueda reproducirse un disco grabado con un grabador o con un ordenador personal. (Causa: Las características del disco, un disco dañado o sucio, suciedad en la lente del reproductor, condensación, etc.)
- Es posible que no pueda reproducirse un disco grabado en un ordenador personal a causa de los ajustes o el entorno de la aplicación. Grabe el disco en un formato adecuado. (Para más información, consulte al fabricante de la aplicación).
- Es posible que no se reproduzca correctamente un disco con capacidad de almacenamiento insuficiente.

Reproducción de discos MP3

- Sólo son compatibles los archivos MP3 con la extensión “.MP3” o “.mp3”.
- El reproductor de CDs es compatible con archivos grabados en MPEG 1 Audio Layer 3 (32~320 kbps), con una frecuencia de muestreo de 32/44.1/48 kHz.
- Acepta frecuencias de bits variables (VBR) de 32 kbps a 320 kbps. Es posible que no se visualice correctamente la información de tiempo durante la reproducción VBR.

Manejar los discos

Sujete los discos por el borde o por el centro y el borde. Procure no tocar la superficie de reproducción (la superficie que no tiene nada impreso).

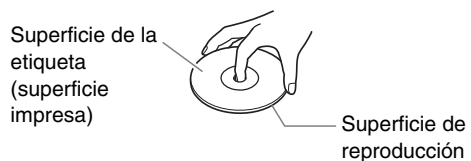

No adhiera papel ni adhesivos, ni escriba en la superficie de reproducción ni en la etiqueta del disco. Procure no rayar ni dañar el disco.

Precauciones para discos de alquiler

No utilice discos que contengan restos de cinta de celofán, discos de alquiler con etiquetas que se estén despegando ni discos con etiquetas decorativas. Estos discos podrían atascarse en el reproductor de CDs o podrían dañar el reproductor de CDs.

Precauciones para discos impresos con inyección de tinta

No deje un CD-R/CR-RW que contenga una etiqueta impresa con una impresora de inyección de tinta dentro del reproductor de CDs durante un largo periodo de tiempo. El disco podría atascarse en el reproductor de CDs o podría dañar el reproductor de CDs.

Retire el disco del reproductor de CDs cuando no lo reproduzca y guárdelo en una caja. Un disco acabado de imprimir puede atascarse con mayor facilidad, por lo que no debería reproducirse de inmediato.

Cuidados para los discos

Si el disco está sucio, el reproductor de CDs tendrá dificultad para leer las señales y la calidad del audio puede disminuir. Si el disco está sucio, límpielo con cuidado utilizando un paño suave, eliminando las huellas dactilares y el polvo. Limpie con cuidado desde el centro hacia afuera.

Para eliminar el polvo o la suciedad adherida, limpie el disco con un paño suave y húmedo, y luego séquelo con un paño seco. No utilice spray limpiador para discos analógicos ni agentes antiestáticos, etc. No utilice productos químicos volátiles como bencina ni disolventes ya que pueden impregnar la superficie del disco.

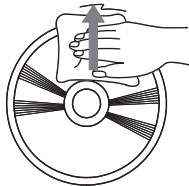

Conexión del reproductor de CDs

Conexiones de audio

- Antes de realizar las conexiones, lea los manuales incluidos con el resto de componentes.
- No conecte el cable de alimentación hasta que haya realizado y comprobado todas las conexiones.

Codificación por colores de la conexión

Las conexiones de audio RCA suelen estar codificadas por colores: rojo y blanco. Utilice los conectores rojos para conectar las entradas y salidas de audio del canal derecho (nombrados con la letra "R"). Utilice los conectores blancos para conectar las entradas y salidas de audio del canal izquierdo (nombrados con la letra "L").

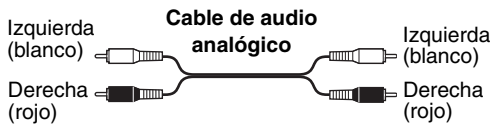

- Inserte con firmeza los conectores para que la conexión sea correcta (las conexiones flojas pueden causar ruidos o un funcionamiento anómalo).
- Para evitar interferencias, mantenga los cables de audio alejados de los cables de alimentación y de los cables de los altavoces.

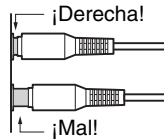

Jack digital óptico/coaxial

La unidad es compatible con la salida digital de la señal PCM de 16 bits, 44,1 kHz.

El jack digital óptico del C-7030 incorpora una tapa de cierre que se abre cuando se inserta un conector óptico y se cierra cuando se extrae. Introduzca el conector con firmeza.

Precaución: Para evitar que se produzcan daños en el cierre, mantenga el conector óptico recto al insertarlo y extraerlo.

Nota:

No coloque nada encima del C-7030, ya que podría interferir con una ventilación adecuada.

¡Desconecte el cable de alimentación antes de realizar conexiones!

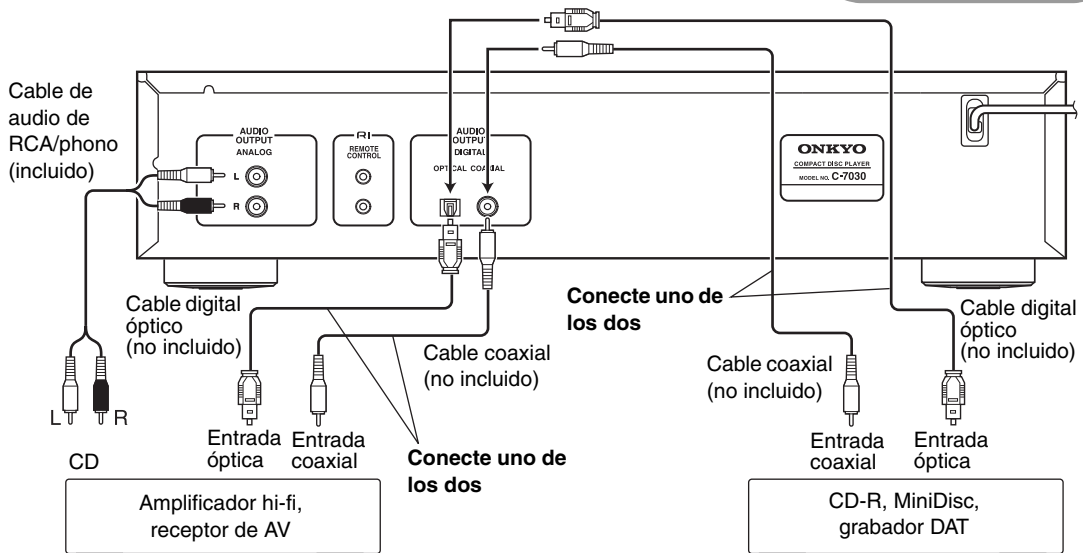

Conexiones de **RI**

Con **RI** (Remoto Interactivo) puede controlar el C-7030 junto con sus otros componentes AV de Onkyo compatibles con **RI**. Con algunos de los receptores de AV de Onkyo puede utilizar un controlador remoto para controlar todos sus componentes de Onkyo y usar las siguientes funciones especiales de **RI**:

Cambio directo

Si su C-7030 está conectado a un receptor de AV o amplificador hi-fi de Onkyo compatible con **RI**, al iniciar la reproducción en el C-7030, el receptor de AV seleccionará el C-7030 como la fuente de entrada.

Funcionamiento del control remoto

Puede controlar el C-7030 utilizando el controlador remoto de su amplificador de Onkyo. Consulte el manual de instrucciones del amplificador para obtener más información.

Para utilizar las funciones de **RI**, debe conectar uno de los conectores **RI** del C-7030 a un conector **RI** en otro componente AV de su sistema utilizando el cable **RI** incluido.

Consulte los manuales incluidos con sus otros componentes AV compatibles con **RI** para obtener más información.

Notas:

- Utilice únicamente cables **RI** para conexiones de **RI**.
- El C-7030 tiene dos conectores **RI**. Puede conectar cualquiera de ellos a su receptor de AV o amplificador hi-fi de Onkyo. El otro conector sirve para conectar componentes compatibles con **RI** adicionales.
- Conecte el conector **RI** del C-7030 sólo a componentes AV de Onkyo. Si lo conecta a componentes AV de otros fabricantes se puede producir un funcionamiento anómalo.
- Es posible que algunos componentes AV compatibles con **RI** de Onkyo no permitan las funciones especiales que se describen aquí.

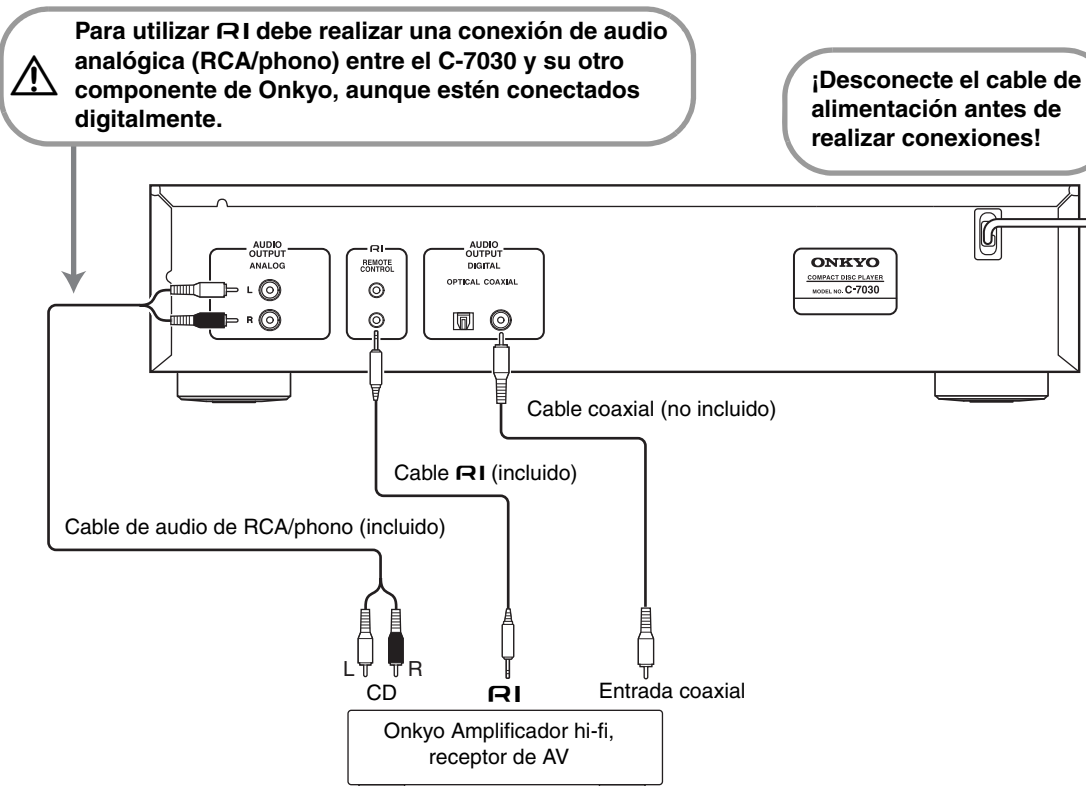

Conexión del cable de alimentación

! Antes de conectar el cable de alimentación, conecte todos los demás componentes.

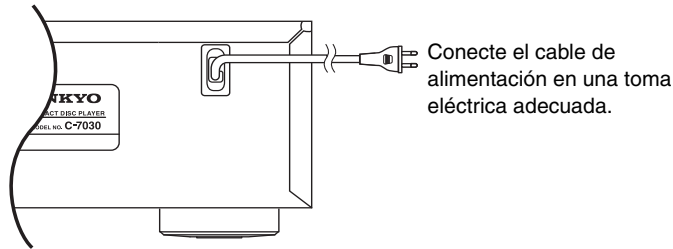

Funcionamiento básico

Encendido del reproductor de CDs

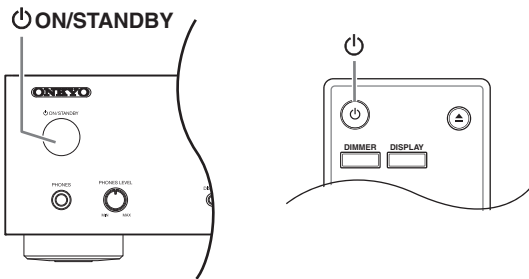

Para encender el reproductor de CDs, pulse el botón [⏻ ON/STANDBY] en la unidad o en el controlador remoto. Vuelva a pulsar el botón [⏻ ON/STANDBY] para ajustar el reproductor de CDs en modo de reposo.

Ajuste del reposo automático (ASb)

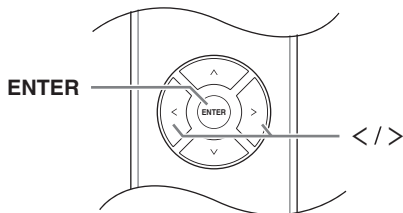

Puede especificar que, si el reproductor de CDs se mantiene parado durante 30 minutos, la alimentación se apague automáticamente; la unidad pasará al modo de reposo (función de reposo automático).

Para el modelo de Norteamérica:

El ajuste por defecto es “desactivado”.

Para el modelo de Europa y el modelo de China:

El ajuste por defecto es “activado”.

Realice los ajustes de esta función con la reproducción parada.

1 Pulse el botón [SETUP].

2 Utilice el botón [<] o [>] para visualizar “ASb”; a continuación, pulse el botón [ENTER].

3 Utilice el botón [<] o [>] para alternar entre “desactivado” y “activado”; a continuación, pulse el botón [ENTER].

4 Aparecerá “COMPLETE” en la pantalla.

Nota:

Si la reproducción está en pausa, la alimentación permanecerá encendida incluso pasados 30 minutos; la función de reposo automático no estará activa.

Cambiar el brillo de la pantalla

Pulse el botón [DIMMER] del controlador remoto repetidamente para seleccionar las siguientes opciones:

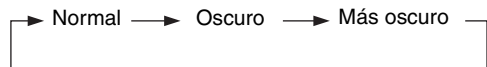

Uso de los auriculares

Baje el volumen y conecte los auriculares estéreo en el jack [PHONES].

Puede ajustar el volumen utilizando el mando [PHONES LEVEL].

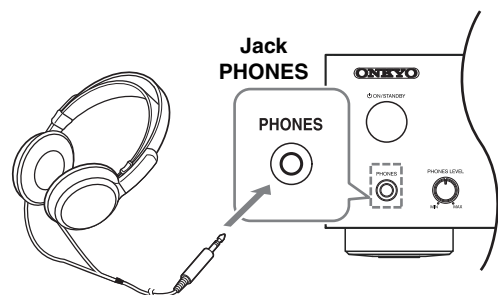

Reproducción de discos

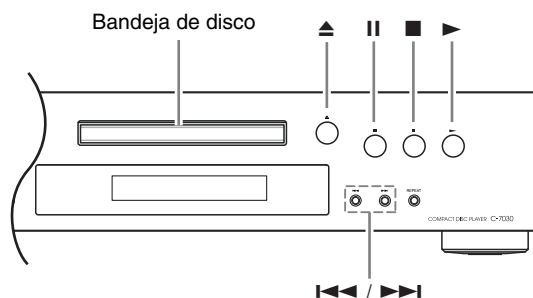

1 Pulse el botón abrir/cerrar [▲] para abrir la bandeja de disco.

2 Coloque el CD en la bandeja con el lado de la etiqueta hacia arriba.

Si va a reproducir un CD de 8 cm, colóquelo en el centro de la bandeja.

3 Para iniciar la reproducción, pulse el botón reproducir [▶].

La bandeja de disco se cierra y comienza la reproducción.

El contenido del disco se muestra cuando utiliza el botón abrir/cerrar [▲] para cargar un disco y al pulsar el botón detener [■] durante la reproducción.

Se muestra un ejemplo:

• **CD de audio**

“DISC TOTAL” se ilumina.



• **Discos de MP3**

Formato o nombre del disco

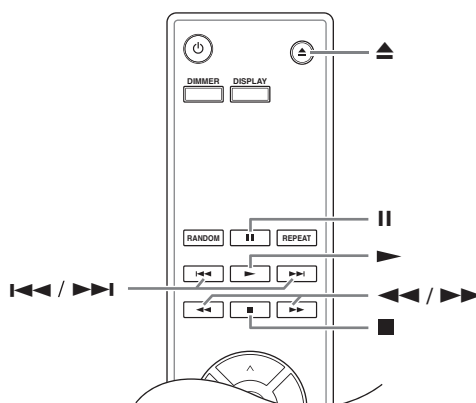

Selección de pistas

Para regresar al principio de la pista que se está reproduciendo o que está en pausa en ese momento, pulse el botón anterior [◀◀].

Pulse el botón [◀◀] varias veces para seleccionar pistas anteriores.

Pulse el botón siguiente [▶▶] varias veces para seleccionar pistas posteriores.

• **Para avanzar rápido o rebobinar rápido**

Durante la reproducción o mientras la reproducción está en pausa, mantenga pulsado el botón [▶▶] en el reproductor de CDs para avanzar rápido o el botón [◀◀] en el reproductor de CDs para rebobinar rápido.

Si utiliza el controlador remoto, use los botones [◀◀]/[▶▶].

En CDs de MP3, el rebobinado rápido sólo funciona para el archivo MP3 que se reproduce en ese momento.

• **Para poner en pausa la reproducción**

Pulse el botón pausa [||]. Aparecerá el indicador pausa [||].

Para reanudar la reproducción, pulse de nuevo el botón reproducir [▶] o pausa [||].

• **Para detener la reproducción**

Pulse el botón detener [■].

• **Para expulsar el CD**

Pulse el botón abrir/cerrar [▲] para abrir la bandeja de disco.

Notas:

- **CDs de MP3 -**

Si pulsa el botón [◀◀] durante la reproducción o mientras la reproducción está en pausa, se selecciona el principio del archivo actual.

Si selecciona un archivo cuando la reproducción está parada, pulse el botón reproducir [▶] para iniciar la reproducción.

Puede seleccionar archivos MP3 en otras carpetas mediante los botones [◀◀]/[▶▶].

Uso del controlador remoto

[II]
Pulse para poner en pausa la reproducción

[▶]
Pulse para iniciar la reproducción

[◀◀]/[▶▶]
Pulse para seleccionar pistas

- Pulse el botón [◀◀] para localizar el principio de la pista que se está reproduciendo o que está en pausa. Púlselo varias veces para seleccionar pistas anteriores.
- Pulse el botón [▶▶] varias veces para seleccionar pistas posteriores.

Para archivos MP3, puede seleccionar archivos en otras carpetas.

[■]
Pulse para detener la reproducción

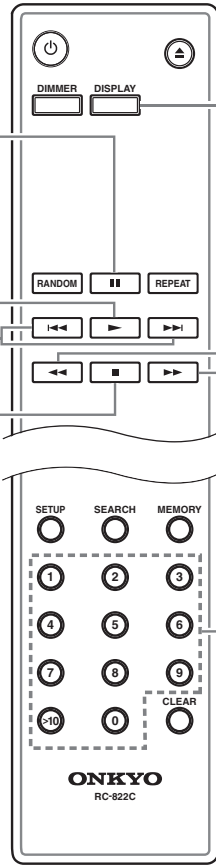

[DISPLAY]
Pulse varias veces para visualizar la información del CD
Consulte los detalles a continuación.

[◀◀]/[▶▶]
Pulse para avanzar rápido o para rebobinar rápido
Durante la reproducción o mientras la reproducción está en pausa, mantenga pulsado el botón avance rápido [▶▶] para avanzar rápido o el botón rebobinado rápido [◀◀] para rebobinar rápido.

Utilice los botones de número tal como se muestra en los ejemplos siguientes para seleccionar pistas.

Para seleccionar: Pulse:

Pista nº 8 8
Pista nº 10 0
Pista nº 34 >10 3 4

>10 Se utiliza para introducir números superiores a 9.

Con CDs de MP3, puede seleccionar archivos en la carpeta actual mediante estos botones.

Visualización de la información del CD

Pulse el botón [DISPLAY] del reproductor de CDs o del controlador remoto varias veces para visualizar la siguiente información del CD.

Cuando la reproducción está parada

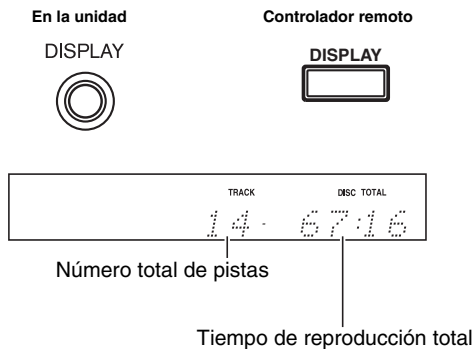

Durante la reproducción o cuando la reproducción está en pausa

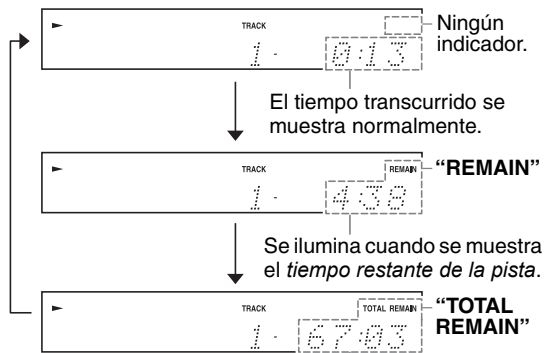

Se ilumina cuando se muestra el tiempo restante de la pista.
Se ilumina cuando se muestra el tiempo restante del disco.
Si el tiempo total es más de 99 minutos y 59 segundos, se muestra "--:--".

Consulte la página 20 para obtener detalles acerca de la visualización de la información de MP3.

Selección de archivos (CDs de MP3)

Para CDs de MP3, es posible que los archivos (archivos MP3) estén organizados en una jerarquía, con carpetas que contienen archivos y subcarpetas, tal como se muestra a continuación.

- En este manual, los archivos MP3 se denominan **archivos**. De igual modo, las carpetas (directorios) se denominan **carpetas**.

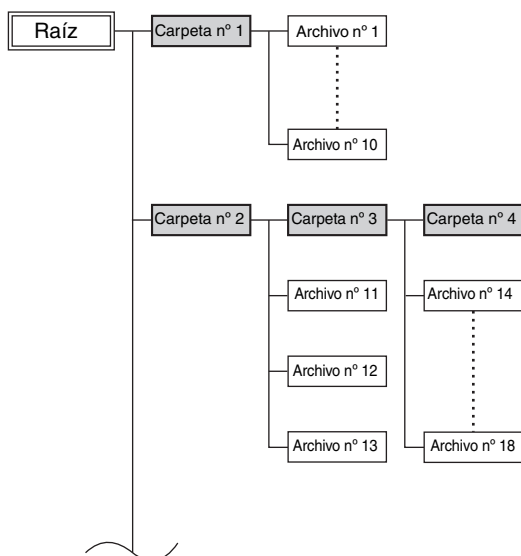

Si no selecciona una carpeta o archivo MP3 específico para la reproducción, se reproducirán todos los archivos MP3 del CD en orden numérico comenzando por el archivo n° 1.

En este reproductor de CDs, existen dos modos de seleccionar archivos (archivos MP3): *modo Navigation* y *modo All Folder*.

En el modo Navigation, puede seleccionar archivos (archivos MP3) desplazándose por la jerarquía de carpetas y entrando y saliendo de carpetas y subcarpetas. En el modo All Folder, todas las carpetas aparecen en el mismo nivel, lo que facilita la selección de carpetas independientemente de la jerarquía.

Con la reproducción parada, pulse el botón [■] o [∨] del controlador remoto para acceder al modo Navigation, o bien el botón [||] o [∧] para acceder al modo All Folder.

Si utiliza el botón del reproductor de CDs, pulse el botón [■] para acceder al modo Navigation, o bien mantenga pulsado el botón [■] para acceder al modo All Folder.

Puede modificar la forma en que estos botones cambian el modo de reproducción. Esto le permite desactivar los métodos de selección de archivos descritos en el modo Navigation o en el modo All Folder. (Consulte “STOP KEY” en “Ajuste de preferencias de MP3” en la página 25.)

Selección de archivos en el modo Navigation

En el modo Navigation, puede seleccionar archivos desplazándose por la jerarquía de carpetas. Este modo sólo se puede utilizar cuando la reproducción está parada.

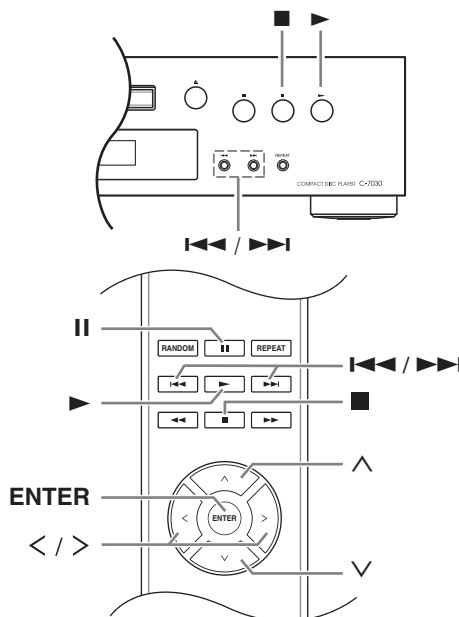

- 1 Con la reproducción parada, pulse el botón [∨] o [■].**

El reproductor de discos compactos accede al modo Navigation y se muestra “[ROOT]” en la pantalla.

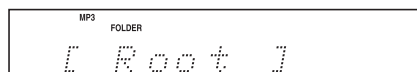

- 2 Pulse el botón [∨] o [ENTER] (panel frontal: [▶]).**

El primer nombre de carpeta en ROOT aparece en la pantalla.

Si el disco no contiene carpetas, aparece el primer nombre de archivo.

- 3 Utilice los botones [◀/▶] o [◀◀/▶▶] para seleccionar otras carpetas y archivos en el mismo nivel.**

Para subir un nivel, pulse el botón [∧] o [||] (panel frontal: [■]).

Las carpetas que no contienen archivos ni subcarpetas no se pueden seleccionar.

- 4 Pulse el botón [ENTER] o [∨] para bajar un nivel (panel frontal: [▶]).**

- 5 Utilice los botones [◀/▶] o [◀◀/▶▶] para seleccionar un archivo en la carpeta.**

6 Pulse el botón [ENTER] o [▶].

La reproducción se iniciará con la carpeta o el archivo especificado y continuará hasta que se hayan reproducido todos los archivos del disco.

Para cancelar el procedimiento en cualquier momento, pulse el botón [■] del controlador remoto.

Nota:

- El comportamiento del botón [■] en el reproductor de CDs se puede establecer desde la preferencia “STOP KEY” (página 25).

Selección de archivos en el modo All Folder

En el modo All Folder, no necesita desplazarse por la jerarquía de carpetas porque todas las carpetas que contienen archivos aparecen en el mismo nivel. Este modo sólo se puede utilizar cuando la reproducción está parada.

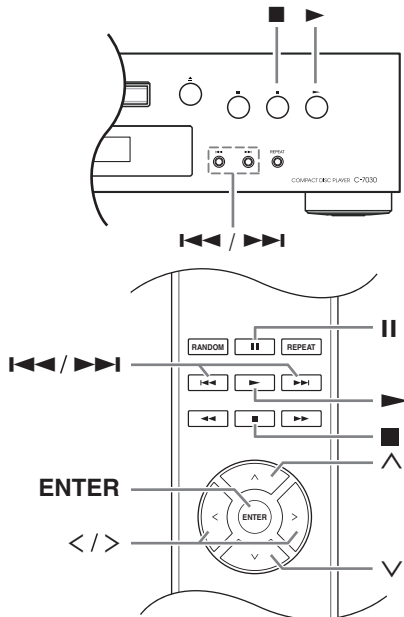

1 Con la reproducción parada, pulse el botón [^] o [II] (panel frontal: mantenga pulsado el botón [■]).

El reproductor de CDs accede al modo All Folder y se muestra “1-” en la pantalla.

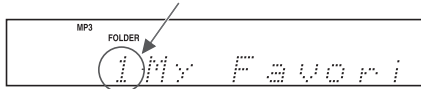

2 Utilice los botones [<]/[>] o [◀]/[▶] para seleccionar las demás carpetas.

Puede seleccionar cualquier carpeta que contenga archivos.

3 Pulse el botón [v] (panel frontal: [▶]).

Aparecerá el primer nombre de archivo de la carpeta. Utilice los botones [<]/[>] o [◀]/[▶] para seleccionar los archivos de la carpeta.

Para seleccionar otra carpeta, vuelva a pulsar el botón [II] (panel frontal: [■]) y, a continuación, utilice los botones [◀]/[▶] para seleccionarla.

4 Pulse el botón [ENTER] o [▶] para iniciar la reproducción.

La reproducción se iniciará con la carpeta o el archivo especificado y continuará hasta que se hayan reproducido todos los archivos del disco.

Para cancelar el procedimiento en cualquier momento, pulse el botón [■].

■ Para seleccionar carpetas y archivos por número

1. Utilice los botones de número tal como se muestra en los ejemplos siguientes para introducir números de carpeta/archivo.

Para seleccionar: Pulse:

Carpeta/archivo nº 8 (8)

Carpeta/archivo nº 10 (0)

Carpeta/archivo nº 34 (>10 (3) (4)

(>10) Se utiliza para introducir números superiores a 9.

2. La reproducción se iniciará. Al introducir el número de carpeta, la reproducción se iniciará desde el primer archivo de la carpeta seleccionada. Si una carpeta contiene más de 99 archivos, los números de archivo de una y dos cifras deben ir precedidos por ceros. Por ejemplo, para especificar el archivo nº 8, pulse >10, 0, 0 y 8. Para especificar el archivo nº 34, pulse >10, 0, 3 y 4. Para especificar el archivo nº 134, pulse >10, 1, 3 y 4.

Nota:

- El comportamiento del botón [■] en el reproductor de CDs se puede establecer desde la preferencia “STOP KEY” (página 25).

Selección de una carpeta durante la reproducción (modo Search)

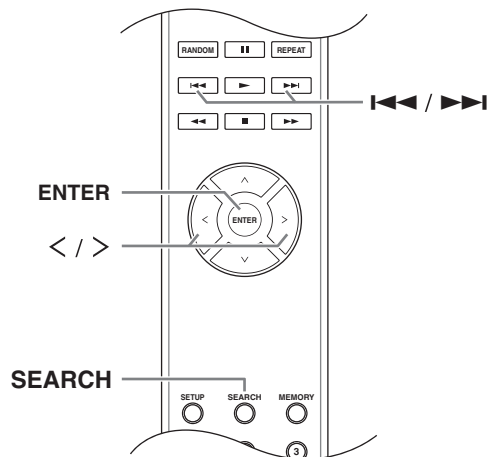

1 Pulse el botón [SEARCH].

La pantalla parpadeará.

- 2** Para seleccionar la carpeta anterior, pulse el botón [◀].
Para seleccionar la carpeta siguiente, pulse el botón [▶].

- 3** Pulse el botón [ENTER] para visualizar el nombre de archivo e inicie la reproducción del archivo seleccionado.

- 4** Utilice los botones [◀◀] y [▶▶] para seleccionar el archivo anterior o siguiente e inicie la reproducción.

Nota:

El botón [SEARCH] no se puede utilizar durante “reproducción aleatoria” o “reproducción de memoria”.

Visualización de información de MP3

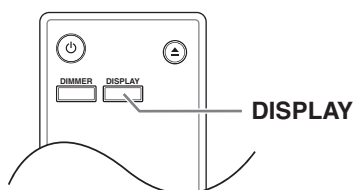

Puede visualizar distintos datos acerca del archivo MP3 que se reproduce en ese momento, incluidas etiquetas ID3 como el título, el nombre del artista y el nombre del álbum.

Durante la reproducción, pulse el botón [DISPLAY] varias veces para visualizar la siguiente información de MP3.

Tiempo transcurrido del archivo: el tiempo que el archivo actual se ha reproducido (pantalla por defecto). Si el tiempo transcurrido es más de 99 minutos y 59 segundos, se muestra “- : - : -”.

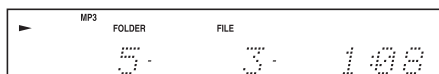

Nombre de archivo: nombre del archivo actual.



Nombre de carpeta: nombre de la carpeta actual.

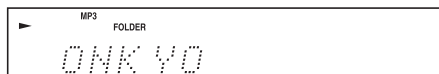

Título: título del archivo actual (si la etiqueta ID3 está presente).

Si no existe etiqueta ID3, se muestra “TITLE-NO DATA” (sin datos de título).

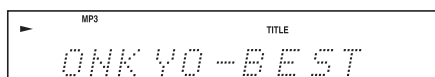

Nombre del artista: nombre del artista (si la etiqueta ID3 está presente).

Si no existe etiqueta ID3, se muestra “TITLE-NO DATA” (sin datos de título).

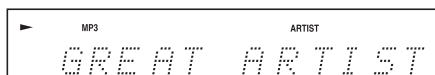

Nombre del álbum: nombre del álbum (si la etiqueta ID3 está presente).

Si no existe etiqueta ID3, se muestra “TITLE-NO DATA” (sin datos de título).

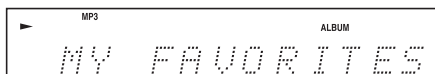

Frecuencia de muestreo y tasa de bits: frecuencia de muestreo y tasa de bits del archivo actual.

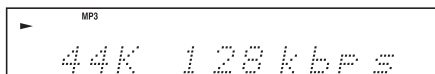

Notas:

- Para visualizar el nombre del disco, pulse el botón [DISPLAY] con la reproducción parada.
- Si un nombre de archivo o carpeta contiene caracteres que no se pueden mostrar, aparecerá un carácter de subrayado en lugar de dichos caracteres. Asimismo, puede ajustar el reproductor de CDs para que los nombres que contengan dichos caracteres se muestren como “FILE n” o “FOLDER n”, donde “n” es el número de archivo o carpeta (consulte “BAD NAME” (nombre incorrecto) en la página 24).

Distintos modos de reproducción

Puede seleccionar los siguientes modos de reproducción:

- **Reproducción aleatoria**
- **Reproducción de memoria**
- **Reproducción con repetición**

Reproducción aleatoria

Con la reproducción aleatoria, todos los archivos del disco se reproducen en orden aleatorio.

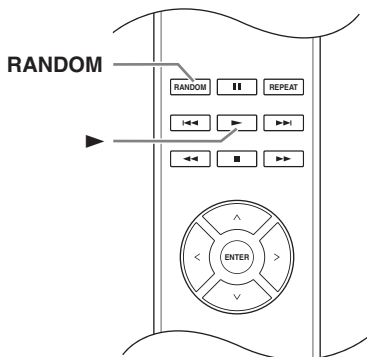

- 1** Con la reproducción parada, pulse el botón [RANDOM]; aparecerá el indicador RANDOM.

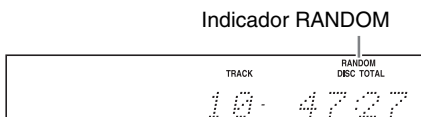

- 2** Para iniciar la reproducción aleatoria, pulse el botón reproducir [▶].

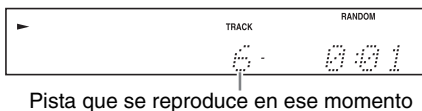

■ Para cancelar la reproducción aleatoria

- Detenga la reproducción y pulse el botón [RANDOM] para cambiar el modo de reproducción. El indicador RANDOM desaparecerá y se cancelará la reproducción aleatoria.
- La reproducción aleatoria se cancela al expulsar el disco.

Reproducción de memoria (para CDs de audio)

En la reproducción de memoria, puede crear una lista de reproducción de hasta 25 archivos.

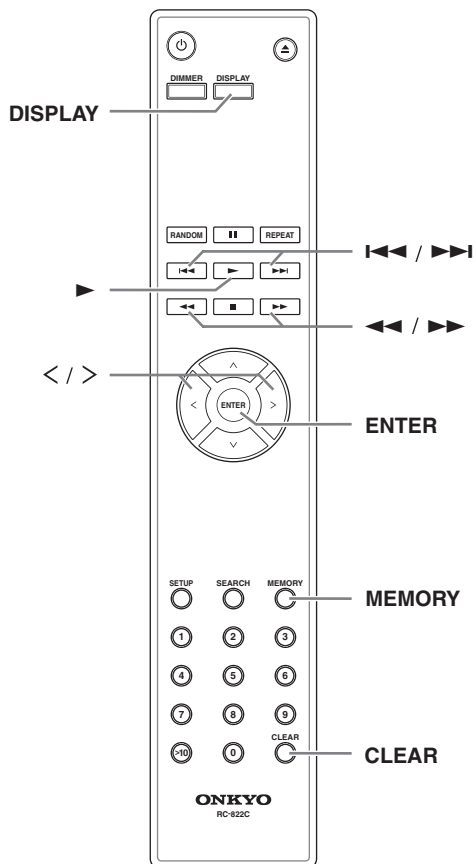

La reproducción de memoria sólo se puede establecer con la reproducción parada.

- 1** Pulse el botón [MEMORY]; aparecerá el indicador MEMORY.

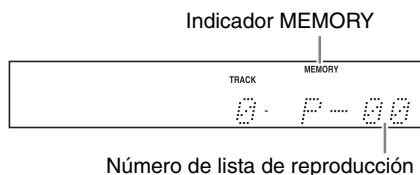

2 Utilice los botones [< / >] para seleccionar el primer archivo que desee añadir a la lista de reproducción y pulse el botón [ENTER].

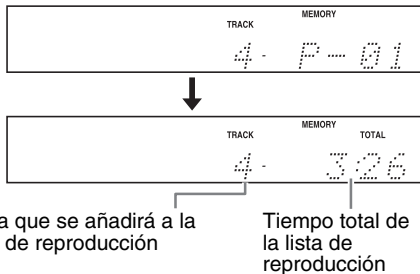

Repita este paso para añadir más archivos a la lista de reproducción.

Asimismo, puede utilizar los botones de número del controlador remoto para seleccionar archivos en lugar de usar los botones [< / >] y el botón [ENTER].

Notas:

- Si el tiempo de reproducción total es más de 99 minutos y 59 segundos, aparece “- -: -”.
- Puede añadir un máximo de 25 archivos a la lista de reproducción. Si intenta añadir más, aparecerá el mensaje “MEM FULL” (memoria llena).

3 Para iniciar la reproducción de memoria, pulse el botón [ENTER]. Se inicia la reproducción de memoria.

Asimismo, puede iniciar la reproducción con el botón reproducir [▶].



■ Para cambiar la pantalla

Durante la creación de una lista de reproducción para la reproducción de memoria, puede pulsar el botón [DISPLAY] para cambiar la información de pantalla de la siguiente forma:

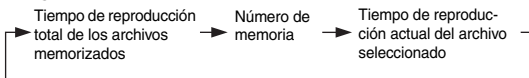

■ Para seleccionar otros archivos durante la reproducción de memoria

Utilice los botones [|◀◀ | ▶▶|].

■ Para comprobar el contenido de la lista de reproducción

Con la reproducción parada, utilice los botones [◀◀ | ▶▶] para desplazarse por la lista de reproducción.

■ Para eliminar archivos de la lista de reproducción

- Con la reproducción de memoria parada, pulse el botón [CLEAR]. Cada pulsación elimina el último archivo de la lista de reproducción.
- La lista de reproducción se borra al cambiar el modo de reproducción (por ejemplo, al pulsar el botón [MEMORY] tras parar la reproducción).

■ Para cancelar la reproducción de memoria

- Detenga la reproducción y pulse el botón [MEMORY] para cambiar el modo de reproducción. El indicador MEMORY desaparecerá y se cancelará la reproducción de memoria.
- La reproducción de memoria se cancela al expulsar el disco.

Reproducción de memoria (para CDs de MP3)

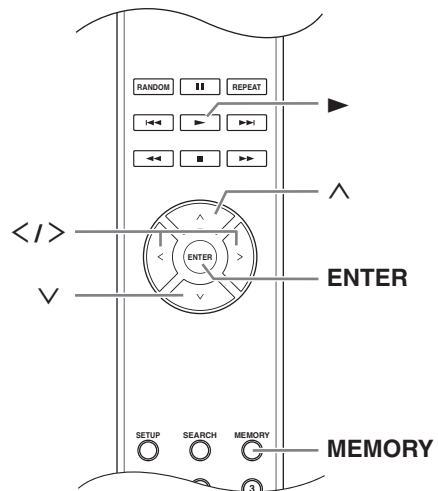

Reproducción de memoria en modo Navigation

La reproducción de memoria sólo se puede establecer con la reproducción parada.

1 Pulse el botón [MEMORY]; aparecerá el indicador MEMORY.

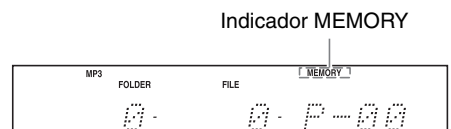

2 Pulse el botón [■] o [V].

El reproductor de CDs accede al modo Navigation y se muestra “ROOT” en la pantalla.

3 Pulse el botón [ENTER].
El primer nombre de carpeta en ROOT aparece en la pantalla.

4 Utilice los botones [←]/[→] para seleccionar otras carpetas y archivos en el mismo nivel.
Las carpetas que no contienen archivos ni subcarpetas no se pueden seleccionar. Repita los pasos 3 y 4 para seleccionar los archivos y subcarpetas en esa carpeta.

5 Pulse el botón [ENTER].
El primer elemento se memoriza en la lista de reproducción.

6 Utilice los botones [^]/[<]/[>] para continuar seleccionando otros elementos para la reproducción de memoria.
Para subir un nivel, pulse el botón [^].
Para continuar seleccionando elementos para la reproducción de memoria, repita los pasos 4 y 5.
Para memorizar otros elementos de la misma carpeta en la lista de reproducción, utilice los botones [←]/[→] para seleccionarlos y pulse el botón [ENTER].

7 Pulse el botón reproducir [▶].
Se inicia la reproducción de memoria.

Reproducción de memoria en modo All Folder

La reproducción de memoria sólo se puede establecer con la reproducción parada.

1 Pulse el botón [MEMORY]; aparecerá el indicador MEMORY.

2 Pulse el botón [II] o [^].
El reproductor de CDs accede al modo All Folder y se muestra "1-" en la pantalla.

3 Utilice los botones [←]/[→] para seleccionar la carpeta.

4 Pulse el botón [ENTER].

5 Utilice los botones [←]/[→] para seleccionar el archivo.

6 Pulse el botón [ENTER].
El primer archivo se memoriza en la lista de reproducción.

7 Pulse el botón [^] y repita los pasos 3 al 6.
Para memorizar otros archivos de la misma carpeta en la lista de reproducción, repita los pasos 5 y 6.

8 Pulse el botón reproducir [▶].
Se inicia la reproducción de memoria.

■ Para cambiar la pantalla

Durante la creación de una lista de reproducción para la reproducción de memoria, puede pulsar el botón [DISPLAY] para cambiar la información de pantalla de la siguiente forma:

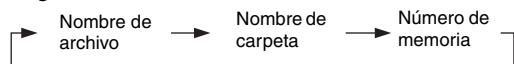

Reproducción con repetición

En la reproducción con repetición, puede reproducir un CD completo varias veces, reproducir una pista varias veces o bien combinarla con la reproducción de memoria para reproducir la lista de reproducción varias veces o con la reproducción aleatoria para reproducir todas las pistas del disco en orden aleatorio varias veces.

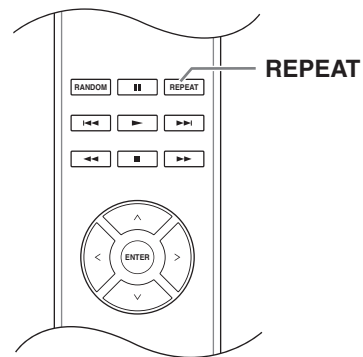

Pulse el botón [REPEAT]; aparecerá el indicador "REPEAT" o "REPEAT1".

La reproducción Repeat-1 no se puede combinar con la reproducción de memoria ni con la reproducción aleatoria.

■ Para cancelar la reproducción con repetición

- Pulse el botón [REPEAT] varias veces hasta que aparezca "REPEAT OFF" (repetición desactivada). (El indicador REPEAT desaparece.)
- La reproducción con repetición se cancela al expulsar el disco.

Ajuste de MP3

Ajuste de preferencias de MP3

Las preferencias de MP3 le permiten cambiar la forma en la que se muestra la información de archivos MP3 y la manera en la que se reproducen los CDs de MP3.

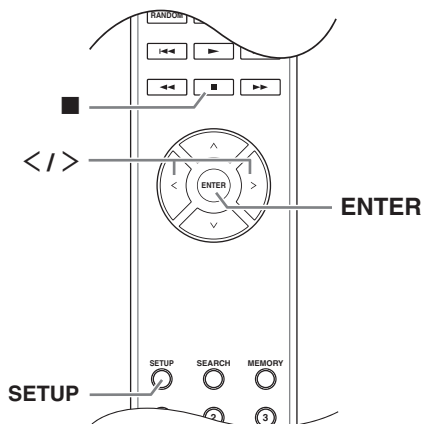

Las preferencias de MP3 sólo se pueden establecer cuando la reproducción está parada.

- 1** Pulse el botón [SETUP].
- 2** Utilice los botones [</>] para seleccionar la preferencia que desee cambiar.

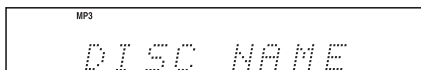

Las preferencias se describen en la columna siguiente.

- 3** Pulse el botón [ENTER].
- 4** Utilice los botones [</>] para seleccionar las opciones de la preferencia.
Para cancelar el procedimiento en cualquier momento, pulse el botón [■].
- 5** Pulse el botón [ENTER].
Una vez establecida la preferencia, aparecerá "COMPLETE" (completo) en la pantalla.

Elementos

En esta sección, cada elemento está seguido por sus opciones de configuración. La configuración predeterminada se muestra en negrita.

DISC NAME (Display/Not)
En esta preferencia se establece si el nombre del disco se visualiza o no, durante la reproducción de un disco MP3.

FILE NAME (Scroll/Not)
Esta preferencia determina si el nombre del archivo se desplazará o no por la pantalla cuando se seleccione un archivo MP3.

FOLDER NAME (Scroll/Not)
Esta preferencia determina si el nombre de la carpeta se desplazará o no por la pantalla cuando se seleccione una carpeta MP3 (en el modo All Folder).
En el modo Navigation (consulte la página 18), el nombre de la carpeta se desplaza por la pantalla independientemente de este ajuste.

BAD NAME (Replace/Not)
En esta preferencia se establece si los nombres de los archivos y carpetas que contienen caracteres que no son visualizables se reemplazan o no con "File n" o "Folder n", "n" es el número de archivo o carpeta.
Si está configurado en Not Replace, los caracteres visualizables se visualizan y se utilizan líneas en lugar de los caracteres que no son visualizables.

Para los tags ID3, se usan líneas en lugar de los caracteres no visualizables independientemente de esta preferencia.

Nota:

Los nombres de pista y carpeta se desplazan en el modo Navegación (página 18) independientemente de las preferencias de TRACK NAME y FOLDER NAME.

ID3 VER. 1 (Read/Not Read)
En esta preferencia se establece si los tags versión 1.0/1.1 se leen y visualizan o no. Si está configurado en Not Read, los tags versión 1.0/1.1 no serán visualizados.

ID3 VER. 2 (Read/Not Read)
En esta preferencia se establece si los tags versión 2.2/2.3/2.4 se leen y visualizan o no. Si está configurado en Not Read, los tags ID3 versión 2.2/2.3/2.4 no serán visualizados.

CD EXTRA (Audio/MP3)
Esta preferencia se refiere a los CDs Extra y mediante ella se establece si la música en la sesión de audio o los archivos de MP3 en la sesión de datos se reproducen o no.

JOLIET (Use SVD/ISO9660)
Esta preferencia se refiere a los discos MP3 en formato Joliet y mediante ella se establece si el Receptor de CDs lee los datos SVD o trata el disco como un disco ISO 9660. Normalmente, no es necesario cambiar esta preferencia.

SVD (Descriptor de volumen suplementario) admite nombres y caracteres largos de carpetas y archivos además de letras y números. Algunos de los softwares de masterización de CDs se refieren al formato Joliet como "Windows format".

HIDE NUMBER (Disable/Enable)

Esta preferencia determina si los números del principio de los nombres del archivo y de la carpeta se ocultan o no. Cuando cree un CD MP3 en un ordenador personal, normalmente no podrá determinar el orden de reproducción de los archivos. Si embargo, si numera los archivos MP3 por orden, empezando por 01, 02, 03 etc., se reproducirán en dicho orden. Si no desea que estos números se visualicen en la pantalla, seleccione Enable. La tabla siguiente muestra unos ejemplos de nombres de archivos y carpetas numerados y cómo se visualizarán con las opciones Disable y Enable.

Nombre de archivo/carpeta	Disable	Enable
01 Pops	01 Pops	Pops
10-Rock	10-Rock	Rock
16_Jazz	16_Jazz	Jazz
21st Century	21st Century	21st Century
05-07-20 Album	05-07-20 Album	Album

STOP KEY (All Folder/Navigation/Disable)

Esta preferencia determina el funcionamiento *del botón detener* [■] *en el reproductor de CDs.*

Si la opción ALL Folder está seleccionada, al pulsar el botón detener [■] una vez se selecciona el modo All Folder.

Si la opción Navigation está seleccionada, al pulsar el botón detener [■] una vez se selecciona el modo Navigation.

Si la opción Disable está seleccionada, el reproductor de CDs no accede al modo Navigation ni All Folder al pulsar el botón detener [■].

ASb (On/Off)

Consulte “Ajuste del reposo automático (ASb)” (página 15) para ver detalles del procedimiento.

Para el modelo de Norteamérica:

El ajuste por defecto es “Off”.

Para el modelo de Europa y el modelo de China:

El ajuste por defecto es “On”.

Solución de problemas

Si tiene algún problema al utilizar el reproductor de CDs, busque la solución en esta sección.

Si no consigue resolver el problema, intente reiniciar el reproductor de CDs antes de contactar con el distribuidor al que se la compró.

Para restablecer el reproductor de CDs a sus ajustes originales, actívelo y, mientras mantiene pulsado el botón [▶▶I], pulse el botón [II]. Aparecerá “Clear” en la pantalla.

Tenga en cuenta que el restablecimiento del reproductor de CDs borrará sus ajustes personalizados.

Alimentación

El C-7030 no se enciende.

- Asegúrese de que el cable de alimentación esté conectado correctamente en la toma de pared (página 15).
- Desconecte el cable de alimentación de la toma de pared, espere cinco segundos o más, y vuelva a conectar el cable.

Audio

No hay sonido.

- El C-7030 no se ha conectado correctamente. Compruebe todas las conexiones y corríjelas en caso necesario.
- Se ha seleccionado la fuente de entrada incorrecta en el amplificador. Compruebe el ajuste de fuente de entrada de su amplificador. Consulte el manual de su amplificador.

CD

No se puede reproducir un CD.

- El disco está boca abajo. Cargue el disco con el lado de la etiqueta hacia arriba (página 16).
- El disco está sucio. Extraiga el disco y límpielo (página 12).
- Se ha formado condensación en el interior del C-7030. Extraiga el disco y deje el C-7030 encendido durante varias horas hasta que la condensación se evapore.
- El disco no tiene un formato estándar. Consulte “Notas acerca de los discos” en la página 11.

La reproducción del CD salta.

- Instale el C-7030 en una ubicación donde no exista vibración.
- El disco está sucio. Extraiga el disco y límpielo (página 12).
- El disco está muy rayado. Sustituya el disco.

No se pueden introducir números de pista para la reproducción de memoria.

- No existe esa pista en el CD. Introduzca otro número (página 22).

Se tarda mucho tiempo en encontrar algunas pistas.

- El disco está sucio. Extraiga el disco y límpielo (página 12).
- El disco está muy rayado. Sustituya el disco.

SETUP

No se puede acceder al menú SETUP.

- Si se ha seleccionado alguna pista aunque el C-7030 esté parado, debe colocarlo en el estado de parada completa pulsando el botón [■] antes de poder ver todos los menús de SETUP.

Controlador remoto

El controlador remoto no funciona.

- El controlador remoto no tiene baterías. Instale baterías nuevas (página 10).
- Las baterías están agotadas. Sustitúyalas por baterías nuevas (página 10).
- Las baterías se han instalado de forma incorrecta. Compruebe las baterías y corríjelas en caso necesario (página 10).

Solución de problemas—Continúa

- No está dirigiendo el controlador remoto hacia el sensor remoto del C-7030. Dirija el controlador remoto hacia el sensor remoto del C-7030 (página 10).
- Está demasiado alejado del C-7030. Acerque el controlador remoto al C-7030 (página 10). El controlador remoto tiene un alcance de aproximadamente 5 metros (16 pies).
- Una fuente de luz intensa está interfiriendo con el sensor remoto del C-7030. Asegúrese de que el C-7030 no se ve afectado por la luz solar directa ni por luces fluorescentes de tipo invertido. Cambie la ubicación en caso necesario.
- Si el C-7030 se ha instalado en un armario con puertas con cristales oscurecidos, puede que el controlador remoto no funcione correctamente cuando las puertas estén cerradas. Abra las puertas o utilice un armario sin cristales oscurecidos.

RI no funciona.

No hay conexión de audio analógica. Para utilizar **RI** debe realizar una conexión de audio analógica entre el C-7030 y su receptor de AV de Onkyo, aunque estén conectados digitalmente.

La Compañía no se hace responsable de los daños causados por malas grabaciones debidas a funcionamientos anómalos de la unidad (por ejemplo, no cubre los gastos de alquiler de CDs). Antes de grabar información importante, asegúrese de que el material se grabará correctamente.

El C-7030 contiene un microordenador para el procesamiento de señales y funciones de control. En ocasiones muy poco frecuentes, las interferencias graves, el ruido de una fuente externa o la electricidad estática puede provocar que se bloquee. En el caso poco probable de que esto suceda, desconecte el cable de alimentación, espere como mínimo 10 segundos y conéctelo de nuevo.

Especificaciones

Respuesta de frecuencia:	4 Hz – 20 kHz
Rango dinámico de audio:	100 dB
THD (distorsión armónica total):	0,0029 %
Relación señal-ruido:	107 dB
Impedancia y nivel de salida de RCA nominal:	2,0 V (rms) / 600 Ω
Salida de audio (digital/óptica):	–22,5 dBm
Salida de audio/Impedancia (digital/coaxial):	0,5 V p-p / 75 Ω
Condiciones de funcionamiento para temperatura/humedad:	5 °C–35 °C / 5 %–85 %

■ Salidas de audio

Salidas digitales:	1 (ÓPTICA), 1 (COAXIAL)
Salidas analógicas:	1

■ Otros

RI:	2
-----	---

Las especificaciones y las funciones están sujetas a cambio sin previo aviso.

Fuente de alimentación

Norteamérica:	CA 120 V, 60 Hz
Otros:	CA 220–240 V, 50/60 Hz

Consumo de energía: 12 W

Consumo de energía en reposo

Norteamérica:	0,1 W
Otros:	0,2 W

Dimensiones: 435 × 101 × 306 mm
(An × Al × P)

Peso: 5,3 kg

Compatibilidad de discos:* CD de audio, CD-R, CD-RW, MP3 (CD-R, CD-RW)

* Es posible que los discos que no se hayan finalizado correctamente sólo se puedan reproducir parcialmente o no se puedan reproducir.

Memo

Memo

ONKYO

2-3-12 Yaesu, Chuo-ku, Tokyo 104-0028 JAPAN
<http://www.onkyo.com/>

<U.S.A.>

18 Park Way, Upper Saddle River, N.J. 07458, U.S.A.
For Dealer, Service, Order and all other Business Inquiries:
Tel: 201-785-2600 Fax: 201-785-2650
<http://www.us.onkyo.com/>

For Product Support Team Only:
1-800-229-1687
<http://www.us.onkyo.com/>

<Germany>

Gutenbergstrasse 3, 82178 Puchheim, Germany
Tel: +49-8142-4401-0 Fax: +49-8142-4208-213
<http://www.eu.onkyo.com/>

<UK>

Anteros Building, Odyssey Business Park, West End Road, South Ruislip, Middlesex, HA4 6QQ United Kingdom
Tel: +44 (0)871-200-1996 Fax: +44 (0)871-200-1995

<Hong Kong>

Unit 1033, 10/F, Star House, No 3, Salisbury Road, Tsim Sha Tsui Kowloon, Hong Kong.
Tel: +852-2429-3118 Fax: +852-2428-9039
<http://www.hk.onkyo.com/>

<PRC>

302, Building 1, 20 North Chaling Rd., Xuhui District, Shanghai, China 200032,
Tel: +86-21-52131366 Fax: +86-21-52130396
<http://www.cn.onkyo.com/>

<Asia, Oceania, Middle East, Africa>

Please contact an Onkyo distributor referring to Onkyo SUPPORT site.
<http://www.intl.onkyo.com/support/>

Корпорация Онкьо энд Пи
2-3-12, Яэсу, Чуо-ку, г. Токио, 104-0028, ЯПОНИЯ

The above-mentioned information is subject to change without prior notice.
Visit the Onkyo web site for the latest update.

(C) Copyright 2016 Onkyo & Pioneer Corporation Japan. All rights reserved.
Printed in Malaysia / Imprimé en Malaisie / Напечатано в Малайзии

SN 29400670A

I1606-2



* 2 9 4 0 0 6 7 0 A *